



介護保険対応
福祉用具レンタルカタログ

2026

GREEN CARE CATALOG



グッドケア

WWW.CARESUPPLY.CO.JP

Hug

移乗サポートロボット ハグ

2人介助から1人介助へ。

スリムになったHugと

スマートなハグを。



▼商品紹介動画



▼商品紹介動画



※アプリ操作は販売品
(Model C2) のみの機能です。



もっと自由に移動すれば、

もっと人生は豊かになる。



WHILL

WHILL Model CK2

ウィル モデル シーケー ツー

1 洗 浄 ・ 消 毒

品質を守る最新鋭のシステムで洗浄・消毒



2 検 品 ・ 修 理

安全性もしっかり確認



3 保 管

梱包し、清潔な場所で保管・管理



4 出 荷

安心・安全な福祉用具をお届け



清潔感・安心感・信頼感商品をお届けするために…。

 ベッド・ベッド付属品

 床ずれ防止用具

 体位変換器

 認知症老人徘徊感知機器

 手すり

 歩行補助杖

 歩行器

 車椅子・車椅子付属品

 スロープ

 移動用リフト・つり具

  介護保険購入対象品

 販売品

 情報



モーターの機能

床ずれ
防止用具

体位
変換器

認知症
老人徘徊
感知機器

手すり

歩行
補助杖

歩行器

車椅子・
車椅子
付属品

スロープ

移動用
リフト・
つり具

介護保険
購入
対象品

販売品

情報

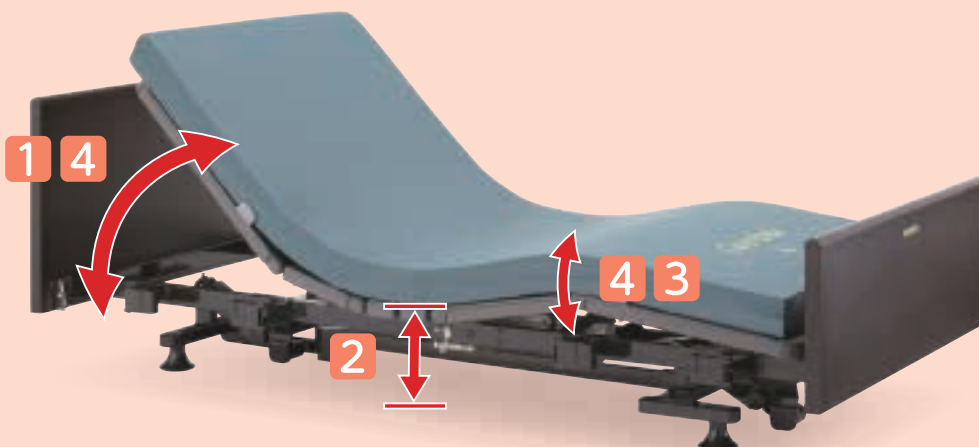

1 背上げ機能

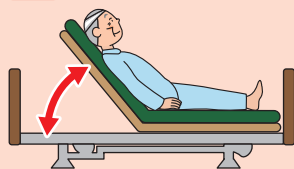

- 起き上がりを補助
- 食事を摂る時に便利
- 呼吸を楽にする
- 円背の方の寝る姿勢を楽にする

2 高さ調節機能

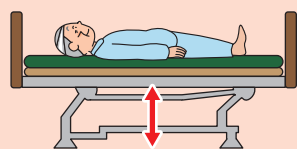

- 立上がりや車椅子への移乗を補助
- 端座位姿勢を安定させる
- 介助者の負担軽減
- 転落時の危険軽減

3 膝上げ機能

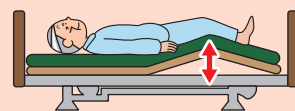

- 背上げ機能を使用した時に
身体のずれを防止
- むくみ防止
- かかとへの部分圧軽減

4 背上げ・膝上げ連動

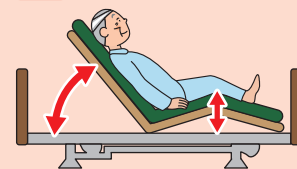

- 膝上げ、背上げを自動連動し、
身体のずれ、摩擦圧迫感を
軽減

モーター数で
機能が異なります。

1
モーター

- 1 背上げ機能
 - 4 背上げ・膝上げ連動
- または
2 高さ調節機能

2
モーター

- 1 背上げ機能
- 2 高さ調節機能
- 4 背上げ・膝上げ連動

3
モーター

- 1 背上げ機能
- 2 高さ調節機能
- 3 膝上げ機能
- 4 背上げ・膝上げ連動

ベッド [特殊寝台] の名称

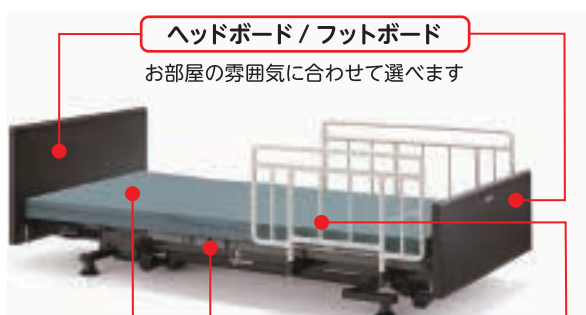

ヘッドボード/フットボード
お部屋の雰囲気に合わせて選べます

マットレス

ご利用者の症状に適した
ものを選ぶことが大切です

ボトム

背上げ、膝上げの際にこ
の部分が曲がります

ベッドサイドレール

ベッドからの転落や寝具
の落下を防ぎます



介助バー

ベッドから乗り降りす
るときの支えに使い
ます



オーバーテーブル

お食事や読書に便利
ベッドサイドレールに
のせて使います

ボードの種類



樹脂 樹脂製ボード



樹脂木 樹脂製木目調ボード



木製 木製ボード

楽匠Fit 樹脂ボード(キャメル)

パラマウントベッド



楽匠Fit

楽匠フィットシリーズ

背あげと同時にスライドして伸びながら曲がるキューマラインボトムがさらに進化。ずれを軽減しながら身体に合った起きあがり骨盤の立った動きやすい姿勢に移行できます。

床ずれ
防止用具

体位
変換器

認知症
老人徘徊
感知機器

手すり

歩行
補助杖

身体にフィットするから背あげはもっと楽になる

楽匠Fitシリーズ

歩行器

車椅子・
車椅子
付属品

スロープ

移動用
リフト・
つり具

介護保険
購入
対象品

販売品

情報

Hタイプ



Xタイプ



次の動作を楽にするベッドの形

フィットラインボトム



背あげと同時にスライドして伸びながら曲がるキューマラインボトムがさらに進化。ずれを軽減しながら身体に合った起きあがり骨盤の立った動きやすい姿勢に移行できます。

背中をしっかりと支える
背サポート

腰部から胸部にかけてボトムの剛性を調整。マットレスと身体のすき間なく背中を支えることで、姿勢が悪くなりやすいです。

骨盤を起こして身体を動かしやすい
腰サポート

でん部にフィットする凹み形状を追加。従来の背あげ機構と相まって、でん部への「圧」と足側への「ずれ落ち」を軽減しつつ、骨盤をしっかり起こします。身体を動かしやすい背あげ姿勢に移行でき、床ずれリスクの軽減が期待されます。

骨盤をホールドしてずれを軽減する
ボトム分割(腰ボトム)

腰ボトムのサイズを人の身体に合わせ、背あげするときの身体の動きとベッドの動きの軸を合わせやすくなりました。

あなたの身長にフィットする
膝サポート

膝部が多段階で曲がるので、身長差をカバーして身体にフィットしやすくなりました。また、膝裏への当たりも柔らかく、馴染みやすくなっています。



ベッド・ベッド付属品

楽匠Fit Hタイプ 樹脂ボード (キャメル) 木製ボード (キャメル)

- 表示パネル
リモコン
- 垂直昇降
- 2・3
モーション
- フィットイ
ボトム
- ラクリア
モーション
- 樹脂
- 木製
- 低床
- 非課税

床ずれ
防止用具

パラマウントベッド

楽匠Fit

楽匠フィットシリーズ

体位
変換器

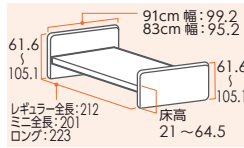

樹脂ボード

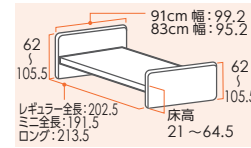

木製ボード

<リモコン>



認知症
老人徘徊
感知機器

手すり



歩行
補助杖

次の動作を楽にするベッドの形

フィットラインボトム

歩行器

車椅子・
車椅子
付属品

スロープ



背中をしっかり支える 背サポート

腰部から胸部にかけてボトムの剛性を調整。マットレスと身体のすき間なく背中を支えることで、姿勢が悪くなりにくいです。

骨盤を起こして身体を動かしやすい 腰サポート

でん部にフィットする凹み形状を追加。従来の背あげ機構と相まって、でん部への「圧」と足側への「ずれ落ち」を軽減しつつ、骨盤をしっかり起こします。身体を動かしやすい背あげ姿勢に移行でき、床ずれリスクの軽減が期待されます。

骨盤をホールドしてずれを軽減する ボトム分割(腰ボトム)

腰ボトムのサイズを人の身体に合わせ、背あげするときの身体の動きとベッドの動きの軸を合わせやすくなりました。

あなたの身長にフィットする 膝サポート

膝部が多段階で曲がるので、身長差をカバーして身体にフィットしやすくなりました。また、膝裏への当たりも柔らかく、馴染みやすくなっています。

移動用
リフト・
つり具

<ラクリア 3 モーション>

傾斜するからずれ・圧迫感が少なく、過ごしやすい座位姿勢に

最低床高21cm
からの起きあがり



背と膝の動きに合わせてベッドが傾斜する背上げ。床ずれリスクにも配慮しています。

身体のずり落ちや圧迫感を軽減し、座位に近く、安定した姿勢に移行。骨盤が起きるため、前傾させやすいです。

操作時のベッドの高さによって傾斜角度を自動的に調節。起き上がり時の腰ボトムの高さを調整します。

ご家庭のスマートフォンでも操作できる ベッド操作アプリ

- ・手元スイッチと同じようにベッドを操作
- ・手元スイッチからスマートフォンに呼び出し通知が可能
- ・指先でのボタン操作が難しい方にも対応



介護保険
購入
対象品

	商品名	重さ (kg)	商品番号	商品コード	ご利用者負担額 (1割)	ご利用者負担額 (2割)	ご利用者負担額 (3割)	月額レンタル料金
販売品	2F-ｼﾞｮﾝ91cm幅(キャメル) KQ-C5322	85.5	11-7520-0	00170-001896	1,000円	2,000円	3,000円	10,000円
	3F-ｼﾞｮﾝ91cm幅(キャメル) KQ-C6322	85.5	11-7521-0	00170-001944	1,200円	2,400円	3,600円	12,000円
情報	2F-ｼﾞｮﾝ83cm幅(キャメル) KQ-C5122	85.5	11-7568-0	00170-001896	1,000円	2,000円	3,000円	10,000円
	3F-ｼﾞｮﾝ83cm幅(キャメル) KQ-C6122	85.5	11-7607-0	00170-001944	1,200円	2,400円	3,600円	12,000円
	2F-ｼﾞｮﾝ91cm幅(木製) KQ-C5325	86.5	11-7558-0	00170-001900	1,000円	2,000円	3,000円	10,000円
	3F-ｼﾞｮﾝ91cm幅(木製) KQ-C6325	86.5	11-7560-0	00170-001948	1,200円	2,400円	3,600円	12,000円
	2F-ｼﾞｮﾝ83cm幅(木製) KQ-C5125	86.5	11-7559-0	00170-001900	1,000円	2,000円	3,000円	10,000円
	3F-ｼﾞｮﾝ83cm幅(木製) KQ-C6125	86.5	11-7561-0	00170-001948	1,200円	2,400円	3,600円	12,000円

税込価格で表記しています。(非課税 ※非課税 と表記のない商品に限る) 単位:cm

サービスコード/特殊寝台 介護給付:171003 予防給付:671003/特殊寝台付属品 介護給付:171004 予防給付:671004

ベッド・
ベッド
付属品

楽匠Fit Xタイプ

樹脂ボード(キャメル)
木製ボード(キャメル)

表示パネル
リモコン 垂直昇降 2+3
モーター フィット
ボトム 樹脂 木製 低床 超低床 非課税

パラマウントベッド

楽匠Fit

楽匠フィットシリーズ

<リモコン>

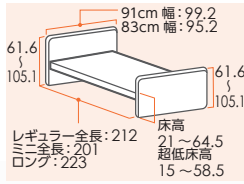

木製ボード

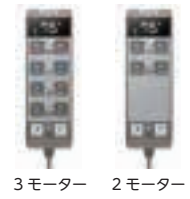
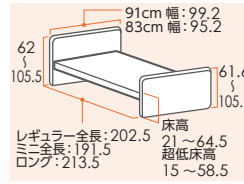

床ずれ
防止用具

体位
変換器

認知症
老人徘徊
感知機器

手すり

歩行
補助杖

歩行者

車椅子・
車椅子
付属品

スロープ

移動用
リフト・
つり具

介護保険
購入
対象品

次の動作を楽にするベッドの形

フィットラインボトム



背中をしっかり支える
背サポート

腰部から胸部にかけてボトムの剛性を調整。マットレスと身体のすき間なく背中を支えることで、姿勢が悪くなりやすいです。

骨盤を起こして身体を動かしやすい
腰サポート

でん部にフィットする凹み形状を追加。従来の背あげ機構と相まって、でん部への「圧」と足側への「ずれ落ち」を軽減しつつ、骨盤をしっかり起こします。身体を動かしやすい背あげ姿勢に移行でき、床ずれリスクの軽減が期待されます。

骨盤をホールドしてずれを軽減する
ボトム分割(腰ボトム)

腰ボトムのサイズを人の身体に合わせ、背あげするときの身体の動きとベッドの動きの軸を合わせやすくなりました。

あなたの身長にフィットする
膝サポート

膝部が多段階で曲がるので、身長差をカバーして身体にフィットしやすくなりました。また、膝裏への当たりも柔らかく、馴染みやすくなっています。

<介護しやすい高さ調節>

ベッドを最大64.5cmまで高くできるため、身長が高い方も腰に負担がかりにくい。また、Xタイプでは脚座の取り付け向きを変えることで、最低床高15cmの超低床ベッドに切替えられます。※その場合、最高床高は、58.5cmとなります。



ご家庭のスマートフォンでも操作できる

ベッド操作アプリ

- ・手元スイッチと同じようにベッドを操作
- ・手元スイッチからスマートフォンに呼び出し通知が可能
- ・指先でのボタン操作が難しい方にも対応



商品名	重さ(kg)	商品番号	商品コード	ご利用者負担額(1割)	ご利用者負担額(2割)	ご利用者負担額(3割)	月額レンタル料金
2モ-9-91cm幅(キャメル) KQ-C2322	79	11-7518-0	00170-001812	900円	1,800円	2,700円	9,000円
3モ-9-91cm幅(キャメル) KQ-C3322	80.5	11-7519-0	00170-001836	1,100円	2,200円	3,300円	11,000円
2モ-9-83cm幅(キャメル) KQ-C2122	79	11-7586-0	00170-001812	900円	1,800円	2,700円	9,000円
3モ-9-83cm幅(キャメル) KQ-C3122	80.5	11-7599-0	00170-001836	1,100円	2,200円	3,300円	11,000円
2モ-9-91cm幅(木製) KQ-C2325	80	11-7554-0	00170-001814	900円	1,800円	2,700円	9,000円
3モ-9-91cm幅(木製) KQ-C3325	81.5	11-7556-0	00170-001838	1,100円	2,200円	3,300円	11,000円
2モ-9-83cm幅(木製) KQ-C2125	80	11-7555-0	00170-001814	900円	1,800円	2,700円	9,000円
3モ-9-83cm幅(木製) KQ-C3125	81.5	11-7557-0	00170-001838	1,100円	2,200円	3,300円	11,000円

販売品

情報



ベッド・ベッド付属品

楽匠プラス Hタイプ (キャメル)

パラマウントベッド

- 表示パネル
リモコン
- 垂直昇降
- 2・3
モーション
- プラスライン
ボトム
- 樹脂
- 木製
- 低床
- 非課税

床ずれ
防止用具

体位
変換器

認知症
老人徘徊
感知機器

手すり

歩行
補助杖

歩行器

車椅子・
車椅子
付属品

スロープ

移動用
リフト・
つり具

介護保険
購入
対象品

販売品

情報

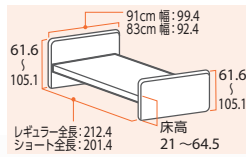

多機能ボード (樹脂製)

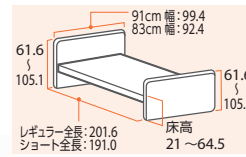

スリムボード (木製)

リモコン



2モーション 3モーション



もっと身体にやさしく、もっと次の動作につながる。
背上げをさらに進化させるために生まれた

プラスライン ボトム



4つの新しいアイデアを取り入れたプラスラインボトムが新登場。より身体の動きに合った起き上がり動作で骨盤の立った動きやすい起き上がり姿勢を実現しています。すべての背あげ機構で効果を発揮します。

画像は
樹脂ボード

背サポート

腰部から胸部にかけてボトムの剛性を調整し、より身体にフィットしやすくなりました。背あげするときに背中をしっかり支持します。また、身体との接触面積が広がるので体圧をより分散できます。

腰サポート

骨盤部にあたるボトムの剛性を高めて曲がり方を変更することで、骨盤をしっかり起こし、身体が動かしやすい背あげ姿勢に移行できます。骨盤をしっかり起こすことで身体が足側にずり落ちにくくなるため、床ずれリスクの軽減にもつながります。

腰ボトム

腰ボトムのサイズを人の身体に合わせ、大転子の位置にはガイドを設けました。これにより背あげするときの身体とベッドの動きの軸を合わせやすくなります。また、運動機能など膝あげを併用する際に、骨盤をホールドするポケットを構成します。

膝サポート

膝部が多段階で曲がるので、身長差をカバーしてベッドの動きに身体がフィットしやすくなりました。また、膝裏の接触面積が増えることで当たりも良く馴染みやすくなっています。

<ラクリアマーション>

傾斜後の姿勢でも利用者の足がつきやすく、離床しやすくなりました



背あげ16°からベッド全体を傾斜させる



膝が2°まで下がり離床しやすい姿勢に



	商品名	重さ(kg)	商品番号	商品コード	ご利用者負担額(1割)	ご利用者負担額(2割)	ご利用者負担額(3割)	月額レンタル料金
多機能ボード (樹脂製)	2モーション91cm幅 (KQ-A5322)	86.5	11-6823-0	00170-001300	900円	1,800円	2,700円	9,000円
	2モーション83cm幅 (KQ-A5122)	84.5	11-6830-0	00170-001300	900円	1,800円	2,700円	9,000円
	3モーション91cm幅 (KQ-A6322)	86.5	11-6797-0	00170-001328	1,100円	2,200円	3,300円	11,000円
	3モーション83cm幅 (KQ-A6122)	84.5	11-6826-0	00170-001328	1,100円	2,200円	3,300円	11,000円

	商品名	重さ(kg)	商品番号	商品コード	ご利用者負担額(1割)	ご利用者負担額(2割)	ご利用者負担額(3割)	月額レンタル料金
スリムボード (木製)	2モーション91cm幅 (KQ-A5325)	84.9	11-6944-0	00170-001432	900円	1,800円	2,700円	9,000円
	2モーション83cm幅 (KQ-A5125)	83.1	11-6945-0	00170-001432	900円	1,800円	2,700円	9,000円
	3モーション91cm幅 (KQ-A6325)	84.9	11-6946-0	00170-001450	1,100円	2,200円	3,300円	11,000円
	3モーション83cm幅 (KQ-A6125)	83.1	11-6947-0	00170-001450	1,100円	2,200円	3,300円	11,000円

税込価格で表記しています。(非課税 ※非課税と表記のない商品に限る) 単位:cm

サービスコード/特殊寝台 介護給付:171003 予防給付:671003/特殊寝台付属品 介護給付:171004 予防給付:671004

ベッド・
ベッド
付属品

楽匠プラス Xタイプ (キャメル)

パラマウントベッド

表示パネル リモコン 垂直昇降 2 モーター 3 モーター プラスライン ボトム 樹脂 木製 低床 超低床 非課税

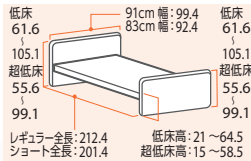

多機能ボード (樹脂製)



スリムボード (木製)

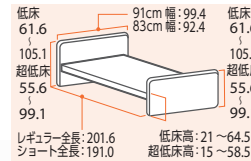

リモコン



2 モーター 3 モーター

床ずれ
防止用具

体位
変換器

認知症
老人徘徊
感知機器

手すり

もっと身体にやさしく、もっと次の動作につながる。
背上げをさらに進化させるために生まれた

プラス ライン ボトム



4つの新しいアイデアを取り入れたプラスラインボトムが新登場。
より身体の動きに合った起き上がり動作で骨盤の立った動きやすい起き上がり姿勢を実現しています。すべての背あげ機構で効果を発揮します。

画像は
樹脂ボード

背サポート

腰部から胸部にかけてボトムの剛性を調整し、より身体にフィットしやすくなりました。背あげするときに背中をしっかり支持します。また、身体との接触面積が広がるので体圧をより分散できます。

腰サポート

骨盤部にあたるボトムの剛性を高めて曲がり方を変更することで、骨盤をしっかり起こし、身体が動かしやすい背あげ姿勢に移行できます。骨盤をしっかり起こすことで身体が足側にずれ落ちにくくなるため、床ずれリスクの軽減にもつながります。

腰ボトム

腰ボトムのサイズを人の身体に合わせ、大転子の位置にはガイドを設けました。これにより背あげするときに身体とベッドの動きの軸を合わせやすくなります。また、連動機能など膝あげを併用する際に、骨盤をホールドするポケットを構成します。

膝サポート

膝部が多段階で曲がるので、身長差をカバーしてベッドの動きに身体がフィットしやすくなりました。また、膝裏の接触面が増えることで当たりも良く馴染みやすくなっています。

最低床高15cmの超低床にも対応



最低床高15cm



最低床高21cm

楽匠プラスシリーズは、最低床高21cmと低く抑えた設計です。さらにXタイプでは、脚座を取り付ける向きを変えることで、最低床高15cmの超低床ベッドに切り替えられます。初めてふとんからベッドに移行される方や、ベッドから転落する心配のある方にも導入しやすいように配慮されています。

歩行
補助杖

歩行器

車椅子・
車椅子
付属品

スロープ

移動用
リフト・
つり具

介護保険
購入
対象品

販売品

情報

	商品名	重さ(kg)	商品番号	商品コード	ご利用者負担額(1割)	ご利用者負担額(2割)	ご利用者負担額(3割)	月額レンタル料金
多機能ボード (樹脂製)	2モーター91cm幅 (KQ-A2322)	80.0	11-6798-0	00170-001251	800円	1,600円	2,400円	8,000円
	2モーター83cm幅 (KQ-A2122)	78.0	11-6804-0	00170-001251	800円	1,600円	2,400円	8,000円
	3モーター91cm幅 (KQ-A3322)	81.0	11-6812-0	00170-001265	1,000円	2,000円	3,000円	10,000円
	3モーター83cm幅 (KQ-A3122)	79.0	11-6809-0	00170-001265	1,000円	2,000円	3,000円	10,000円
スリムボード (木製)	2モーター91cm幅 (KQ-A2325)	78.4	11-6938-0	00170-001401	800円	1,600円	2,400円	8,000円
	2モーター83cm幅 (KQ-A2125)	76.6	11-6939-0	00170-001401	800円	1,600円	2,400円	8,000円
	3モーター91cm幅 (KQ-A3325)	79.4	11-6940-0	00170-001410	1,000円	2,000円	3,000円	10,000円
	3モーター83cm幅 (KQ-A3125)	77.6	11-6941-0	00170-001410	1,000円	2,000円	3,000円	10,000円



ベッド・ベッド付属品

楽匠Z

液晶リモコン 垂直昇降 2モーション 3モーション ラクリアモーション 樹脂木 木製 低床 非課税

床ずれ
防止用具

パラマウントベッド

身体がずり落ちや圧迫感を軽減しながら、座位に近い姿勢に移行できます。
ここから生まれる背あけ姿勢は、これまでにない視界の広さ、身体の動かしやすさ、離床のしやすさを実現しています。
●一般的な3モーターベッドの機能(背上げ、膝上げ、高さ調節)に加え、ベッド全体を傾ける機能が付いています。

体位
変換器



1 身体がずれないように、まず膝をあげてから上体を起こしはじめます

2 少し上体を起こしてから、ベッドが傾きはじめます

3 ベッドが10°傾くと傾斜がとまり、さらに上体を起こします

4 上体を起こしながら膝をさげることで、骨盤の立った安定した姿勢で起きあがれます

リモコン



2モーション 3モーション

認知症
老人徘徊
感知機器

手すり

セーフティラウンドボード(樹脂木目)	木製ボード	木製ボード ハイタイプ

歩行
補助杖

歩行器

車椅子・
車椅子
付属品

スロープ

移動用
リフト・
つり具

介護保険
購入
対象品

販売品

情報

2モーション(2モーター+1)	レギュラーサイズ	91cm幅	83cm幅	91cm幅	83cm幅	91cm幅	83cm幅
		商品名	商品名	商品名	商品名	商品名	商品名
		KQ-7231	KQ-7211	KQ-7232	KQ-7212	KQ-7233	KQ-7213
		商品番号	商品番号	商品番号	商品番号	商品番号	商品番号
		11-5995-0	11-6017-0	11-6028-0	11-6019-0	11-6030-0	11-6021-0
		商品コード	商品コード	商品コード	商品コード	商品コード	商品コード
		00170-000777	00170-000777	00170-000778	00170-000778	00170-000779	00170-000779
		ご利用 負担額	ご利用 負担額	ご利用 負担額	ご利用 負担額	ご利用 負担額	ご利用 負担額
		850円	850円	850円	850円	850円	850円
		(2割) 1,700円	(2割) 1,700円	(2割) 1,700円	(2割) 1,700円	(2割) 1,700円	(2割) 1,700円
		(3割) 2,550円	(3割) 2,550円	(3割) 2,550円	(3割) 2,550円	(3割) 2,550円	(3割) 2,550円
		月額レンタル 料金	月額レンタル 料金	月額レンタル 料金	月額レンタル 料金	月額レンタル 料金	月額レンタル 料金
		8,500円	8,500円	8,500円	8,500円	8,500円	8,500円
		商品名	商品名	商品名	商品名	商品名	商品名
		KQ-7221	KQ-7201	KQ-7222	KQ-7202	KQ-7223	KQ-7203
		商品番号	商品番号	商品番号	商品番号	商品番号	商品番号
		11-5997-0	11-5998-0	11-6024-0	11-6013-0	11-6026-0	11-6015-0
		商品コード	商品コード	商品コード	商品コード	商品コード	商品コード
		00170-000777	00170-000777	00170-000778	00170-000778	00170-000779	00170-000779
		ご利用 負担額	ご利用 負担額	ご利用 負担額	ご利用 負担額	ご利用 負担額	ご利用 負担額
		850円	850円	850円	850円	850円	850円
		(2割) 1,700円	(2割) 1,700円	(2割) 1,700円	(2割) 1,700円	(2割) 1,700円	(2割) 1,700円
		(3割) 2,550円	(3割) 2,550円	(3割) 2,550円	(3割) 2,550円	(3割) 2,550円	(3割) 2,550円
		月額レンタル 料金	月額レンタル 料金	月額レンタル 料金	月額レンタル 料金	月額レンタル 料金	月額レンタル 料金
		8,500円	8,500円	8,500円	8,500円	8,500円	8,500円
		商品名	商品名	商品名	商品名	商品名	商品名
		KQ-7331	KQ-7311	KQ-7332	KQ-7312	KQ-7333	KQ-7313
		商品番号	商品番号	商品番号	商品番号	商品番号	商品番号
		11-5999-0	11-6038-0	11-6051-0	11-6040-0	11-6053-0	11-6042-0
		商品コード	商品コード	商品コード	商品コード	商品コード	商品コード
		00170-000785	00170-000785	00170-000786	00170-000786	00170-000787	00170-000787
		ご利用 負担額	ご利用 負担額	ご利用 負担額	ご利用 負担額	ご利用 負担額	ご利用 負担額
		1,000円	1,000円	1,000円	1,000円	1,000円	1,000円
		(2割) 2,000円	(2割) 2,000円	(2割) 2,000円	(2割) 2,000円	(2割) 2,000円	(2割) 2,000円
		(3割) 3,000円	(3割) 3,000円	(3割) 3,000円	(3割) 3,000円	(3割) 3,000円	(3割) 3,000円
		月額レンタル 料金	月額レンタル 料金	月額レンタル 料金	月額レンタル 料金	月額レンタル 料金	月額レンタル 料金
		10,000円	10,000円	10,000円	10,000円	10,000円	10,000円
		商品名	商品名	商品名	商品名	商品名	商品名
		KQ-7321	KQ-7301	KQ-7322	KQ-7302	KQ-7323	KQ-7303
		商品番号	商品番号	商品番号	商品番号	商品番号	商品番号
		11-6044-0	11-6032-0	11-6046-0	11-6034-0	11-6048-0	11-6036-0
		商品コード	商品コード	商品コード	商品コード	商品コード	商品コード
		00170-000785	00170-000785	00170-000786	00170-000786	00170-000787	00170-000787
		ご利用 負担額	ご利用 負担額	ご利用 負担額	ご利用 負担額	ご利用 負担額	ご利用 負担額
		1,000円	1,000円	1,000円	1,000円	1,000円	1,000円
		(2割) 2,000円	(2割) 2,000円	(2割) 2,000円	(2割) 2,000円	(2割) 2,000円	(2割) 2,000円
		(3割) 3,000円	(3割) 3,000円	(3割) 3,000円	(3割) 3,000円	(3割) 3,000円	(3割) 3,000円
		月額レンタル 料金	月額レンタル 料金	月額レンタル 料金	月額レンタル 料金	月額レンタル 料金	月額レンタル 料金
		10,000円	10,000円	10,000円	10,000円	10,000円	10,000円

ソフトカバー付きベッドサイドレール

楽匠 Fit 楽匠 プラス 楽匠 Z 楽匠 S

パラマウントベッド

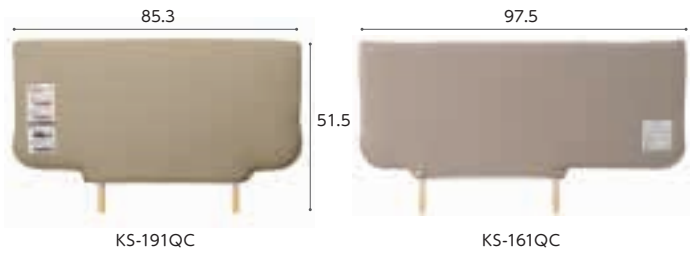

商品名	商品番号	商品コード
KS-191QC 1本	19-6323-1	00170-000763

サイズ: 全幅 84 × 高さ 51.5cm

ご利用者負担額 (1割)	50 円	(2割) 100 円	(3割) 150 円	月額レンタル料金	500 円
--------------	------	------------	------------	----------	-------

商品名	商品番号	商品コード
KS-161QC 1本	19-5316-1	00170-Z00056

サイズ: 全幅 97.5 × 高さ 51cm

ご利用者負担額 (1割)	50 円	(2割) 100 円	(3割) 150 円	月額レンタル料金	500 円
--------------	------	------------	------------	----------	-------

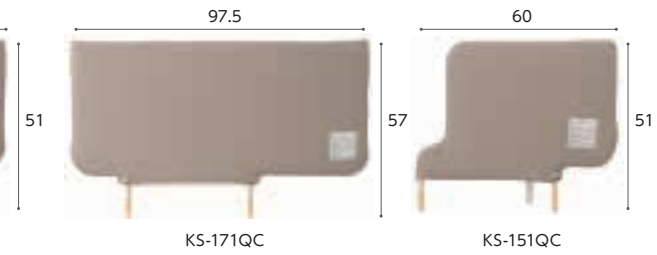

商品名	商品番号	商品コード
KS-171QC 1本	19-5317-1	00170-Z00088

サイズ: 全幅 97.5 × 高さ 57cm

ご利用者負担額 (1割)	50 円	(2割) 100 円	(3割) 150 円	月額レンタル料金	500 円
--------------	------	------------	------------	----------	-------

商品名	商品番号	商品コード
KS-151QC 1本	19-5315-1	00170-000543

サイズ: 全幅 60 × 高さ 51cm

ご利用者負担額 (1割)	50 円	(2割) 100 円	(3割) 150 円	月額レンタル料金	500 円
--------------	------	------------	------------	----------	-------

床ずれ
防止用具

体位
変換器

認知症
老人徘徊
感知機器

手すり

サイドレール

楽匠 プラス 楽匠 Z 楽匠 S

パラマウントベッド

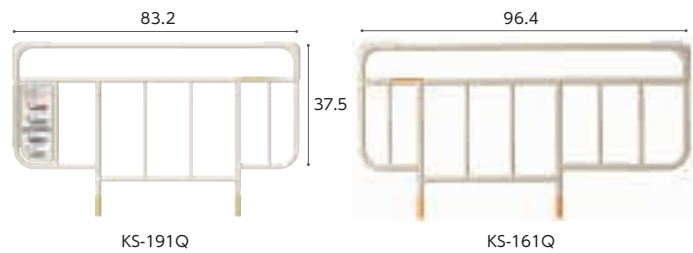

商品名/数量	商品番号	商品コード
KS-191Q 1本	19-5653-1	00170-000752

サイズ: 全幅 83.2 × ボトム面からの高さ 37.5cm

ご利用者負担額 (1割)	24 円	(2割) 48 円	(3割) 72 円	月額レンタル料金	240 円
--------------	------	-----------	-----------	----------	-------

商品名/数量	商品番号	商品コード
KS-161Q 1本	19-5236-1	00170-Z00019

サイズ: 全幅 96.4 × ボトム面からの高さ 37.5cm

ご利用者負担額 (1割)	24 円	(2割) 48 円	(3割) 72 円	月額レンタル料金	240 円
--------------	------	-----------	-----------	----------	-------

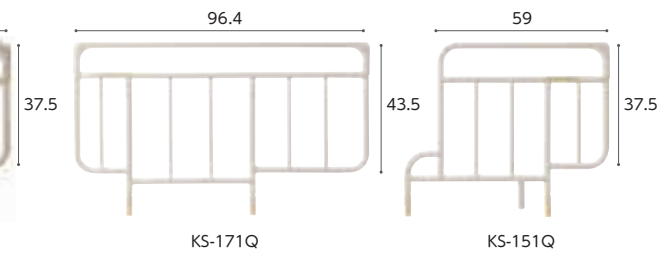

商品名/数量	商品番号	商品コード
KS-171Q 1本	19-5257-1	00170-Z00197

サイズ: 全幅 96.4 × ボトム面からの高さ 43.5cm

ご利用者負担額 (1割)	24 円	(2割) 48 円	(3割) 72 円	月額レンタル料金	240 円
--------------	------	-----------	-----------	----------	-------

商品名/数量	商品番号	商品コード
KS-151Q 1本	19-5256-1	00170-000537

サイズ: 全幅 59 × ボトム面からの高さ 37.5cm

ご利用者負担額 (1割)	24 円	(2割) 48 円	(3割) 72 円	月額レンタル料金	240 円
--------------	------	-----------	-----------	----------	-------

歩行
補助杖

歩行器

車椅子・
車椅子
付属品

スロープ

移動用
リフト・
つり具

スイングアーム介助バー KS-099A

楽匠 プラス 楽匠 Z 楽匠 S

パラマウントベッド

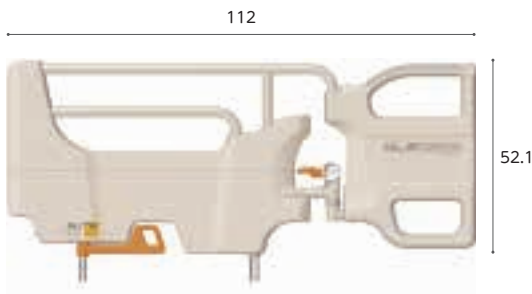

商品名	商品番号	商品コード
KS-099A	19-6584-1	00170-001205

サイズ: 幅 112 × ボトム面からの高さ 52.1cm アーム開閉角度: ±120°(30°刻み)

ご利用者負担額 (1割)	100 円	(2割) 200 円	(3割) 300 円	月額レンタル料金	1,000 円
--------------	-------	------------	------------	----------	---------

ベッドオプション

パラマウントベッド

楽匠 プラス 楽匠 S-Z ※キャスターを取り付ける場合、ベッド本体も課税となります。 楽匠 F717 H717 楽匠 Z

サイドグリップ KS-030A

82.2



必要な時に素早く取り外しが可能です。また、しっかり固定できます。

キャスター-KQ-P70C

55



ベッドが3cm高くなります。

商品名	商品番号	商品コード
KS-030A	19-6047-1	00170-000897

サイズ: 幅 82.2 × ボトム面からの高さ 55cm 重さ 6.8kg

ご利用者負担額 (1割)	100 円	(2割) 200 円	(3割) 300 円	月額レンタル料金	1,000 円
--------------	-------	------------	------------	----------	---------

商品名	商品番号	商品コード
キャスター-KQ-P70C	19-5688-1	00170-000794

直径: 6.5cm

ご利用者負担額 (1割)	50 円	(2割) 100 円	(3割) 150 円	月額レンタル料金	500 円
--------------	------	------------	------------	----------	-------

介護保険
購入
対象品

販売品

情報



ベッド・ベッド付属品

ベッドオプション

楽匠 Fit 楽匠プラス Xタイプ 楽匠 S

パラマウントベッド

※キャスターを取り付ける場合、ベッド本体も課税となります。

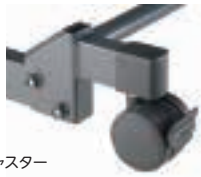

キャスター



ハイトスペーサー

※ベッドの高さは変わりません。 ※ベッドが6.5cm高くなります。

商品名	商品番号	商品コード
キャスター-KQ-P90C	19-5258-1	00170-000560

直径：6.5cm

ご利用者負担額 (1割)	(2割)	(3割)	月額レンタル料金
50 円	100 円	150 円	500 円

商品名	商品番号	商品コード
キャスター付ハイトスペーサー-KQ-P90CH	19-5412-1	00170-000608

直径：6.5cm

ご利用者負担額 (1割)	(2割)	(3割)	月額レンタル料金
50 円	100 円	150 円	500 円

IVポールホルダー KQ-P90V/KQ-P70V

楽匠 Z 楽匠 S

パラマウントベッド

楽匠 Z・楽匠 S セーフティラウンドボード専用の IV ポール取付ホルダーです。ヘッドボードに取り付けると、IV ポールを設置できます。

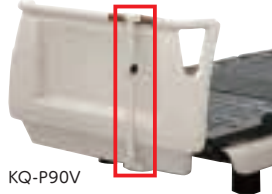

KQ-P90V



KQ-P70V

※地域によっては介護保険を適用できない場合があります。

商品名	商品番号	商品コード
KQ-P90V	19-5557-1	00170-000686

サイズ：幅7.5×奥行9.4×高さ52.1cm

ご利用者負担額 (1割)	(2割)	(3割)	月額レンタル料金
円	円	円	500 円

商品名	商品番号	商品コード
KQ-P70V	19-5879-1	00170-000843

サイズ：幅7.5×奥行9.4×高さ53.8cm

ご利用者負担額 (1割)	(2割)	(3割)	月額レンタル料金
円	円	円	500 円

IVポールホルダー KQ-PA0V

楽匠 Fit 楽匠プラス

パラマウントベッド

楽匠プラス多機能ボード（樹脂製）専用のIVポール取付ホルダーです。



全体サイズ：幅7.5×奥行11.1×高さ53.2cm
※地域によっては介護保険を適用できない場合があります。

商品名	商品番号	商品コード
KQ-PA0V	19-6643-1	00170-001343

ご利用者負担額 (1割)	(2割)	(3割)	月額レンタル料金
円	円	円	500 円

ハイトスペーサー KQ-P90H (4個1セット)

楽匠 S

パラマウントベッド



※ベッドが6.5cm高くなります。

商品名	商品番号	商品コード
KQ-P90H (4個1セット)	19-5259-1	00170-000561

サイズ：幅9.2×長さ7.4×高さ8.7cm

ご利用者負担額 (1割)	(2割)	(3割)	月額レンタル料金
0 円	0 円	0 円	0 円

IVスタンド KC-518

パラマウントベッド



132.2
199.7

※スタッキングはできません。

47.4

商品名	商品番号	商品コード
IVスタンド KC-518	19-6892-1	00170-001539

ご利用者負担額 (1割)	(2割)	(3割)	月額レンタル料金
円	円	円	1,200 円

IVポール KC-56

楽匠プラス 楽匠 Z 楽匠 S

パラマウントベッド

ベッドのオプション取付穴などに差し込んで使用する点滴スタンドです。



全体サイズ：幅28.2×奥行28.2×高さ104.2～178.7cm 重さ：1.6kg
※楽匠S・楽匠Z・楽匠プラスシリーズでIVポールを使用する場合は、IVポールホルダーが必要です。
※地域によっては介護保険を適用できない場合があります。

商品名	商品番号	商品コード
IVポール KC-56	19-5153-1	00170-000078

ご利用者負担額 (1割)	(2割)	(3割)	月額レンタル料金
円	円	円	500 円

ミオレットⅢ

垂直昇降 2モーター 3モーター ライジングモーション 樹脂 木製 低床 非課税

プラッツ

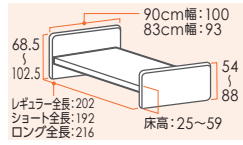
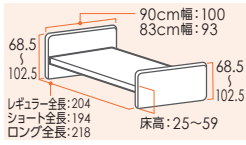

リモコン



2モーター 3モーター

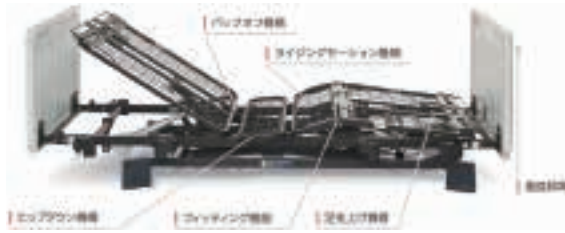

ヒップダウン機構

背上げと連動して臀部のボトムが傾斜します。これにより、骨盤を起こし、ずれを抑制します。



背上げ時のズレを抑える膝位置のフィッティング機能

膝位置のフィッティング機能は利用者の大腿部の長さに合わせて、パーツの変更なしでひざ脚ボトムの屈曲位置を2段階に調節できるので、ズレの少ない快適な背上げをサポートします。



省スペースに設置可能な垂直昇降機構

昇降の際にベッドがスイングせず垂直に昇降するので、設置面積が少なく済みます。全長は業界トップクラスの省スペース設計を実現しました。



背圧・腹圧を軽減するバックオフ機構

背ボトムを後方に4cmスライドさせながら上半身を起こす背上げ機能で、背中や腹部の圧迫感を軽減します。また、背圧は肩付近にかかるように設計されており、肩の後ろに手を差し込むだけでも大幅に除圧できます。



背上げ時のズレを抑える1ボタン操作のライジングモーション機構

背上げボタンを押すと、背と膝の角度を自動的に調整しながらリクライニングをおこなうことにより、足方向へのズレを抑制します。背を上げ続けると膝は下がることで腹部の圧迫を抑え、背を上げきると膝はフラットになり端座位も取りやすくなります。 ※背上げ単独動作への切り替えもワンタッチで可能です。



足先上げと足先下げの簡単切替え

足先の角度をワンタッチで切替えます。脚の浮腫(むくみ)軽減にも対応できます。



商品名	重さ(kg)	商品番号	商品コード	ご利用者負担額(1割)	ご利用者負担額(2割)	ご利用者負担額(3割)	月額レンタル料金
2モーター 90cm幅 樹脂 P113-21AC	85.5	11-6637-0	00631-000553	500円	1,000円	1,500円	5,000円
2モーター 83cm幅 樹脂 P113-22CC	83	11-6638-0	00631-000553	500円	1,000円	1,500円	5,000円
3モーター 90cm幅 樹脂 P113-31AC	86.5	11-6635-0	00631-000557	700円	1,400円	2,100円	7,000円
3モーター 83cm幅 樹脂 P113-32CC	84	11-6636-0	00631-000557	700円	1,400円	2,100円	7,000円
2モーター 90cm幅 木製 P113-21BA	87.5	11-6655-0	00631-000554	500円	1,000円	1,500円	5,000円
2モーター 83cm幅 木製 P113-22DA	84.5	11-6675-0	00631-000554	500円	1,000円	1,500円	5,000円
3モーター 90cm幅 木製 P113-31BA	88.5	11-6660-0	00631-000558	700円	1,400円	2,100円	7,000円
3モーター 83cm幅 木製 P113-32DA	85.5	11-6688-0	00631-000558	700円	1,400円	2,100円	7,000円

床ずれ
防止用具

体位
変換器

認知症
老人徘徊
感知機器

手すり

歩行
補助杖

歩行器

車椅子・
車椅子
付属品

スロープ

移動用
リフト・
つり具

介護保険
購入
対象品

販売品

情報



ベッド・ベッド付属品

床ずれ
防止用具

体位
変換器

認知症
老人徘徊
感知機器

手すり

歩行
補助杖

歩行器

車椅子・
車椅子
付属品

スロープ

移動用
リフト・
つり具

介護保険
購入
対象品

販売品

情報

サイドレール 96cm BG-96J

プラッツ

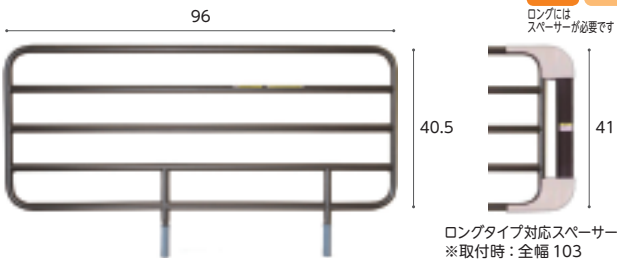

ロングタイプ対応スペーサー
※取付時：全幅 103

商品名/数量	商品番号	商品コード
BG-96J 1本	19-5495-1	00631-000316

サイズ：全幅96×ボトム面からの高さ40.5cm

ご利用者 負担額 (1割)	20 円	(2割) 40 円	(3割) 60 円	月額レンタル料金	200 円
------------------	------	--------------	--------------	----------	-------

商品名/数量	商品番号	商品コード
ロングタイプ対応スペーサー付1本	19-6061-1	00631-000519

サイズ：全幅103×ボトム面からの高さ41cm

ご利用者 負担額 (1割)	20 円	(2割) 40 円	(3割) 60 円	月額レンタル料金	200 円
------------------	------	--------------	--------------	----------	-------

ミオレット
フォーユー
レギュラー
ショート兼用
ラフイオ
ミオレット
Ⅲ
ロングには
スペーサーが必要です

サイドレール 96cm PA505-96

プラッツ

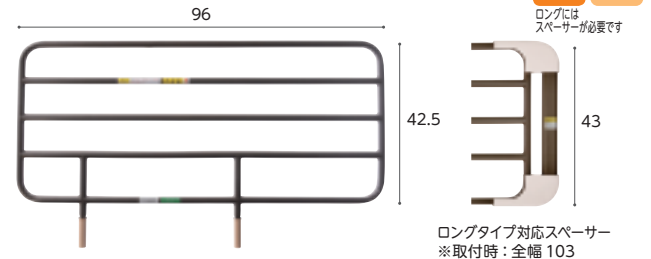

ロングタイプ対応スペーサー
※取付時：全幅 103

商品名/数量	商品番号	商品コード
PA505-96 1本	19-5804-1	00631-000320

サイズ：全幅96×ボトム面からの高さ42.5cm

ご利用者 負担額 (1割)	24 円	(2割) 48 円	(3割) 72 円	月額レンタル料金	240 円
------------------	------	--------------	--------------	----------	-------

商品名/数量	商品番号	商品コード
ロングタイプ対応スペーサー付1本	19-6253-1	00631-000516

サイズ：全幅103×ボトム面からの高さ43cm

ご利用者 負担額 (1割)	24 円	(2割) 48 円	(3割) 72 円	月額レンタル料金	240 円
------------------	------	--------------	--------------	----------	-------

ミオレット
フォーユー
レギュラー
ショート兼用
ラフイオ
ミオレット
Ⅲ
ロングには
スペーサーが必要です

サイドレール 75cm BG-75J

プラッツ

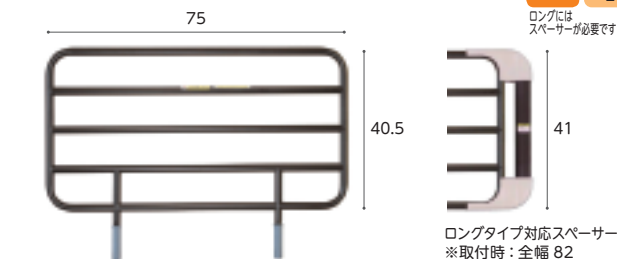

ロングタイプ対応スペーサー
※取付時：全幅 82

商品名/数量	商品番号	商品コード
BG-75J 1本	19-5496-1	00631-000315

サイズ：全幅75×ボトム面からの高さ40.5cm

ご利用者 負担額 (1割)	20 円	(2割) 40 円	(3割) 60 円	月額レンタル料金	200 円
------------------	------	--------------	--------------	----------	-------

商品名/数量	商品番号	商品コード
ロングタイプ対応スペーサー付1本	19-6060-1	00631-000520

サイズ：全幅82×ボトム面からの高さ41cm

ご利用者 負担額 (1割)	20 円	(2割) 40 円	(3割) 60 円	月額レンタル料金	200 円
------------------	------	--------------	--------------	----------	-------

ミオレット
フォーユー
レギュラー
ショート兼用
ラフイオ
ミオレット
Ⅲ
ロングには
スペーサーが必要です

サイドレール 75cm PA505-75

プラッツ

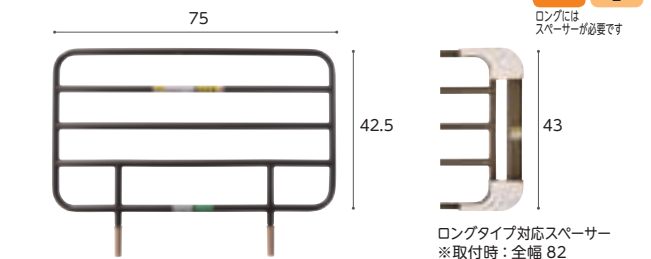

ロングタイプ対応スペーサー
※取付時：全幅 82

商品名/数量	商品番号	商品コード
PA505-75 1本	19-5785-1	00631-000319

サイズ：全幅75×ボトム面からの高さ42.5cm

ご利用者 負担額 (1割)	24 円	(2割) 48 円	(3割) 72 円	月額レンタル料金	240 円
------------------	------	--------------	--------------	----------	-------

商品名/数量	商品番号	商品コード
ロングタイプ対応スペーサー付1本	19-6254-1	00631-000517

サイズ：全幅82×ボトム面からの高さ43cm

ご利用者 負担額 (1割)	24 円	(2割) 48 円	(3割) 72 円	月額レンタル料金	240 円
------------------	------	--------------	--------------	----------	-------

ミオレット
フォーユー
レギュラー
ショート兼用
ラフイオ
ミオレット
Ⅲ
ロングには
スペーサーが必要です

サイドレール 44cm PA500-FU44

プラッツ

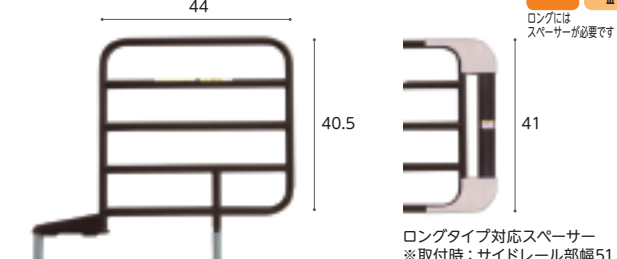

ロングタイプ対応スペーサー
※取付時：サイドレール部幅51

商品名/数量	商品番号	商品コード
PA500-FU44 1本	19-5505-1	00631-000317

サイズ：サイドレール部幅44×ボトム面からの高さ40.5cm

ご利用者 負担額 (1割)	20 円	(2割) 40 円	(3割) 60 円	月額レンタル料金	200 円
------------------	------	--------------	--------------	----------	-------

商品名/数量	商品番号	商品コード
ロングタイプ対応スペーサー付1本	19-6062-1	00631-000521

サイズ：サイドレール部幅51×ボトム面からの高さ41cm

ご利用者 負担額 (1割)	20 円	(2割) 40 円	(3割) 60 円	月額レンタル料金	200 円
------------------	------	--------------	--------------	----------	-------

ミオレット
フォーユー
レギュラー
ショート兼用
ラフイオ
ミオレット
Ⅲ
ロングには
スペーサーが必要です

サイドレール 44cm PA505-44

プラッツ

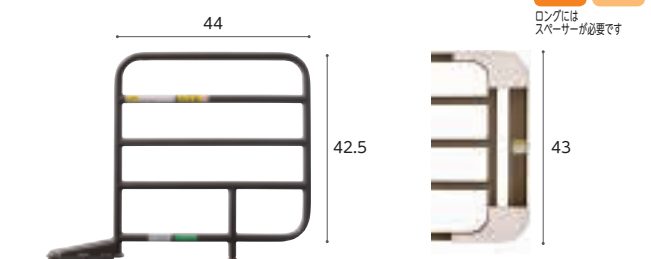

ロングタイプ対応スペーサー
取付時：サイドレール部幅 51

商品名/数量	商品番号	商品コード
PA505-44 1本	19-5806-1	00631-000318

ご利用者 負担額 (1割)	24 円	(2割) 48 円	(3割) 72 円	月額レンタル料金	240 円
------------------	------	--------------	--------------	----------	-------

商品名/数量	商品番号	商品コード
ロングタイプ対応スペーサー付1本	19-6255-1	00631-000518

ご利用者 負担額 (1割)	24 円	(2割) 48 円	(3割) 72 円	月額レンタル料金	240 円
------------------	------	--------------	--------------	----------	-------

ミオレット
フォーユー
レギュラー
ショート兼用
ラフイオ
ミオレット
Ⅲ
ロングには
スペーサーが必要です

パッド付レバーロック式ベッド用グリッパ ニーパロL

プラッツ

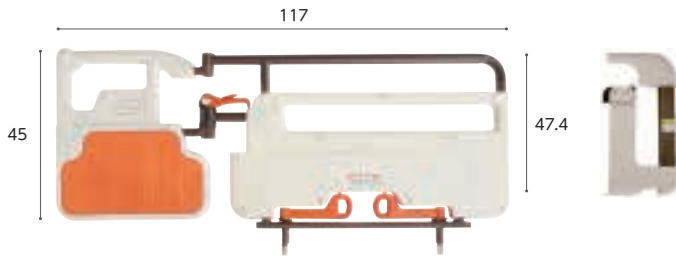

※アーム開閉角度: ± 135° (22.5°刻み)

ロングタイプ対応スパーサー
※取付時: 全幅 124



簡単操作のレバーロック式

思わぬ事故を防止するため、ロック解除時にはセーフティ ロックの操作が必要です。スイングアームは22.5度毎に固定できます。

ミオレット
フォーユー
レギュラー
ショート兼用
ラフイオ
ミオレット
Ⅲ

ロングには
スパーサーが必要です

ニーパロひざパッドがあると・・・



車椅子からのずり落ちを防止



端座位時のずり落ちを防止

商品名	商品番号	商品コード
ニーパロL	19-6249-1	00631-000536

サイズ: 全幅117×ボトム面からの高さ47.4cm

ご利用者 負担額 (1割)	2割	3割	月額レンタル料金
100円	200円	300円	1,000円

商品名	商品番号	商品コード
ロングタイプ対応スパーサー付	19-6251-1	00631-000534

サイズ: 全幅124×ボトム面からの高さ44cm

ご利用者 負担額 (1割)	2割	3割	月額レンタル料金
100円	200円	300円	1,000円

安心ひざパッド付 自動ロック式 ベッド用グリッパ ニーパロP

プラッツ



※アーム開閉角度: ± 135° (45°刻み)

ロングタイプ対応スパーサー
※取付時: 全幅 123.5

ミオレット
フォーユー
レギュラー
ショート兼用
ラフイオ
ミオレット
Ⅲ

ロングには
スパーサーが必要です

安全カバー付サイドレール

プラッツ

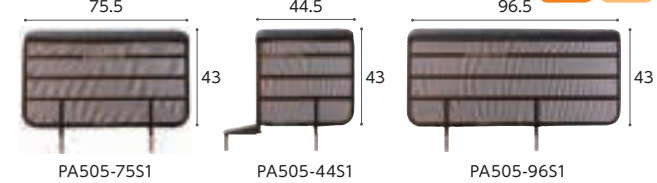

PA505-75S1

PA505-44S1

PA505-96S1

※ボトム面からの高さ43cm

商品名/数量	商品番号	商品コード
PA505-75S1 1本	19-6530-1	00631-000523

ご利用者 負担額 (1割)	2割	3割	月額レンタル料金
40円	80円	120円	400円

商品名/数量	商品番号	商品コード
PA505-44S1 1本	19-6531-1	00631-000524

ご利用者 負担額 (1割)	2割	3割	月額レンタル料金
40円	80円	120円	400円

商品名/数量	商品番号	商品コード
PA505-96S1 1本	19-6529-1	00631-000522

ご利用者 負担額 (1割)	2割	3割	月額レンタル料金
40円	80円	120円	400円

ハンドグリッパ PG04-75

プラッツ



商品名	商品番号	商品コード
PG04-75	19-6384-1	00631-000545

サイズ: 全幅75.6×ボトム面からの高さ45.2cm

ご利用者 負担額 (1割)	2割	3割	月額レンタル料金
100円	200円	300円	1,000円

ミオレット
Ⅲ
レギュラー
ショート兼用
ラフイオ
ミオレット
フォーユー

ロングには
スパーサーが必要です

キャスター/ハイトスパーサー

※キャスターを取り付けの場合、
ベッド本体も課税となります。

プラッツ

商品名	商品番号	商品コード
ラフイオ専用 キャスター 低床用キャスター	19-6057-1	00631-000462

装着時の床面高: 23cm

ご利用者 負担額 (1割)	2割	3割	月額レンタル料金
50円	100円	150円	500円

商品名	商品番号	商品コード
ラフイオ専用 キャスター 超低床用キャスター	19-6055-1	00631-000461

装着時の床面高: 15.5cm ※超低床用キャスター仕様では、ベッドテーブルは使用しないでください。

ご利用者 負担額 (1割)	2割	3割	月額レンタル料金
50円	100円	150円	500円

商品名	商品番号	商品コード
ミオレットフォーユー 専用オプション キャスター	19-5503-1	00631-000206

※在庫限り ※ベッドの高さは変わりません。 ※キャスター仕様では、ベッドテーブルは使用しないでください。

ご利用者 負担額 (1割)	2割	3割	月額レンタル料金
50円	100円	150円	500円

商品名	商品番号	商品コード
ミオレットフォーユー 専用オプション ハイトスパーサー	19-5502-1	00631-000205

※在庫限り ※固定脚使用でベッドテーブルをご使用の際は当該商品が必要となります。

ご利用者 負担額 (1割)	2割	3割	月額レンタル料金
0円	0円	0円	0円

床ずれ
防止用具

体位
変換器

認知症
老人徘徊
感知機器

手すり

歩行
補助杖

歩行器

車椅子・
車椅子
付属品

スロープ

移動用
リフト・
つり具

介護保険
購入
対象品

販売品

情報



ベッド・ベッド付属品

床ずれ
防止用具

延長フレーム

パラマウントベッド

楽匠
プラス

楽匠 Z



ベッド全長を足側に14cm延長できます。

	商品名	商品番号	商品コード
楽匠 プラス	91cm幅 KQ-PA2L	19-6644-1	00170-001345
	83cm幅 KQ-PA0L	19-6645-1	00170-001344
楽匠 Z	91cm幅 KQ-P72L	19-5728-1	00170-000793
	83cm幅 KQ-P70L	19-5750-1	00170-000792
ご利用者 負担額 (1割)	100円	(2割) 200円 (3割) 300円	月額レンタル料金 1,000円

体位
変換器

認知症
老人徘徊
感知機器

手すり

歩行
補助杖

歩行器

車椅子・
車椅子
付属品

スロープ

移動用
リフト・
つり具

介護保険
購入
対象品

販売品

情報

延長フレーム

パラマウントベッド

楽匠 S



楽匠 S シリーズのベッド (91cm 幅レギュラー、83cm 幅レギュラー) を足側に 14cm 延長できます。

	商品名	商品番号	商品コード
91cm幅 KQ-P92L		19-5326-1	00170-000526
83cm幅 KQ-P90L		19-5325-1	00170-000525

昇降式ベッドサイドテーブル PT03-840MB

プラッツ

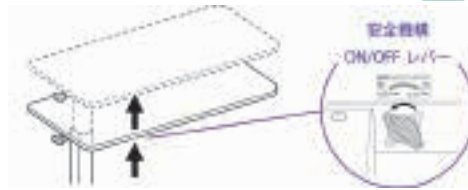

ベッドとの挟み込みリスクに配慮した安全機構を搭載
天板を下から押す力が加わると天板の高さが上がり、ベッドの不意な上昇による身体の挟み込み事故を防止します。

※ラフィオ超低床仕様ではご使用になれません。
※ミオレット・フォーユー、楽匠Sと組み合わせる場合、ハイトスペーサーが必要です。
※ミオレット・フォーユーはキャスター装着時はご使用になれません。
※楽匠プラスHタイプは床高が24cm未満、Xタイプは超低床仕様ではご使用になれません。

	商品名	商品番号	商品コード
PT03-840MB		19-6711-1	00631-000618

ケア優 ラフィオ ミオレットⅢ ミオレットフォーユー
楽匠 Fit 楽匠プラス 楽匠 S-Z

ベッドサイドテーブル KF-2923

パラマウントベッド

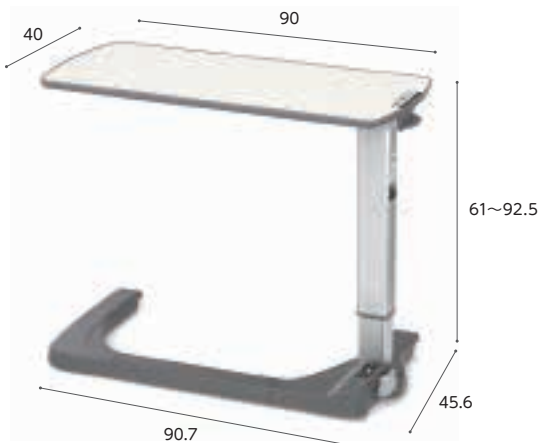

**移動ロックとコの字型の脚フレームを採用、
さまざまなシーンで活用できるベッドサイドテーブルです。**



※ラフィオ超低床仕様ではご使用になれません。
※楽匠Sと組み合わせる場合、ハイトスペーサーが必要です。
※楽匠プラスHタイプは床高が24cm未満、Xタイプは超低床仕様ではご使用になれません。

	商品名	商品番号	商品コード
KF-2923		19-7144-1	00170-001651

ケア優 ラフィオ ミオレットⅢ ミオレットフォーユー
楽匠 Fit 楽匠プラス 楽匠 S-Z

ベッドサイドテーブル KF-1920

パラマウントベッド



- ケア優
- ラフィオ
- ミオレットⅢ
- ミオレットフォーユー
- 楽匠プラス
- 楽匠S-Z
- 楽匠Fit

※ラフィオ超低床仕様ではご使用になれません。
 ※ミオレット・フォーユー、楽匠Sと組み合わせる場合、ハイトスペーサーが必要です。
 ※ミオレット・フォーユーはキャスター装着時はご使用になれません。
 ※楽匠プラスHタイプは床高が24cm未満、Xタイプは超低床仕様ではご使用になれません。

商品名	商品番号	商品コード
KF-1920	19-5659-1	00170-000716
ご利用者負担額 (1割)	240円	(2割) 480円 (3割) 720円
月額レンタル料金	2,400円	

ベッドサイドテーブル KF-1930

パラマウントベッド



- ケア優
- ラフィオ
- ミオレットⅢ
- ミオレットフォーユー
- 楽匠プラス
- 楽匠S-Z
- 楽匠Fit

※ラフィオ超低床仕様ではご使用になれません。
 ※ミオレット・フォーユー、楽匠Sと組み合わせる場合、ハイトスペーサーが必要です。
 ※ミオレット・フォーユーはキャスター装着時はご使用になれません。
 ※楽匠プラスHタイプは床高が24cm未満、Xタイプは超低床仕様ではご使用になれません。

商品名	商品番号	商品コード
KF-1930	19-5692-1	00170-000751
ご利用者負担額 (1割)	240円	(2割) 480円 (3割) 720円
月額レンタル料金	2,400円	

床ずれ
防止用具

体位
変換器

認知症
老人徘徊
感知機器

手すり

ベッドサイドテーブル ST-136N LO

フランスベッド

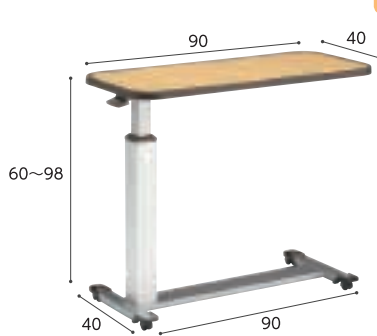

- ケア優
- ラフィオ
- ミオレットⅢ
- ミオレットフォーユー
- 楽匠プラス
- 楽匠S-Z
- 楽匠Fit

※ラフィオ超低床仕様ではご使用になれません。
 ※ミオレット・フォーユー、楽匠Sと組み合わせる場合、ハイトスペーサーが必要です。
 ※ミオレット・フォーユーはキャスター装着時はご使用になれません。
 ※楽匠プラスHタイプは床高が24cm未満、Xタイプは超低床仕様ではご使用になれません。

商品名	商品番号	商品コード
ST-136N LO	19-5399-1	00200-000410
ご利用者負担額 (1割)	240円	(2割) 480円 (3割) 720円
月額レンタル料金	2,400円	

ベルトセット付リハビリテーブル KF-840BS

パラマウントベッド



- ケア優
- ラフィオ
- ミオレットⅢ
- ミオレットフォーユー
- 楽匠プラス
- 楽匠S-Z
- 楽匠Fit

※ラフィオ超低床仕様ではご使用になれません。
 ※楽匠Sと組み合わせる場合、ハイトスペーサーが必要です。
 ※楽匠プラスHタイプは床高が24cm未満、Xタイプは超低床仕様ではご使用になれません。

商品名	商品番号	商品コード
KF-840BS	19-5234-1	00170-000826
ご利用者負担額 (1割)	240円	(2割) 480円 (3割) 720円
月額レンタル料金	2,400円	

歩行
補助杖

歩行器

車椅子・
車椅子
付属品

スロープ

移動用
リフト・
つり具

オーバーベッドテーブル KF-833LA

パラマウントベッド

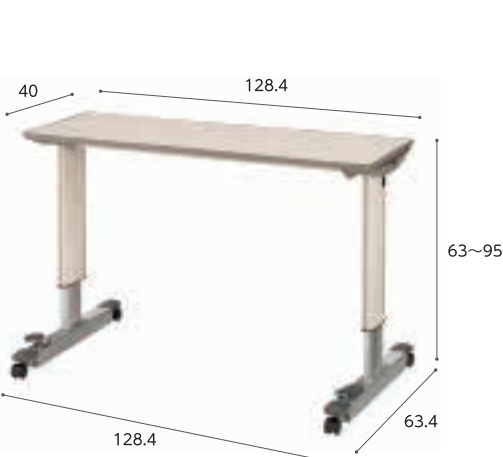

- ケア優
- フロアベッド
- ラフィオ
- ミオレットⅢ
- ミオレットフォーユー
- 楽匠プラス
- 楽匠S-Z

テーブルの左右どちらからでも簡単なレバー操作で高さを合わせられるテーブルです。

- レバー操作で高さ調節が可能
- 天板は128.4×40cm
- 軟質ウレタンエッジ一体成形
- タオル掛け付き
- テーブル移動ロック機構を搭載
- 直径4cmのキャスターを採用

商品名	商品番号	商品コード
KF-833LA	19-0168-1	00170-000315
ご利用者負担額 (1割)	300円	(2割) 600円 (3割) 900円
月額レンタル料金	3,000円	

介護保険
購入
対象品

販売品

情報



ベッド・ベッド付属品

床ずれ
防止用具

体位
変換器

認知症
老人徘徊
感知機器

手すり

歩行
補助杖

歩行器

車椅子・
車椅子
付属品

スロープ

移動用
リフト・
つり具

介護保険
購入
対象品

販売品

情報

オーバーテーブル (ケア優用) K-135CY

ケア優

シーホネンス

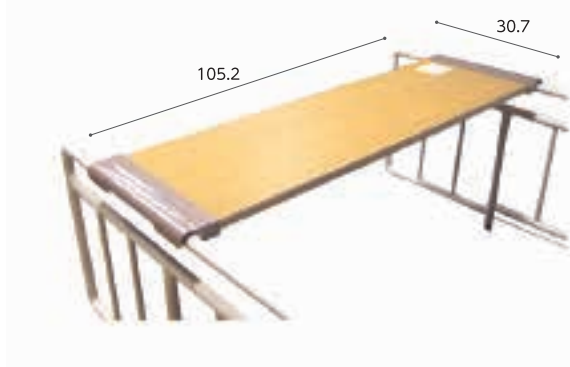

商品名	商品番号	商品コード
K-135CY	19-5345-1	00167-Z00083
ご利用者 負担額 (1割)	50円	(2割) 100円 (3割) 150円
月額レンタル料金		500円

オーバーテーブル PT01-A1

ラフイオ ミオレットⅢ

プラッツ

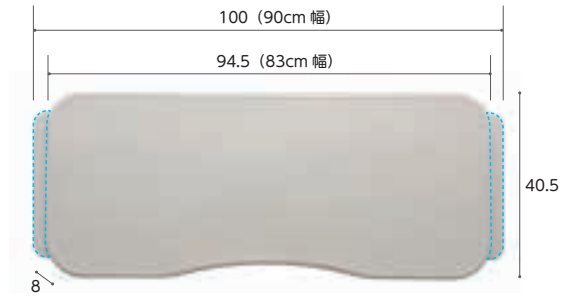

商品名	商品番号	商品コード
PT01-A1	19-6575-1	00631-000590
ご利用者 負担額 (1割)	50円	(2割) 100円 (3割) 150円
月額レンタル料金		500円

オーバーテーブル KQ-060L

楽匠プラス 楽匠S-Z

パラマウントベッド

楽匠Z・ラクリアモーションは
楽匠プラスHタイプ・お使いになれません。

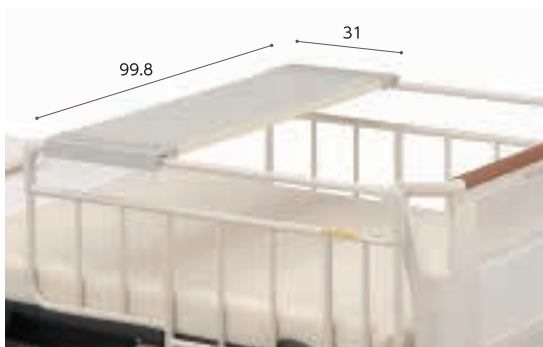

商品名	商品番号	商品コード
KQ-060L	19-0167-1	00170-000374
ご利用者 負担額 (1割)	50円	(2割) 100円 (3割) 150円
月額レンタル料金		500円

テイコブ移乗用介助ベルト AB31

幸和製作所

安全にベッドからの移乗介助が出来ます。
安全に介助者の負担を軽減します。
適応胴囲サイズが約60~130cmと
小柄な方から大柄な方まで対応できます。
保管時に便利な吊り下げ用ストラップ付き。
ベルト裏面に滑り止め付き。



商品名	商品番号	商品コード
AB31	19-5519-1	00030-000142
ご利用者 負担額 (1割)	100円	(2割) 200円 (3割) 300円
月額レンタル料金		1,000円

ケアスライダー (MEMS)

モルテン

より安全でスムーズな移乗をサポートします。

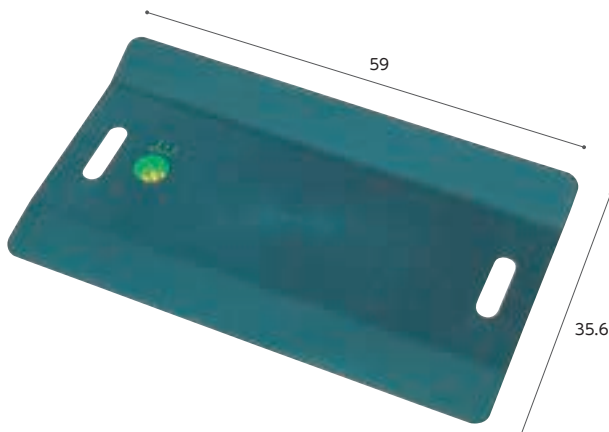

全高0.5cm/耐荷重 130kg



商品名	商品番号	商品コード
MEMS	19-1301-1	00054-000033
ご利用者 負担額 (1割)	50円	(2割) 100円 (3割) 150円
月額レンタル料金		500円

ベッドサプライ

床ずれ
防止用具

マットレスは、パッドを敷きシーツをかけて使いましょう。

シーツやカバーを使用し、むれにくく清潔な環境をつくりましょう。快適さが増し、床ずれなどの予防にもつながります。また、マットレスやベッドを汗や汚れから守るため、お手入れも楽になります。

体位
変換器

認知症
老人徘徊
感知機器

こまめに交換できるように予備を用意しておく便利です。

手すり

枕カバー

背上げをしても落ちないように工夫されたものをおすすめします。

シーツ

取り付け、取りはずしが簡単なボックスタイプが便利です。また、失禁が心配な方のために防水タイプをおすすめします。

歩行
補助杖

歩行器

マットレスパッド

やさしい寝心地を好む方にはマットレスパッドを敷きましょう。マットレスの上に敷きふとんをのせると位置が高くなりベッドから降りにくくなる場合があります。

車椅子・
車椅子
付属品

スロープ

移動用
リフト・
つり具

介護保険
購入
対象品

販売品

情報

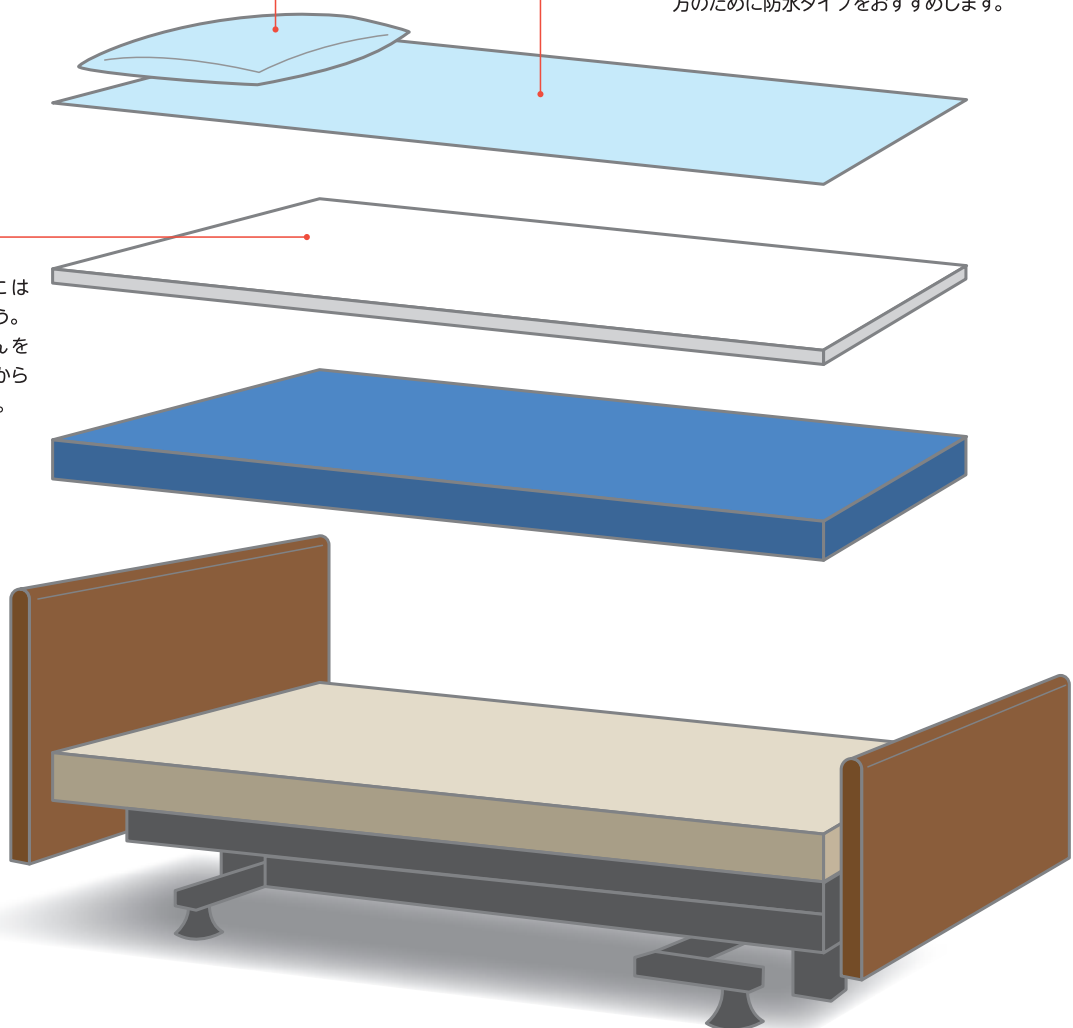



ベッド・ベッド付属品

ケアデュオ

グリーン
ケア 厚さ
8
cm

床ずれ
防止用具

日本ケアサプライ

お手入れしやすい「防水タイプ」のカバーです。
やさしい寝心地で、かつ端座位をとるときも姿勢が安定します。



体位
変換器

認知症
老人徘徊
感知機器

手すり

歩行
補助杖

ケアブリーズ

東洋クオリティワン

グリーン
ケア 厚さ
8
cm

歩行器

車椅子・
車椅子
付属品

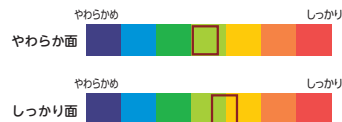

スロープ

移動用
リフト・
つり具

商品名	商品番号	商品コード
90cm幅 レギュラー	12-5642-1	00614-000007
サイズ：幅 90 × 全長 191 × 厚さ 8cm		
商品名	商品番号	商品コード
90cm幅 ショート	12-5715-1	00614-000007
サイズ：幅 90 × 全長 181 × 厚さ 8cm		
商品名	商品番号	商品コード
83cm幅 レギュラー	12-5643-1	00614-000007
サイズ：幅 83 × 全長 191 × 厚さ 8cm		
商品名	商品番号	商品コード
83cm幅 ショート	12-5915-1	00614-000007
サイズ：幅 83 × 全長 181 × 厚さ 8cm		
材質/カバー：表地 ウレタン合皮、裏地 ウレタンフィルム、マット：ウレタンフォーム		
ご利用者 負担額 (1割)	150 円	(2割) 300 円 (3割) 450 円
月額レンタル料金	1,500 円	

介護保険
購入
対象品

プレグラーマットレス

パラマウントベッド

ベッドで起き上がる動作や安定した座位姿勢を支援します。

厚さ
8
cm



販売品

情報

- ① 選べる寝心地
- ② 軽くて通気性が良い



※納入時はカバーにロゴマークが付いている面がやわらかめの面です。

商品名	商品番号	商品コード
90cm幅 レギュラー	12-5846-1	00523-000019
サイズ：幅 90 × 全長 191 × 厚さ 8cm		
商品名	商品番号	商品コード
90cm幅 ショート	12-5847-1	00523-000019
サイズ：幅 90 × 全長 181 × 厚さ 8cm		
商品名	商品番号	商品コード
83cm幅 レギュラー	12-5848-1	00523-000019
サイズ：幅 83 × 全長 191 × 厚さ 8cm		
商品名	商品番号	商品コード
83cm幅 ショート	12-5849-1	00523-000019
サイズ：幅 83 × 全長 181 × 厚さ 8cm		
材質/カバー：ポリエステル100%、マット：ウレタンフォーム		
ご利用者 負担額 (1割)	150 円	(2割) 300 円 (3割) 450 円
月額レンタル料金	1,500 円	

●材質/カバー、マット：ポリエステル

商品名	商品番号	商品コード
91cm幅 レギュラー	12-0104-1	00170-000159
サイズ：幅 91 × 全長 191 × 厚さ 8cm		
ご利用者 負担額 (1割)	200 円	(2割) 400 円 (3割) 600 円
月額レンタル料金	2,000 円	
商品名	商品番号	商品コード
91cm幅 ミニ	12-5102-1	00170-000286
サイズ：幅 91 × 全長 180 × 厚さ 8cm		
ご利用者 負担額 (1割)	200 円	(2割) 400 円 (3割) 600 円
月額レンタル料金	2,000 円	
商品名	商品番号	商品コード
83cm幅 レギュラー	12-0103-1	00170-000142
サイズ：幅 83 × 全長 191 × 厚さ 8cm		
ご利用者 負担額 (1割)	200 円	(2割) 400 円 (3割) 600 円
月額レンタル料金	2,000 円	
商品名	商品番号	商品コード
83cm幅 ミニ	12-0105-1	00170-000285
サイズ：幅 83 × 全長 180 × 厚さ 8cm		
ご利用者 負担額 (1割)	200 円	(2割) 400 円 (3割) 600 円
月額レンタル料金	2,000 円	

エバーフィットC3マットレス ドライ/通気

快適性と利便性を両立させたマットレス。

パラマウントベッド

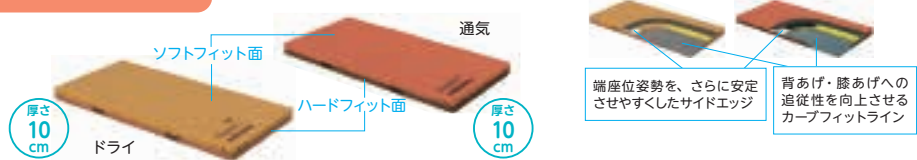

商品名	商品番号	商品コード	ご利用者負担額(1割)	ご利用者負担額(2割)	ご利用者負担額(3割)	月額レンタル料金
[ドライ]91cm幅 レギュラー	12-6116-1	00170-001033	250円	500円	750円	2,500円
[ドライ]91cm幅 ミニ	12-6117-1	00170-001034	250円	500円	750円	2,500円
[ドライ]83cm幅 レギュラー	12-6118-1	00170-001035	250円	500円	750円	2,500円
[ドライ]83cm幅 ミニ	12-6119-1	00170-001036	250円	500円	750円	2,500円
[通気]91cm幅 レギュラー	12-6105-1	00170-001042	250円	500円	750円	2,500円
[通気]91cm幅 ミニ	12-6106-1	00170-001043	250円	500円	750円	2,500円
[通気]83cm幅 レギュラー	12-6107-1	00170-001044	250円	500円	750円	2,500円
[通気]83cm幅 ミニ	12-6108-1	00170-001045	250円	500円	750円	2,500円

床ずれ
防止用具

体位
変換器

認知症
老人徘徊
感知機器

手すり

歩行
補助杖

アルファプラすくっとRe 通気

タイカ

寝返りから立ち上がりまでの一連の動作が安定して行えます。動きやすさと寝心地を両立した体圧分散式マットレスです。



厚さ
8
cm

商品名	商品番号	商品コード
91cm幅 レギュラー	12-5986-1	00563-000108
サイズ: 幅91 × 全長191 × 厚さ8cm		
ご利用者負担額 (1割)	250円	(2割) 500円 (3割) 750円
月額レンタル料金	2,500円	
商品名	商品番号	商品コード
91cm幅 ショート	12-5987-1	00563-000109
サイズ: 幅91 × 長さ180 × 厚さ8cm		
ご利用者負担額 (1割)	250円	(2割) 500円 (3割) 750円
月額レンタル料金	2,500円	
商品名	商品番号	商品コード
83cm幅 レギュラー	12-5984-1	00563-000106
サイズ: 幅83 × 長さ191 × 厚さ8cm		
ご利用者負担額 (1割)	250円	(2割) 500円 (3割) 750円
月額レンタル料金	2,500円	
商品名	商品番号	商品コード
83cm幅 ショート	12-5985-1	00563-000107
サイズ: 幅83 × 長さ180 × 厚さ8cm 材質/カバー: ポリエステル マット: ポリウレタンフォーム		
ご利用者負担額 (1割)	250円	(2割) 500円 (3割) 750円
月額レンタル料金	2,500円	

歩行者

車椅子・
車椅子
付属品

スロープ

移動用
リフト・
つり具

アルファプラ すくっとアクティブ 通気

タイカ

動きやすさに加え、端座位からの立ち上がり動作を補助する機能をプラス、体圧分散性能も兼ね備えたリバーシブルマットレス

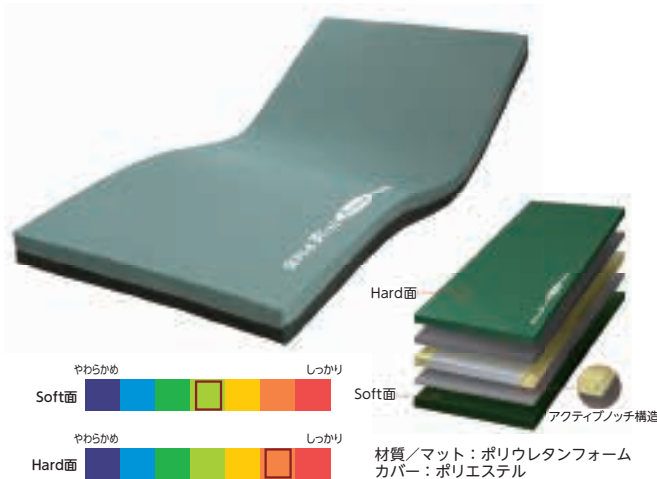

厚さ
10
cm

商品名	商品番号	商品コード
91cm幅 レギュラー	12-6532-1	00563-000199
サイズ: 幅91 × 全長191 × 厚さ10cm		
ご利用者負担額 (1割)	300円	(2割) 600円 (3割) 900円
月額レンタル料金	3,000円	
商品名	商品番号	商品コード
91cm幅 ショート	12-6533-1	00563-000200
サイズ: 幅91 × 全長180 × 厚さ10cm		
ご利用者負担額 (1割)	300円	(2割) 600円 (3割) 900円
月額レンタル料金	3,000円	
商品名	商品番号	商品コード
83cm幅 レギュラー	12-6530-1	00563-000197
サイズ: 幅83 × 長さ191 × 厚さ10cm		
ご利用者負担額 (1割)	300円	(2割) 600円 (3割) 900円
月額レンタル料金	3,000円	
商品名	商品番号	商品コード
83cm幅 ショート	12-6531-1	00563-000198
サイズ: 幅83 × 長さ180 × 厚さ10cm		
ご利用者負担額 (1割)	300円	(2割) 600円 (3割) 900円
月額レンタル料金	3,000円	

介護保険
購入
対象品

販売品

情報



ベッド・ベッド付属品

テルサ 防水タイプ

厚さ
12
cm

床ずれ
防止用具

モルテン

「質感が選べる」静止型マットレス

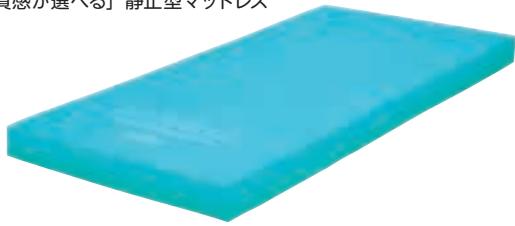

体位
変換器

認知症
老人徘徊
感知機器

<リバーシブル>による選択

身体をやさしくつかみ込む
[のりりかき]

寝返りめしやせし
[しっかり面]



手すり



材質/マット：高耐久ポリウレタンフォーム
カバー：熱可塑性ポリウレタン

歩行
補助杖

ストレッチフィットII

厚さ
10
cm

パラマウントベッド

「ずれの軽減」「体圧分散」「蒸れ軽減」の性能が向上。背あげの機会を増やし、より身体にかかる負担が少なく過ごせるようにサポートします。

歩行者



材質/マット：ポリエステル、ウレタンフォーム
カバー：(通気)ポリエステル
(さらドライ)ポリエステル、ポリウレタン

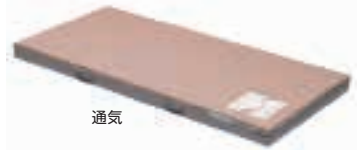
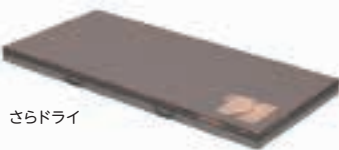

車椅子・
車椅子
付属品

商品名	商品番号	商品コード	ご利用者負担額(1割)	ご利用者負担額(2割)	ご利用者負担額(3割)	月額レンタル料金
[さらドライ]91cm幅 レギュラー	12-6371-1	00170-001721	200円	400円	600円	2,000円
[さらドライ]83cm幅 レギュラー	12-6372-1	00170-001722	200円	400円	600円	2,000円
[通気]91cm幅 レギュラー	12-6369-1	00170-001716	200円	400円	600円	2,000円
[通気]91cm幅 ミニ	12-6373-1	00170-001717	200円	400円	600円	2,000円
[通気]83cm幅 レギュラー	12-6370-1	00170-001718	200円	400円	600円	2,000円
[通気]83cm幅 ミニ	12-6374-1	00170-001719	200円	400円	600円	2,000円

スロープ

移動用
リフト・
つり具

ストレッチスリムマットレス 通気

厚さ
7
cm

パラマウントベッド

マットレスが伸びて、背上げに伴う身体のずれを軽減します。
薄型・軽量マットレスで、高い機能性と快適なクッション性を両立しました。

介護保険
購入
対象品

販売品

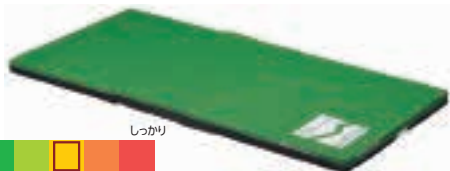

商品名	商品番号	商品コード	ご利用者負担額(1割)	ご利用者負担額(2割)	ご利用者負担額(3割)	月額レンタル料金
91cm幅 レギュラー	12-5866-1	00170-000745	200円	400円	600円	2,000円
91cm幅 ミニ	12-5867-1	00170-000746	200円	400円	600円	2,000円
サイズ：幅91×全長191(ミニ180)×厚さ7cm						
商品名	商品番号	商品コード	ご利用者負担額(1割)	ご利用者負担額(2割)	ご利用者負担額(3割)	月額レンタル料金
83cm幅 レギュラー	12-5868-1	00170-000747	200円	400円	600円	2,000円
83cm幅 ミニ	12-5869-1	00170-000748	200円	400円	600円	2,000円
サイズ：幅83×全長191(ミニ180)×厚さ7cm						
材質/中材：ポリエステル、ウレタンフォーム(難燃) 側地：ポリエステル(抗菌・防カビ・難燃)						

情報

延長マットレス

楽匠Z 楽匠S 厚さ
8
cm

パラマウントベッド



楽匠S、楽匠Zシリーズのベッド(91cm幅レギュラー、83cm幅レギュラー)を定側に14cm延長できる延長フレームに設置する、延長部専用のマットレスです。側地は抗菌・難燃です。

商品名	商品番号	商品コード	ご利用者負担額(1割)	ご利用者負担額(2割)	ご利用者負担額(3割)	月額レンタル料金
91cm幅	12-5698-1	00170-000563	0円	0円	0円	0円
サイズ：幅91×全長14×厚さ8cm						
商品名	商品番号	商品コード	ご利用者負担額(1割)	ご利用者負担額(2割)	ご利用者負担額(3割)	月額レンタル料金
83cm幅	12-5696-1	00170-000565	0円	0円	0円	0円
サイズ：幅83×全長14×厚さ8cm						
材質/カバー：ポリエステル(抗菌・難燃)、マット：ポリエステル						

床ずれってなに?

寝返りが打てないと、同じ場所に体重がかかり続けるので、血の流れが悪くなり、床ずれができます。また、そこにずれ力加わるとより発生しやすくなります。

圧迫

① 細胞は血から栄養をもらっています。

② 血の流れが悪いと栄養がもらえません。

③ とうとう細胞が死んでしまいました。

ずれ力

①

ハサミと同じ力
ハサミで紙を切る時と同じような力がかかります。

②

床ずれ

発生しやすい部位

床ずれ
防止用具

体位
変換器

認知症
老人徘徊
感知機器

手すり

歩行
補助杖

歩行器

まずは床ずれになりやすさを調べましょう

OHスケール 次の質問に答えると、床ずれになりやすさがわかります。

Q1 ベッドの上で自分で寝返りできますか?	A1	・できる 0点 ・どちらでもない 1.5点 ・できない 3点	<input type="checkbox"/> 点
Q2 お尻の骨の飛び出し具合は次のうちどれですか? 	A2	・正常 0点 ・軽度・中等度 1.5点 ・高度 3点	<input type="checkbox"/> 点
Q3 むくみはありますか?	A3	・いいえ 0点 ・はい 3点	<input type="checkbox"/> 点
Q4 関節が硬くなって手足を伸ばしにくいですか?	A4	・いいえ 0点 ・はい 1点	<input type="checkbox"/> 点

合計点数は
何点でしたか?

1点でもついた人は、床ずれになりやすい人です。また、点数が高い人ほど床ずれになりやすい人です。

合計 点

車椅子・
車椅子
付属品

スロープ

移動用
リフト・
つり具

介護保険
購入
対象品

OHスケールとリスクレベル

合計点数	リスク	床ずれ発症率(目安)	治療期間(目安)
0点	リスクなし・予防	—	—
1~3点	軽度リスク	約25%以下	40日
4~6点	中等度リスク	約26~65%	57日
7~10点	高度リスク	約66%以上	173日

販売品

情報



床ずれ防止用具

床ずれ
防止用具

体位
変換器

認知症
老人徘徊
感知機器

手すり

歩行
補助杖

歩行者

車椅子・
車椅子
付属品

スロープ

移動用
リフト・
つり具

介護保険
購入
対象品

販売品

情報

エバープラウドマットレス (ドライタイプ)

パラマウントベッド

体圧分散、ずれ軽減、蒸れ軽減の3つの機能で床ずれ防止を多面的にサポート

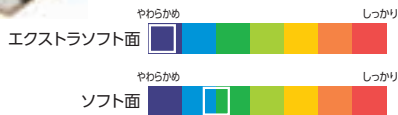

厚さ 13 cm 重さ 9.5~11 kg

材質/エクストラソフト面: ポリエステル50%、アクリル30%、ポリウレタン20%
ソフト面: ポリエステル70%、ポリウレタン30%
内カバー: ポリエステル100% クッション材: ポリウレタン・ポリエステル

ストレッチグライドマットレス 通気

軽度~中度 静止型

パラマウントベッド



商品名	商品番号	商品コード
91cm幅 レギュラー	13-5493-1	00170-000725
ご利用者負担額 (1割)	500円 (2割) 1,000円 (3割) 1,500円	月額レンタル料金 5,000円

商品名	商品番号	商品コード
91cm幅 ミニ	13-5494-1	00170-000726
ご利用者負担額 (1割)	500円 (2割) 1,000円 (3割) 1,500円	月額レンタル料金 5,000円

商品名	商品番号	商品コード
83cm幅 レギュラー	13-5495-1	00170-000727
ご利用者負担額 (1割)	500円 (2割) 1,000円 (3割) 1,500円	月額レンタル料金 5,000円

商品名	商品番号	商品コード
83cm幅 ミニ	13-5496-1	00170-000728
ご利用者負担額 (1割)	500円 (2割) 1,000円 (3割) 1,500円	月額レンタル料金 5,000円

ストレッチグライドⅡ

パラマウントベッド



厚さ 12.5 cm 重さ 9~11 kg

材質/マット: ウレタンフォーム、ポリエステル カバー: ポリエステル、ポリウレタン

商品名	商品番号	商品コード
[さらドライ]91cm幅 レギュラー	13-5899-1	00170-001730
サイズ: 幅91×全長191×厚さ12.5cm 重さ: 11kg		
ご利用者負担額 (1割)	500円 (2割) 1,000円 (3割) 1,500円	月額レンタル料金 5,000円

商品名	商品番号	商品コード
[さらドライ]83cm幅 レギュラー	13-5900-1	00170-001731
サイズ: 幅83×全長191×厚さ12.5cm 重さ: 10kg		
ご利用者負担額 (1割)	500円 (2割) 1,000円 (3割) 1,500円	月額レンタル料金 5,000円

エクストラソフト面 軽度~中度 静止型 ソフト面 予防~軽度 静止型

商品名	商品番号	商品コード
91cm幅 レギュラー	13-5665-1	00170-000966
サイズ: 幅91×全長191×厚さ13cm マット重さ: 11kg		
ご利用者負担額 (1割)	500円 (2割) 1,000円 (3割) 1,500円	月額レンタル料金 5,000円

商品名	商品番号	商品コード
91cm幅 ミニ	13-5666-1	00170-000967
サイズ: 幅91×全長180×厚さ13cm マット重さ: 10.5kg		
ご利用者負担額 (1割)	500円 (2割) 1,000円 (3割) 1,500円	月額レンタル料金 5,000円

商品名	商品番号	商品コード
83cm幅 レギュラー	13-5667-1	00170-000968
サイズ: 幅83×全長191×厚さ13cm マット重さ: 10kg		
ご利用者負担額 (1割)	500円 (2割) 1,000円 (3割) 1,500円	月額レンタル料金 5,000円

商品名	商品番号	商品コード
83cm幅 ミニ	13-5668-1	00170-000969
サイズ: 幅83×全長180×厚さ13cm マット重さ: 9.5kg		
ご利用者負担額 (1割)	500円 (2割) 1,000円 (3割) 1,500円	月額レンタル料金 5,000円

商品名	商品番号	商品コード
91cm幅 レギュラー	13-5796-1	00149-000063
サイズ: 幅91×全長190×厚さ11~15cm 重さ: 8.3kg		
ご利用者負担額 (1割)	500円 (2割) 1,000円 (3割) 1,500円	月額レンタル料金 5,000円

商品名	商品番号	商品コード
83cm幅 レギュラー	13-5797-1	00149-000062
サイズ: 幅83×全長190×厚さ11~15cm 重さ: 7.6kg		
ご利用者負担額 (1割)	500円 (2割) 1,000円 (3割) 1,500円	月額レンタル料金 5,000円

ナーセント コンタ 通気タイプ

軽度~中度 静止型

アイ・ソネックス



商品名	商品番号	商品コード
91cm幅 レギュラー	13-5796-1	00149-000063
サイズ: 幅91×全長190×厚さ11~15cm 重さ: 8.3kg		
ご利用者負担額 (1割)	500円 (2割) 1,000円 (3割) 1,500円	月額レンタル料金 5,000円

商品名	商品番号	商品コード
83cm幅 レギュラー	13-5797-1	00149-000062
サイズ: 幅83×全長190×厚さ11~15cm 重さ: 7.6kg		
ご利用者負担額 (1割)	500円 (2割) 1,000円 (3割) 1,500円	月額レンタル料金 5,000円

商品名	商品番号	商品コード
[通気]91cm幅 レギュラー	13-5897-1	00170-001725
サイズ: 幅91×全長191 (ミニ180) ×厚さ12.5cm 重さ: 10.5kg (ミニ10kg)		
ご利用者負担額 (1割)	500円 (2割) 1,000円 (3割) 1,500円	月額レンタル料金 5,000円

商品名	商品番号	商品コード
[通気]91cm幅 ミニ	13-5904-1	00170-001726
サイズ: 幅91×全長191 (ミニ180) ×厚さ12.5cm 重さ: 10.5kg (ミニ10kg)		
ご利用者負担額 (1割)	500円 (2割) 1,000円 (3割) 1,500円	月額レンタル料金 5,000円

商品名	商品番号	商品コード
[通気]83cm幅 レギュラー	13-5898-1	00170-001727
サイズ: 幅83×全長191 (ミニ180) ×厚さ12.5cm 重さ: 9.5kg (ミニ9kg)		
ご利用者負担額 (1割)	500円 (2割) 1,000円 (3割) 1,500円	月額レンタル料金 5,000円

商品名	商品番号	商品コード
[通気]83cm幅 ミニ	13-5905-1	00170-001728
サイズ: 幅83×全長191 (ミニ180) ×厚さ12.5cm 重さ: 9.5kg (ミニ9kg)		
ご利用者負担額 (1割)	500円 (2割) 1,000円 (3割) 1,500円	月額レンタル料金 5,000円

プレイアハイブリッド・ケアマットレス

予防～軽度 静止型

グローバル産業

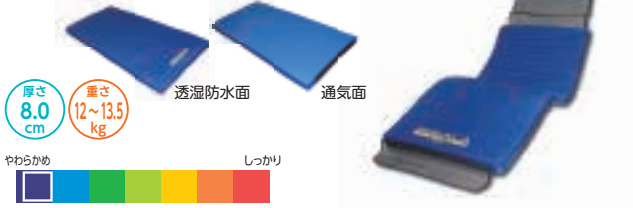

厚さ 8.0 cm
重さ 12~13.5 kg



商品名	商品番号	商品コード
91cm幅 レギュラー	13-5396-1	01149-000015
ご利用者負担額 (1割)	500円	(2割) 1,000円 (3割) 1,500円
月額レンタル料金		5,000円
商品名	商品番号	商品コード
91cm幅 ショート	13-5398-1	01149-000017
ご利用者負担額 (1割)	500円	(2割) 1,000円 (3割) 1,500円
月額レンタル料金		5,000円
商品名	商品番号	商品コード
83cm幅 レギュラー	13-5397-1	01149-000016
ご利用者負担額 (1割)	500円	(2割) 1,000円 (3割) 1,500円
月額レンタル料金		5,000円

ディンプルマットレス

軽度～中度 静止型

ケープ



厚さ 12 cm
重さ 5.6~6.6 kg



被験者/身長約 155cm、体重約 50kg、BMI 値約 20.8
測定器/ABW 社製 ERGO CLASSIC



商品名	商品番号	商品コード
90cm幅 レギュラー	13-5422-1	00206-000070
90cm幅 ショート	13-5447-1	00206-000070
サイズ: 幅90×全長191 (ショート180) ×厚さ12cm	重さ: 6.6kg (ショート6.2kg)	
商品名	商品番号	商品コード
83cm幅 レギュラー	13-5435-1	00206-000070
83cm幅 ショート	13-5448-1	00206-000070
サイズ: 幅83×全長191 (ショート180) ×厚さ12cm	重さ: 6kg (ショート5.6kg)	
材質/マット: (1、2層目面) ラバータッチウレタンフォーム、(2層目サイド、3層目) 高硬度ウレタンフォーム、カバー: (上面側面) ポリウレタンラミネート加工布、(下面) ナイロンオックス		
ご利用者負担額 (1割)	500円	(2割) 1,000円 (3割) 1,500円
月額レンタル料金		5,000円

床ずれ
防止用具

体位
変換器

認知症
老人徘徊
感知機器

手すり

歩行
補助杖

歩行者

車椅子・
車椅子
付属品

スロープ

移動用
リフト・
つり具

介護保険
購入
対象品

販売品

情報

ウェブリーマットレス

ケープ

バイオミメティクスを活用。
Web(クモの巣)から生まれた新発想の体圧分散マットレス



Webデザインのリバーシブル構造

- ソフト層** 硬度の低い柔らかいウレタンフォームと、きめ細やかな横糸で身体を優しく包み込み、体圧を分散します。
- 中間層** 過度な沈み込みを抑える縦糸が、ソフトとハードのどちらの層のパフォーマンスも高めます。
- ハード層** 硬度の高いしっかりめのウレタンフォームと、太めの横糸が身体をしっかり支えます。

中間層 快適な寝姿勢を保つWebデザイン

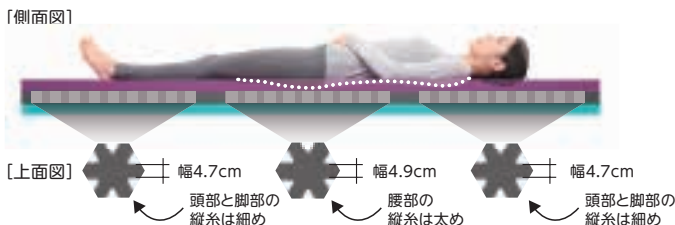

体重が集中する腰部は、縦糸を太くすることでしっかり支え、過度な沈み込みを抑えます。これにより、背骨のSラインを保持し、理想的な寝姿勢を実現します。

厚さ 12 cm
重さ 6.5~6.9 kg
重さ 6~6.4 kg
900 タイプ
830 タイプ



材質/ポリウレタンフィルムラミネート加工布 [防水] [抗菌] [伸縮]

軽度～中度 静止型

テクニカルなWeb(クモの巣)の構造

クモの巣は、中心から外へ放射状に伸びる「縦糸」と、渦巻き状に広がる「横糸」でできています。縦糸は硬く、巣の骨格を形成し、横糸はムシや葉などが引っかかっても、巣が壊れないように、柔らかく伸びる性質があります。

ウェブリーマットレスは、この特徴に着目して、縦糸を沈み込みを抑える性能に、横糸を体圧分散性能に応用して開発しました。こうした生物の特徴をもつづくりに活かす技術を「バイオミメティクス(生物模倣)」と呼び、今日では医療や家電製品など、幅広い分野で活用されています。

床ずれリスクと活動性の異なる療養者を「1枚で」キャッチするWebのソフト面とハード面

ソフト面 卓越した体圧分散性能を実現 **「床ずれが心配な療養者には」**
骨突出部位をピンポイントに分散するソフト面

仰臥位



背上げ

仰臥位では仙骨部や踵部を、背上げ時は座骨や尾骨を、Webが優しく包み込みます。

ハード面 抜群の安定感とほどよい体圧分散性能を実現 **「リハビリ期の療養者には」**
ベッド上の動作がしやすいハード面

中間層の左右両サイドに高硬度ウレタンフォームを使用した「アクティブフレーム構造」を採用

マットレスの中心部とフレーム部の段差が少ないため、端座位姿勢がより安定し、離床をサポートします。



商品名	商品番号	商品コード
900タイプ CR-801	13-5938-1	00206-000167
サイズ: 幅90×全長191×厚さ12cm	重さ: 6.9kg	
ご利用者負担額 (1割)	500円	(2割) 1,000円 (3割) 1,500円
月額レンタル料金		5,000円
商品名	商品番号	商品コード
830タイプ CR-800	13-5939-1	00206-000166
サイズ: 幅83×全長191×厚さ12cm	重さ: 6.4kg	
ご利用者負担額 (1割)	500円	(2割) 1,000円 (3割) 1,500円
月額レンタル料金		5,000円



床ずれ防止用具

床ずれ
防止用具

体位
変換器

認知症
老人徘徊
感知機器

手すり

歩行
補助杖

歩行者

車椅子・
車椅子
付属品

スロープ

移動用
リフト・
つり具

介護保険
購入
対象品

販売品

情報

アルファプラ FII 撥水・防水

タイカ

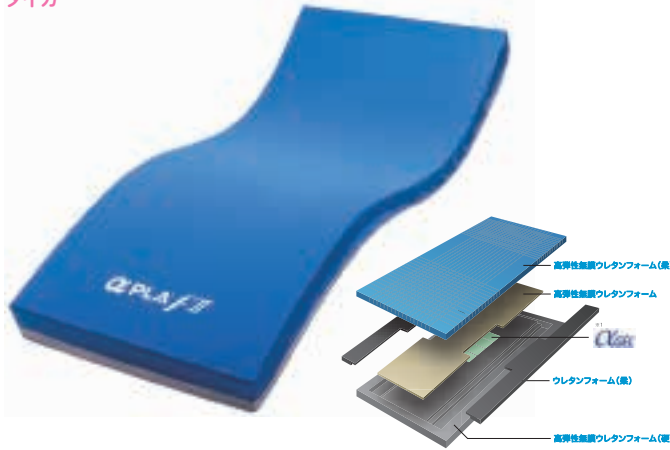

厚さ 13 cm 重さ 78~90 kg

材質/マット: ポリウレタンフォーム・シリコンゲル
カバー:(表地) ポリエステル、(裏地) ポリウレタン



軽度~中度 静止型

床ずれ防止と快適な睡眠。

自分で動く意欲を支える、寝返りサポートマットレス。

商品名	商品番号	商品コード
91cm幅 レギュラー	13-5737-1	00563-000129
サイズ: 幅91×全長195×厚さ13cm 重さ: 9.0kg		
ご利用者負担額 (1割)	650円 (2割) 1,300円 (3割) 1,950円	月額レンタル料金 6,500円
商品名	商品番号	商品コード
91cm幅 ショート	13-5739-1	00563-000130
サイズ: 幅91×全長181×厚さ13cm 重さ: 8.5kg		
ご利用者負担額 (1割)	650円 (2割) 1,300円 (3割) 1,950円	月額レンタル料金 6,500円
商品名	商品番号	商品コード
83cm幅 レギュラー	13-5736-1	00563-000126
サイズ: 幅83×全長195×厚さ13cm 重さ: 8.3kg		
ご利用者負担額 (1割)	650円 (2割) 1,300円 (3割) 1,950円	月額レンタル料金 6,500円
商品名	商品番号	商品コード
83cm幅 ショート	13-5738-1	00563-000127
サイズ: 幅83×全長181×厚さ13cm 重さ: 7.8kg		
ご利用者負担額 (1割)	650円 (2割) 1,300円 (3割) 1,950円	月額レンタル料金 6,500円

アルファプラ FII-W 撥水・防水

タイカ

厚さ 13 cm 重さ 78~90 kg



- 本製品は全てのウイルス、菌による感染を予防するものではありません。
- コロナウイルス感染の治療を目的とするものではありません。



軽度~中度 静止型

アルファプラ F 撥水・防水

タイカ

厚さ 13 cm 重さ 8.1~9.5 kg



軽度~中度 静止型

商品名	商品番号	商品コード
91cm幅 レギュラー	13-5748-1	00563-000153
ご利用者負担額 (1割)	650円 (2割) 1,300円 (3割) 1,950円	月額レンタル料金 6,500円
商品名	商品番号	商品コード
91cm幅 ショート	13-5750-1	00563-000154
ご利用者負担額 (1割)	650円 (2割) 1,300円 (3割) 1,950円	月額レンタル料金 6,500円
商品名	商品番号	商品コード
83cm幅 レギュラー	13-5747-1	00563-000151
ご利用者負担額 (1割)	650円 (2割) 1,300円 (3割) 1,950円	月額レンタル料金 6,500円
商品名	商品番号	商品コード
83cm幅 ショート	13-5749-1	00563-000152
ご利用者負担額 (1割)	650円 (2割) 1,300円 (3割) 1,950円	月額レンタル料金 6,500円

商品名	商品番号	商品コード
91cm幅 レギュラー	13-5455-1	00563-000059
ご利用者負担額 (1割)	600円 (2割) 1,200円 (3割) 1,800円	月額レンタル料金 6,000円
商品名	商品番号	商品コード
91cm幅 ショート	13-5457-1	00563-000058
ご利用者負担額 (1割)	600円 (2割) 1,200円 (3割) 1,800円	月額レンタル料金 6,000円
商品名	商品番号	商品コード
83cm幅 レギュラー	13-5454-1	00563-000056
ご利用者負担額 (1割)	600円 (2割) 1,200円 (3割) 1,800円	月額レンタル料金 6,000円
商品名	商品番号	商品コード
83cm幅 ショート	13-5456-1	00563-000055
ご利用者負担額 (1割)	600円 (2割) 1,200円 (3割) 1,800円	月額レンタル料金 6,000円

アルファプラ L 撥水・防水

タイカ

厚さ 10 cm 重さ 6.4~7.6 kg

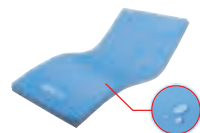

予防~軽度 静止型

ステージア

モルテン



厚さ 13 cm 重さ 9.5~11 kg

軽度~
リスク保有者 ハイブリッド

商品名	商品番号	商品コード
91cm幅 レギュラー	13-5570-1	00563-000103
ご利用者負担額 (1割)	400円 (2割) 800円 (3割) 1,200円	月額レンタル料金 4,000円
商品名	商品番号	商品コード
91cm幅 ショート	13-5572-1	00563-000104
ご利用者負担額 (1割)	400円 (2割) 800円 (3割) 1,200円	月額レンタル料金 4,000円
商品名	商品番号	商品コード
83cm幅 レギュラー	13-5571-1	00563-000101
ご利用者負担額 (1割)	400円 (2割) 800円 (3割) 1,200円	月額レンタル料金 4,000円
商品名	商品番号	商品コード
83cm幅 ショート	13-5573-1	00563-000102
ご利用者負担額 (1割)	400円 (2割) 800円 (3割) 1,200円	月額レンタル料金 4,000円

商品名	商品番号	商品コード
91cm幅 レギュラー	13-5410-1	00054-000115
91cm幅 ショート	13-5412-1	00054-000115
サイズ: 幅91×全長193 (ショート182)×厚さ13cm マット重さ: 11kg (ショート10.5kg)		
商品名	商品番号	商品コード
83cm幅 レギュラー	13-5409-1	00054-000115
83cm幅 ショート	13-5411-1	00054-000115
サイズ: 幅83×全長193 (ショート182)×厚さ13cm マット重さ: 10kg (ショート9.5kg)		
材質/マット:(マイクロエアセル) ウレタンフィルム(フィッティング層・床ずれ防止層) 高耐久ポリウレタンフォーム、カバー:伸縮性ウレタン合皮		
消費電力: 54W、1日約1.4~5.3円		
ご利用者負担額 (1割)	700円 (2割) 1,400円 (3割) 2,100円	月額レンタル料金 7,000円

税込価格で表記しています。(**非課税** ※非課税 と表記のない商品に限る) **単位:cm**

サービスコード/床ずれ防止用具 介護給付:171005 予防給付:671005

ベッド・
ベッド
付属品

マイクロライメイト ネクサスアイビー

軽度～
リスク保有者 圧切替型

ケープ

進化した床ずれ防止機能とベッドサイドの
看護・介護ケアに役立つ機能を搭載



厚さ
12
cm 重さ
7.3~8.1
kg

材質/エアセル:ポリウレタンフィルム表面シボ加工(抗菌)、カバー:ポリウレタン
フィルムラミネート加工布(防水・抗菌・伸縮)、ベースシート:ナイロンオックス、ポリ
エステルメッシュ、PVCラミネート加工布 ヘッドアップセンサユニット、ファンユ
ニット(ケース部):ABS樹脂、消費電力:8W

商品名	商品番号	商品コード
900タイプ CR-773	13-5881-1	00206-000162
サイズ:幅90×全長192×厚さ12cm マット重さ:8.1kg		
ご利用者 負担額 (1割)	800 円 (2割) 1,600 円 (3割) 2,400 円	月額レンタル料金 8,000 円
商品名	商品番号	商品コード
900ショートタイプ CR-777	13-5883-1	00206-000164
サイズ:幅90×全長180×厚さ12cm マット重さ:7.7kg		
ご利用者 負担額 (1割)	800 円 (2割) 1,600 円 (3割) 2,400 円	月額レンタル料金 8,000 円
商品名	商品番号	商品コード
840タイプ CR-770	13-5880-1	00206-000161
サイズ:幅84×全長192×厚さ12cm マット重さ:7.7kg		
ご利用者 負担額 (1割)	800 円 (2割) 1,600 円 (3割) 2,400 円	月額レンタル料金 8,000 円
商品名	商品番号	商品コード
840ショートタイプ CR-775	13-5882-1	00206-000163
サイズ:幅84×全長180×厚さ12cm マット重さ:7.3kg		
ご利用者 負担額 (1割)	800 円 (2割) 1,600 円 (3割) 2,400 円	月額レンタル料金 8,000 円

床ずれ
防止用具

体位
変換器

認知症
老人徘徊
感知機器

手すり

歩行
補助杖

スコープ

軽度～
リスク保有者 ハイブリッド 非課税

モルテン

リモコンの全自動ボタンを押すだけで、身体状況が悪化または回復に
変化した場合も対応。臀部周辺の圧の可視化が可能です。



臀部付近にかかる圧を表示する
“圧の可視化”により最適な
ポジショニングケアができます。

厚さ
17
cm 重さ
10~11.5
kg

材質/マット:エアセル=ウレタンフィルム、フィッティングフォーム・底つき防止
フォーム=高耐久ポリウレタンフォーム、マットカバー:ウレタン合皮(制菌加工)

商品名	商品番号	商品コード
91cm幅 レギュラー	13-5916-0	00054-000648
サイズ:幅91×全長193×厚さ17cm マット重さ:11.5kg		
ご利用者 負担額 (1割)	1,200 円 (2割) 2,400 円 (3割) 3,600 円	月額レンタル料金 12,000 円
商品名	商品番号	商品コード
91cm幅 ショート	13-5917-0	00054-000650
サイズ:幅91×全長182×厚さ17cm マット重さ:11kg		
ご利用者 負担額 (1割)	1,200 円 (2割) 2,400 円 (3割) 3,600 円	月額レンタル料金 12,000 円
商品名	商品番号	商品コード
83cm幅 レギュラー	13-5918-0	00054-000647
サイズ:幅83×全長193×厚さ17cm マット重さ:10.5kg		
ご利用者 負担額 (1割)	1,200 円 (2割) 2,400 円 (3割) 3,600 円	月額レンタル料金 12,000 円
商品名	商品番号	商品コード
83cm幅 ショート	13-5919-0	00054-000649
サイズ:幅83×全長182×厚さ17cm マット重さ:10kg		
ご利用者 負担額 (1割)	1,200 円 (2割) 2,400 円 (3割) 3,600 円	月額レンタル料金 12,000 円

歩行者

車椅子・
車椅子
付属品

スロープ

移動用
リフト・
つり具

スコープライト

軽度～
リスク保有者 ハイブリッド 非課税

モルテン

リモコンの全自動ボタンを押すだけで、さまざまな身体状況の利用者様に適応でき、
身体状況が悪化または回復に変化した場合も対応。



厚さ
17
cm 重さ
9.5~11
kg

材質/マット:エアセル=ウレタンフィルム、フィッティングフォーム・底つき防止
フォーム=高耐久ポリウレタンフォーム、マットカバー:ウレタン合皮(制菌加工)

商品名	商品番号	商品コード
91cm幅 レギュラー	13-5907-0	00054-000652
サイズ:幅91×全長193×厚さ17cm マット重さ:11kg		
ご利用者 負担額 (1割)	850 円 (2割) 1,700 円 (3割) 2,550 円	月額レンタル料金 8,500 円
商品名	商品番号	商品コード
91cm幅 ショート	13-5908-0	00054-000654
サイズ:幅91×全長182×厚さ17cm マット重さ:10.5kg		
ご利用者 負担額 (1割)	850 円 (2割) 1,700 円 (3割) 2,550 円	月額レンタル料金 8,500 円
商品名	商品番号	商品コード
83cm幅 レギュラー	13-5909-0	00054-000651
サイズ:幅83×全長193×厚さ17cm マット重さ:10kg		
ご利用者 負担額 (1割)	850 円 (2割) 1,700 円 (3割) 2,550 円	月額レンタル料金 8,500 円
商品名	商品番号	商品コード
83cm幅 ショート	13-5910-0	00054-000653
サイズ:幅83×全長182×厚さ17cm マット重さ:9.5kg		
ご利用者 負担額 (1割)	850 円 (2割) 1,700 円 (3割) 2,550 円	月額レンタル料金 8,500 円

介護保険
購入
対象品

販売品

情報



床ずれ防止用具

床ずれ
防止用具

体位
変換器

認知症
老人徘徊
感知機器

手すり

歩行
補助杖

歩行器

車椅子・
車椅子
付属品

スロープ

移動用
リフト・
つり具

介護保険
購入
対象品

販売品

情報

オスカー

モルテン

人の手で行うような優しい自動体位変換機能付き



●自動体位変換機能



厚さ
17
cm

重さ
11.5~13.5
kg

材質/マット:ウレタンフィルム(フィッティング層・底つき
防止層=高耐久ポリウレタンフォーム)、カバー:ウレタン合皮(制菌加工)
消費電力:58W、1日約1.5~5.5円

軽度~
リスク保有者 ハイブリッド

●オスカーが備えている8つの特性

体圧分散性能 除圧性能 ずれ力対策 寝心地 座位安定性 むれ対策 ひえ対策 体位変換

●簡単なリモコン操作と場所を取らない内蔵式ポンプ

●安全・安心のための充実した設計

(安全:心臓マッサージなど緊急時に素早く対応できるCPRボタン/CPRユニット)
(安心:リハビリモード/背上げモード/除湿モード)

商品名	商品番号	商品コード
91cm幅 レギュラー	13-5466-1	00054-000137
サイズ:幅91×全長193×厚さ17cm マット重さ:13.5kg		
商品名	商品番号	商品コード
91cm幅 ショート	13-5468-1	00054-000137
サイズ:幅91×全長182×厚さ17cm マット重さ:13kg		
商品名	商品番号	商品コード
83cm幅 レギュラー	13-5465-1	00054-000137
サイズ:幅83×全長193×厚さ17cm マット重さ:12kg		
商品名	商品番号	商品コード
83cm幅 ショート	13-5467-1	00054-000137
サイズ:幅83×全長182×厚さ17cm マット重さ:11.5kg		
ご利用者負担額 (1割)	850円	(2割) 1,700円 (3割) 2,550円
月額レンタル料金		8,500円

マイクロクライメイト ビッグセル アイズ

ケープ

優れた体圧分散性能に加え、床ずれ発生の新たな外的要因である Microclimate 「皮膚局所の温度・湿度」にも対応する次世代のエアマットレス。



材質/エアセル:ポリウレタンフィルム表面シボ加工(抗菌)、カバー:ポリウレタンフィルムラミネート加工布(防水・制菌・防炎・透湿・伸縮)、ベースシート:(側面・下面)ナイロンオックス、ポリエステルメッシュ(すべり止め部) ポリウレタンフィルムラミネート加工布 ヘッドアップセンサー:ABS樹脂(ケース部) 換気ユニット:ABS樹脂(ケース部) 消費電力:8W

厚さ
15
cm

重さ
6.3~6.8
kg

中度~
リスク保有者 圧切替型

商品名	商品番号	商品コード
900タイプ CR-753	13-5754-1	00206-000141
サイズ:幅90×全長192×厚さ15cm マット重さ:6.8kg		
ご利用者負担額 (1割)	800円	(2割) 1,600円 (3割) 2,400円
月額レンタル料金		8,000円
商品名	商品番号	商品コード
900ショートタイプ CR-757	13-5756-1	00206-000143
サイズ:幅90×全長180×厚さ15cm マット重さ:6.5kg		
ご利用者負担額 (1割)	800円	(2割) 1,600円 (3割) 2,400円
月額レンタル料金		8,000円
商品名	商品番号	商品コード
840タイプ CR-750	13-5753-1	00206-000140
サイズ:幅84×全長192×厚さ15cm マット重さ:6.5kg		
ご利用者負担額 (1割)	800円	(2割) 1,600円 (3割) 2,400円
月額レンタル料金		8,000円
商品名	商品番号	商品コード
840ショートタイプ CR-755	13-5755-1	00206-000142
サイズ:幅84×全長180×厚さ15cm マット重さ:6.3kg		
ご利用者負担額 (1割)	800円	(2割) 1,600円 (3割) 2,400円
月額レンタル料金		8,000円

こちあ利楽 flow (清拭)

パラマウントベッド

体重設定から体位変換、姿勢保持を全自動で行う床ずれ防止エアマットレス

リモコン



材質/エアセル:ポリウレタン100% トップカバー:ポリエステル70%、ポリウレタン30% (抗菌・難燃・防水・透湿) グライドシート生地:ポリエステル100% グライドシートウレタン:ポリウレタン100% (難燃) ボトムカバー:ポリエステル90%、ポリウレタン10% (抗菌・難燃) ポンプカバー:ポリエステル90%、ポリウレタン10% (抗菌・難燃・防水) チューブ:塩化ビニル100% (抗菌・難燃) カブリング:PC/PBT樹脂(難燃) 消費電力:20W

厚さ
17
cm

重さ
12.2~12.9
kg

中度~
リスク保有者 圧切替型 非課税

商品名	商品番号	商品コード
91cm幅 レギュラー	13-5762-0	00170-001351
サイズ:幅91×全長191×厚さ17cm マット重さ:12.9kg		
ご利用者負担額 (1割)	850円	(2割) 1,700円 (3割) 2,550円
月額レンタル料金		8,500円
商品名	商品番号	商品コード
91cm幅 ミニ	13-5764-0	00170-001352
サイズ:幅91×全長180×厚さ17cm マット重さ:12.6kg		
ご利用者負担額 (1割)	850円	(2割) 1,700円 (3割) 2,550円
月額レンタル料金		8,500円
商品名	商品番号	商品コード
83cm幅 レギュラー	13-5766-0	00170-001353
サイズ:幅83×全長191×厚さ17cm マット重さ:12.4kg		
ご利用者負担額 (1割)	850円	(2割) 1,700円 (3割) 2,550円
月額レンタル料金		8,500円
商品名	商品番号	商品コード
83cm幅 ミニ	13-5767-0	00170-001354
サイズ:幅83×全長180×厚さ17cm マット重さ:12.2kg		
ご利用者負担額 (1割)	850円	(2割) 1,700円 (3割) 2,550円
月額レンタル料金		8,500円

1 体位変換器とは

体位変換器(介護保険法第7条第17項の規定)とは、空気パッド等を身体の下に挿入することにより、居宅要介護者等の体位を容易に変換できる機能を有するものに限り、体位の保持のみを目的とするものを除きます。

解釈通知(老企第34号通知)貸与告示第6項に掲げる「体位変換器」とは、空気パッド等を身体の下に挿入し、てこ、空気圧、その他の動力を用いることにより、仰臥位から側臥位への体位の変換を容易に行うことができるものをいいます。ただし、専ら体位を保持するためのものは除かれます。

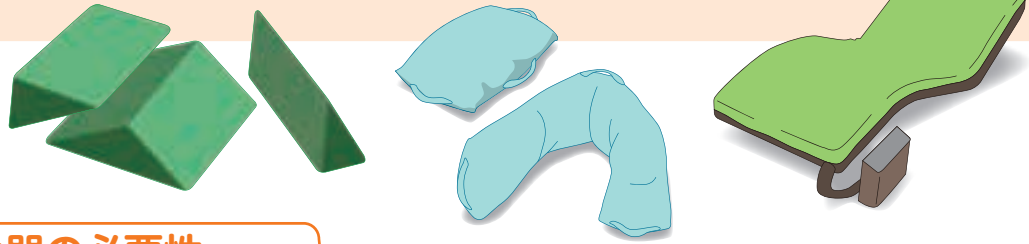

床ずれ
防止用具

体位
変換器

認知症
老人徘徊
感知機器

手すり

2 体位変換器の必要性

2時間以上寝返りがうてないと、皮膚の虚血性変化(血液の流れが悪くなり、皮膚に変化がおきる)が起こるといわれ、これが床ずれ(褥瘡)の要因の一つです。

用具を使用しない体位変換は、ご利用者に痛みが発生する危険性があり、また介助者の腰痛リスクも高まります。体位変換器は介護者本人の安全な生活だけでなく、介助者の介護負担軽減の効果も期待できます。

歩行
補助杖

歩行器

3 体位変換器を使う時は

日常的に自力での体位変換が負担になる場合が多い要介護2~5に認定された方がレンタル可能です。例外的に、要介護1以下でも、ケアマネジャー、かかりつけ医に必要と判断された場合のみレンタルできます。その際には「理由書」が必要となります。



車椅子・
車椅子
付属品

スロープ

移動用
リフト・
つり具

ナーセントパットA 3点セット

アイ・ソネックス

重さ
1.75
kg

※地域によっては介護保険を適用できない場合があります。

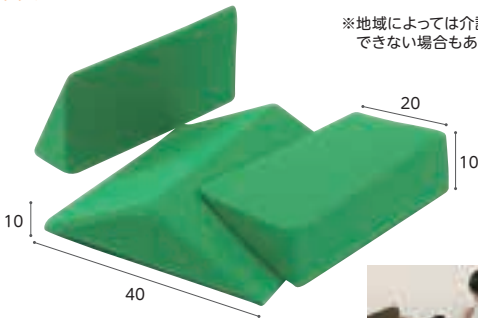

材質/
カバー:ポリエステル100%、裏面撥水加工、
パット:高密度特殊ウレタン



身体に簡単に差し込むことができ、介護する方の負担を軽減します。

商品名	商品番号	商品コード
ナーセントパットA	14-0401-1	00149-000012
ご利用者負担額 (1割)	(2割) 円	月額レンタル料金
	(3割) 円	2,000円

スマイルシート

タイカ

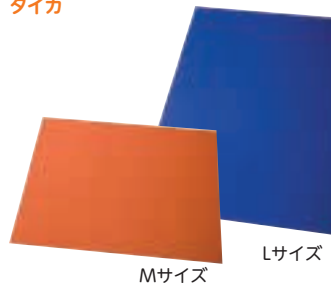

パラシュート用の生地を使用している為、滑りが良く丈夫です。洗濯・清拭消毒できます。Lサイズはほぼ全身をカバーできるので、より多くの場面で活用できます。

商品名	商品番号	商品コード
Mサイズ オレンジ	14-5509-1	00563-000051
サイズ:幅145×長さ100cm 材質/ナイロン100%		
ご利用者負担額 (1割)	(2割) 200円	月額レンタル料金
	(3割) 300円	1,000円
商品名	商品番号	商品コード
Lサイズ ブルー	14-5510-1	00563-000052
サイズ:幅145×長さ200cm 材質/ナイロン100%		
ご利用者負担額 (1割)	(2割) 200円	月額レンタル料金
	(3割) 300円	1,000円

介護保険
購入
対象品

販売品

情報



体位変換器

ラグーナ

ケーブル

15分毎に小さな体位変換を繰り返す「スモールチェンジ機能」搭載。



●スモールチェンジで床ずれを防止

スモールチェンジ機能は、骨盤を中心に対角線上の小さな体位変換を自動化したシステムです。ラグーナはご利用者にとって身体のずれが小さく、違和感のない、「安心」、「安楽」な環境を提供します。



材質/カバー：ポリウレタンフィルムラミネート加工布(防水・透湿・制菌・伸縮・防炎)

非課税 厚さ 13.5cm 重さ 78~86kg

商品名	商品番号	商品コード
900タイプレギュラー	14-5603-0	00206-000103
サイズ：幅90×全長192×厚さ13.5cm マット重さ：8.6kg		
ご利用者負担額 (1割)	800円	(2割) 1,600円 (3割) 2,400円
月額レンタル料金	8,000円	
商品名	商品番号	商品コード
900タイプショート	14-5605-0	00206-000105
サイズ：幅90×全長180×厚さ13.5cm マット重さ：8.2kg		
ご利用者負担額 (1割)	800円	(2割) 1,600円 (3割) 2,400円
月額レンタル料金	8,000円	
商品名	商品番号	商品コード
840タイプレギュラー	14-5602-0	00206-000102
サイズ：幅84×全長192×厚さ13.5cm マット重さ：8.2kg		
ご利用者負担額 (1割)	800円	(2割) 1,600円 (3割) 2,400円
月額レンタル料金	8,000円	
商品名	商品番号	商品コード
840タイプショート	14-5604-0	00206-000104
サイズ：幅84×全長180×厚さ13.5cm マット重さ：7.8kg		
ご利用者負担額 (1割)	800円	(2割) 1,600円 (3割) 2,400円
月額レンタル料金	8,000円	

床ずれ
防止用具

体位
変換器

認知症
老人徘徊
感知機器

手すり

歩行
補助杖

セロリアタイプ まくら型・セロリBタイプ スネーク型

モルテン

高耐久・快適性・衛生的 体位変換器

- 持ち手を引っ張るだけの動作で、力を必要とせず簡単に体位変換ができ、体位変換した姿勢をそのまま保持することも可能。
- 心地よい触感で、むれにくい、特殊なクッションビーズ素材。
- 変形やへたりがなく、耐久性に優れ、丸洗いも可能。

歩行器

車椅子・
車椅子
付属品

スロープ

移動用
リフト・
つり具



セロリアタイプ まくら型



材質/カバー：綿、ポリエステル クッション材：オレフィン系エラストマー
※地域によっては介護保険を適用できない場合があります。

商品名	商品番号	商品コード
セロリアタイプ (MTYA)	14-5505-1	00054-000112
サイズ：幅68×奥行32cm 重さ：2.4kg		
ご利用者負担額 (1割)	150円	(2割) 300円 (3割) 450円
月額レンタル料金	1,500円	



セロリBタイプ スネーク型



商品名	商品番号	商品コード
セロリBタイプ (MTYB)	14-5506-1	00054-000113
サイズ：幅141×奥行23cm 重さ：3.1kg		
ご利用者負担額 (1割)	200円	(2割) 400円 (3割) 600円
月額レンタル料金	2,000円	

介護保険
購入
対象品

販売品

情報

ロンボポジショニングクッション 防水カバーセット

ケーブル

RM4-H 防水カバーセット

RM2-H 防水カバーセット

RM1-H 防水カバーセット

適度に柔らかく
身体にフィット
しながらか
り支える材質

材質/本体：中身/ロンボメッド(ポリウレタンスニペット50%、ポリプロピレンビーズ50%)
表側地/綿50%、ポリエステル50%)
カバー：表地/ポリエステル100%(吸汗速乾・制菌・消臭)
裏地/ポリウレタンフィルム(防水)

医療機関が導入する人気のブランド

目的やシーンに応じて自在に使える体位変換用クッション

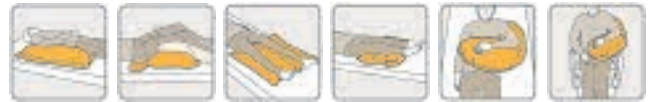

商品名	商品番号	商品コード
RM4-H 防水カバーセット	14-5684-1	00206-000135
サイズ：幅30×長さ65cm (+ハンドル部4cm)		
ご利用者負担額 (1割)	100円	(2割) 200円 (3割) 300円
月額レンタル料金	1,000円	
商品名	商品番号	商品コード
RM2-H 防水カバーセット	14-5683-1	00206-000134
サイズ：幅40cm (+フラップ部20cm) ×長さ80cm (+ハンドル部4cm)		
ご利用者負担額 (1割)	150円	(2割) 300円 (3割) 450円
月額レンタル料金	1,500円	
商品名	商品番号	商品コード
RM1-H 防水カバーセット	14-5682-1	00206-000133
サイズ：幅75×長さ65cm (+ハンドル部4cm)		
ご利用者負担額 (1割)	150円	(2割) 300円 (3割) 450円
月額レンタル料金	1,500円	

ウェルピーHC

(材質) 中身:ウレタンフォーム・ナイロン 生地:ポリエステル100%

タイカ

持ち手を使って少ない力で体位変換することができます。
従来品よりも耐久性が高くへたりにくくなりました。

ジャンボタイプ

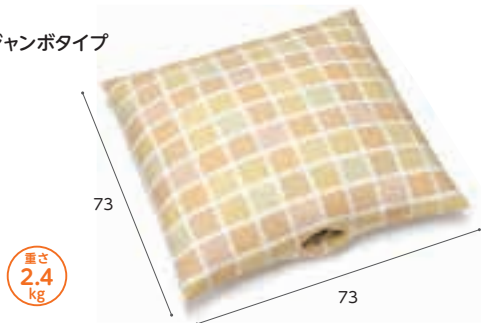

ウェーブタイプ

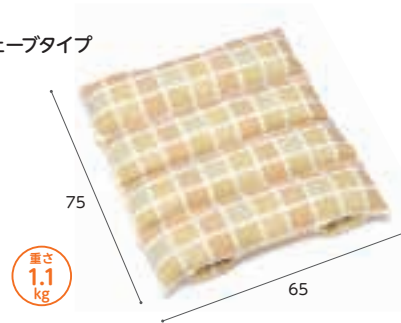

ブーメランタイプ(大)



ブーメランタイプ(小)

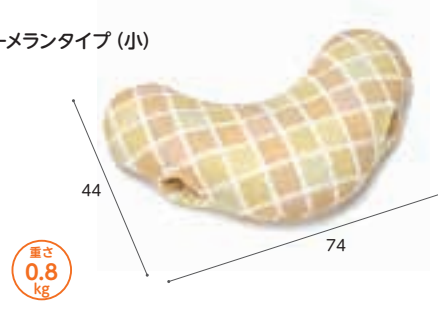

スティックタイプ(大)



スティックタイプ(小)

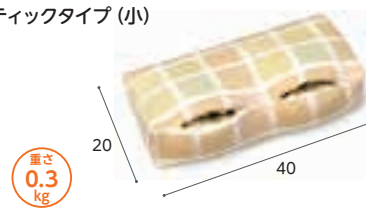

ピロータイプ

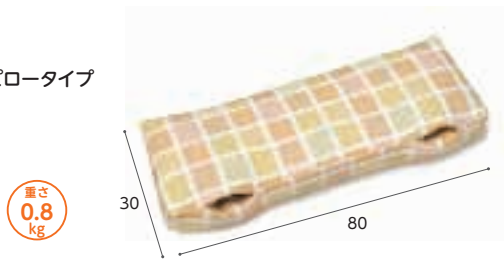

ミニ

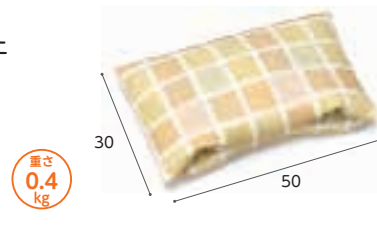

※地域によっては介護保険を適用できない場合もあります。

商品名	商品番号	商品コード
ジャンボタイプ	14-5587-1	00563-000073
サイズ:幅73×長さ73cm 重さ:2.4kg		
ご利用者負担額 (1割)	200円	月額レンタル料金
	(2割) 400円	2,000円
	(3割) 600円	
商品名	商品番号	商品コード
ブーメランタイプ(大)	14-5589-1	00563-000074
サイズ:幅50×長さ90cm 重さ:1.3kg		
ご利用者負担額 (1割)	100円	月額レンタル料金
	(2割) 200円	1,000円
	(3割) 300円	
商品名	商品番号	商品コード
スティックタイプ(大)	14-5591-1	00563-000077
サイズ:幅20×長さ60cm 重さ:0.45kg		
ご利用者負担額 (1割)	円	月額レンタル料金
	(2割) 円	700円
	(3割) 円	
商品名	商品番号	商品コード
ピロータイプ	14-5593-1	00563-000080
サイズ:幅30×長さ80cm 重さ:0.8kg		
ご利用者負担額 (1割)	100円	月額レンタル料金
	(2割) 200円	1,000円
	(3割) 300円	

商品名	商品番号	商品コード
ウェーブタイプ	14-5588-1	00563-000076
サイズ:幅75×長さ65cm 重さ:1.1kg		
ご利用者負担額 (1割)	100円	月額レンタル料金
	(2割) 200円	1,000円
	(3割) 300円	
商品名	商品番号	商品コード
ブーメランタイプ(小)	14-5590-1	00563-000075
サイズ:幅44×長さ74cm 重さ:0.8kg		
ご利用者負担額 (1割)	100円	月額レンタル料金
	(2割) 200円	1,000円
	(3割) 300円	
商品名	商品番号	商品コード
スティックタイプ(小)	14-5592-1	00563-000078
サイズ:幅20×長さ40cm 重さ:0.3kg		
ご利用者負担額 (1割)	円	月額レンタル料金
	(2割) 円	500円
	(3割) 円	
商品名	商品番号	商品コード
ミニ	14-5594-1	00563-000079
サイズ:幅30×長さ50cm 重さ:0.4kg		
ご利用者負担額 (1割)	円	月額レンタル料金
	(2割) 円	500円
	(3割) 円	

床ずれ
防止用具

体位
変換器

認知症
老人徘徊
感知機器

手すり

歩行
補助杖

歩行器

車椅子・
車椅子
付属品

スロープ

移動用
リフト・
つり具

介護保険
購入
対象品

販売品

情報



認知症老人徘徊感知機器

床ずれ
防止用具

体位
変換器

認知症
老人徘徊
感知機器

手すり

歩行
補助杖

歩行器

車椅子・
車椅子
付属品

スロープ

移動用
リフト・
つり具

介護保険
購入
対象品

販売品

情報

家族コール3

テクノスジャパン

3A メロディチャイム 床に足を着くと、メロディチャイムで知らせます。

ベッドサイドや出入り口にも手軽に設置ができる
マットタイプのセンサーです。

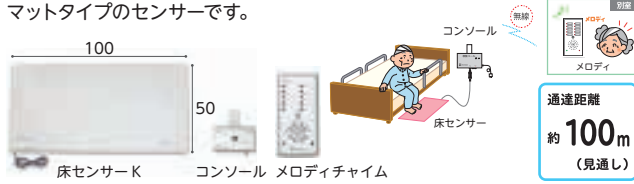

商品名	商品番号	商品コード
3A・メロディチャイム	01-0484-1	00318-000146
ご利用者 負担額 (1割)	500円	(2割) 1,000円 (3割) 1,500円
月額レンタル料金		5,000円

3B メロディチャイム 起き上がると、メロディチャイムで知らせます。

上体の下に敷くシートタイプのセンサーです。



商品名	商品番号	商品コード
3B・メロディチャイム	01-0485-1	00318-000147
ご利用者 負担額 (1割)	500円	(2割) 1,000円 (3割) 1,500円
月額レンタル料金		5,000円

3C メロディチャイム 照射範囲に入ると、メロディチャイムで知らせます。

センサーが目立たないので便利。設置場所によってさまざまな使い方ができます。

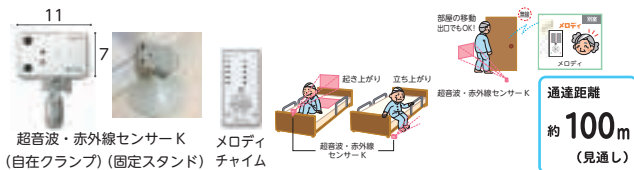

商品名	商品番号	商品コード
3C・メロディチャイム(自在クランプ)	01-0486-1	00318-000148
商品名	商品番号	商品コード
3C・メロディチャイム(固定スタンド)	01-0487-1	00318-000148
ご利用者 負担額 (1割)	500円	(2割) 1,000円 (3割) 1,500円
月額レンタル料金		5,000円

3A スマート 床に足を着くと、スマートKで知らせます。

ベッドサイドや出入り口にも手軽に設置ができる
マットタイプのセンサーです。



商品名	商品番号	商品コード
3A・スマート	01-0488-1	00318-000150
ご利用者 負担額 (1割)	500円	(2割) 1,000円 (3割) 1,500円
月額レンタル料金		5,000円

3B スマート 起き上がると、スマートKで知らせます。

上体の下に敷くシートタイプのセンサーです。



商品名	商品番号	商品コード
3B・スマート	01-0489-1	00318-000151
ご利用者 負担額 (1割)	500円	(2割) 1,000円 (3割) 1,500円
月額レンタル料金		5,000円

3C スマート 赤外線センサーで離床・徘徊行動を検知します。

センサーが目立たないので便利。設置場所によってさまざまな使い方ができます。



商品名	商品番号	商品コード
3C・スマート(自在クランプ)	01-0490-1	00318-000152
商品名	商品番号	商品コード
3C・スマート(固定スタンド)	01-0491-1	00318-000152
ご利用者 負担額 (1割)	500円	(2割) 1,000円 (3割) 1,500円
月額レンタル料金		5,000円

無線中継器

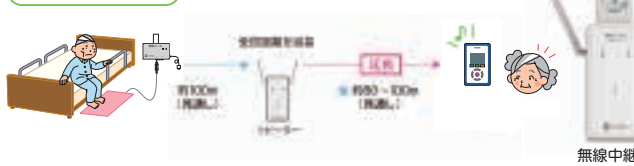

電波が届きにくい場合など電波到達距離を約80～100m(見通し)延長します。

商品名	商品番号	商品コード
リピーター-K (中継器)	01-0525-1	00318-000165
ご利用者 負担額 (1割)	200円	(2割) 400円 (3割) 600円
月額レンタル料金		2,000円

3A ポータブル 床に足を着くと、ポータブル受信器で知らせます。

ベッドサイドや出入り口にも手軽に設置ができるマットタイプのセンサーです。



商品名	商品番号	商品コード
3A・ポータブル	01-0715-1	00318-000184
ご利用者 負担額 (1割)	500円	(2割) 1,000円 (3割) 1,500円
月額レンタル料金		5,000円

商品名	商品番号	商品コード
3B・ポータブル	01-0716-1	00318-000185
ご利用者 負担額 (1割)	500円	(2割) 1,000円 (3割) 1,500円
月額レンタル料金		5,000円

3B ポータブル 起き上がると、ポータブルで知らせます。

上体の下に敷くシートタイプのセンサーです。

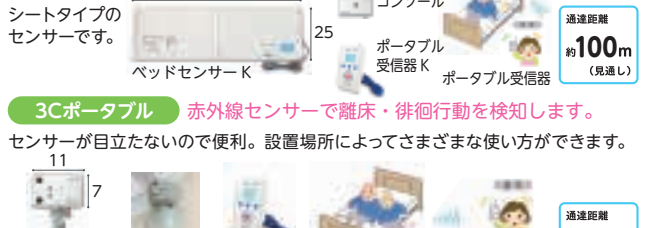

商品名	商品番号	商品コード
3C・ポータブル(自在クランプ)	01-0762-1	00318-000186
商品名	商品番号	商品コード
3C・ポータブル(固定スタンド)	01-0717-1	00318-000186
ご利用者 負担額 (1割)	500円	(2割) 1,000円 (3割) 1,500円
月額レンタル料金		5,000円

商品名	商品番号	商品コード
3C・ポータブル(自在クランプ)	01-0762-1	00318-000186
商品名	商品番号	商品コード
3C・ポータブル(固定スタンド)	01-0717-1	00318-000186
ご利用者 負担額 (1割)	500円	(2割) 1,000円 (3割) 1,500円
月額レンタル料金		5,000円

家族コール4 ポータブル

テクノスジャパン

4Aポータブル

床に足を着くと、ポータブル受信器で知らせます。

ひとり歩きが心配な人、仕組みがわかりやすく、最も広く使用されているセンサーです。

通達距離
約100m
(見通し)



床センサー ポータブル受信器



コンソール ポータブル受信器2K

100



床センサー-K

50

商品名	商品番号	商品コード
4A・ポータブル	01-0841-1	00318-000207
ご利用者負担額 (1割)	600円	(2割) 1,200円 (3割) 1,800円
		月額レンタル料金 6,000円

4Bポータブル

起き上がると、ポータブル受信器で知らせます。

動きが速い、下肢の筋力が低下している等、最も早い報知が必要な人。

通達距離
約100m
(見通し)



ベッドセンサー

ポータブル受信器



コンソール ポータブル受信器2K

80



ベッドセンサー-K

25

商品名	商品番号	商品コード
4B・ポータブル	01-0842-1	00318-000209
ご利用者負担額 (1割)	600円	(2割) 1,200円 (3割) 1,800円
		月額レンタル料金 6,000円

4Cポータブル

赤外線センサーで離床・徘徊行動を検知します。

設置場所が自在に変えられるので、対象者の状況に合わせて、報知のタイミングを調整できます。

通達距離
約100m
(見通し)



自在クランプ



固定スタンド



ポータブル受信器



超音波・赤外線センサーK
(自在クランプ)



(固定スタンド)



ポータブル受信器2K

11

7

商品名	商品番号	商品コード
4C・ポータブル(自在クランプ)	01-0844-1	00318-000210
4C・ポータブル(固定スタンド)	01-0843-1	00318-000210
ご利用者負担額 (1割)	600円	(2割) 1,200円 (3割) 1,800円
		月額レンタル料金 6,000円

床ずれ
防止用具

体位
変換器

認知症
老人徘徊
感知機器

手すり

歩行
補助杖

歩行器

車椅子・
車椅子
付属品

スロープ

移動用
リフト・
つり具

介護保険
購入
対象品

販売品

情報

床ずれ
防止用具

さまざまな生活シーンに対応する、「福祉用具」をご用意しております。

体位
変換器

認知症
老人徘徊
感知機器

手すり

歩行
補助杖

歩行器

車椅子・
車椅子
付属品

スロープ

移動用
リフト・
つり具

介護保険
購入
対象品

販売品

情報

寝室



パディー-I + 丸型サイドバー 室内用自在手すりツインディ

浴室



パスリフト EWB01RR (移動用リフトのページをご参照下さい。)

トイレ



洋式トイレ用スライド手すり (ステンレス)



パディー-VI

洗面所



パディー-I + 立位保持パッド

廊下



パディー-I + クロスバー

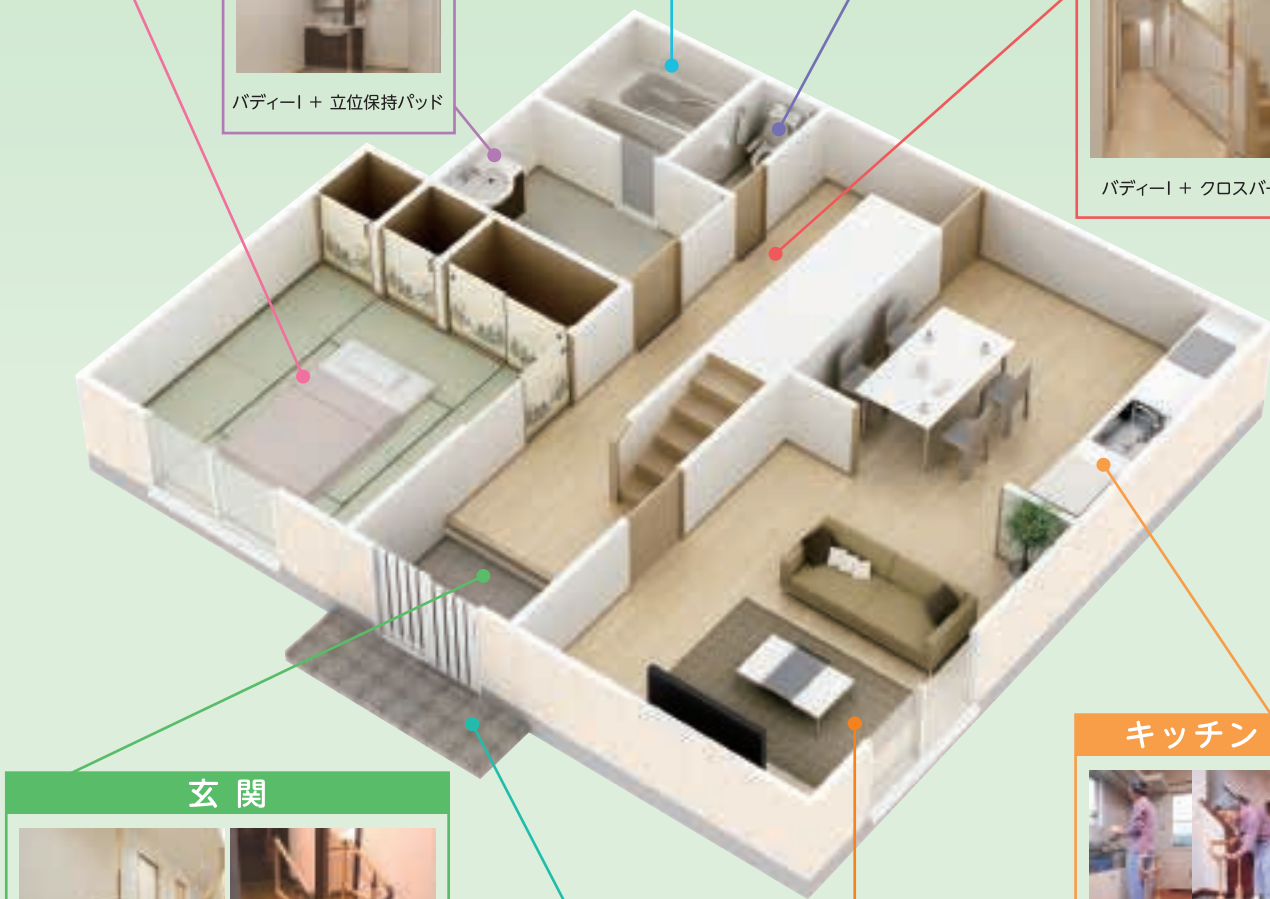

玄関



パディー-I + L型サイドバー45



あがりかまち用たちあっぷステップ台無し CKE-01-1

キッチン



パディー-IV

屋外



たよれールSOTOE片手すり連続 BZK-01W(N)



ケアスロープ (スロープのページをご参照下さい。)

リビング



パディー-I + クロスバー



たちあっぷ CKA-01

ベスポジBPZ

DIPPERホクメイ

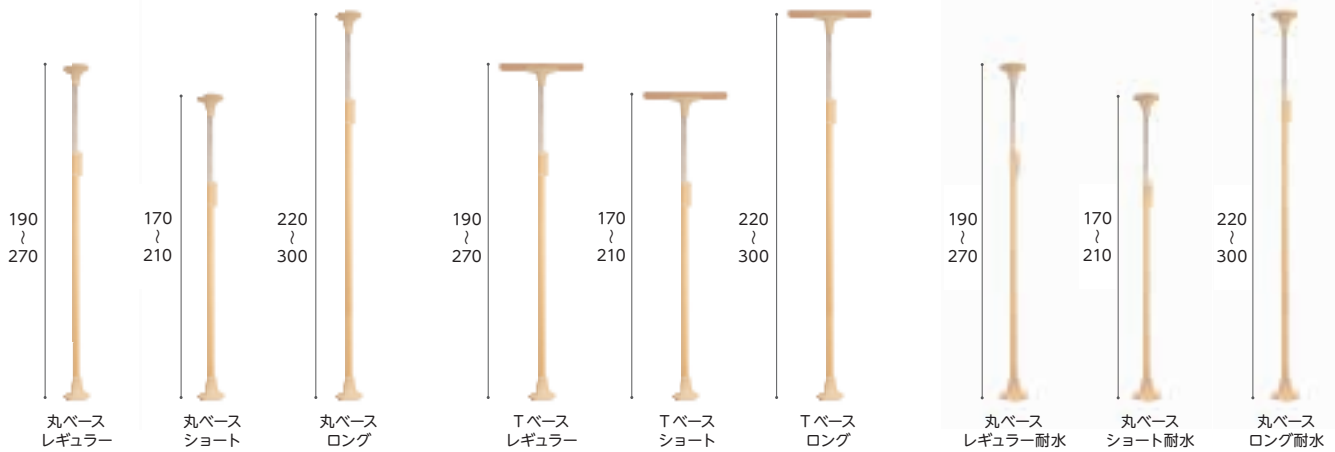

基本セット 屋内 歩行 立ち座り 移乗 座位保持 立位保持

基本セット 耐水 屋外 歩行 立位保持

床ずれ
防止用具

体位
変換器

認知症
老人徘徊
感知機器

手すり

歩行
補助杖

歩行器

車椅子・
車椅子
付属品

スロープ

移動用
リフト・
つり具

商品名	商品番号	商品コード
丸ベース レギュラー	27-8259-1	00254-000410

手すり部直径: 4.5cm 天井ベース直径: 18cm

ご利用者負担額 (1割)	250 円	(2割) 500 円	月額レンタル料金	2,500 円
		(3割) 750 円		

商品名	商品番号	商品コード
丸ベース ショート	27-8296-1	00254-000412

手すり部直径: 4.5cm 天井ベース直径: 18cm

ご利用者負担額 (1割)	250 円	(2割) 500 円	月額レンタル料金	2,500 円
		(3割) 750 円		

商品名	商品番号	商品コード
丸ベース ロング	27-8297-1	00254-000414

手すり部直径: 4.5cm 天井ベース直径: 18cm

ご利用者負担額 (1割)	250 円	(2割) 500 円	月額レンタル料金	2,500 円
		(3割) 750 円		

商品名	商品番号	商品コード
Tベース レギュラー	27-8260-1	00254-000416

手すり部直径: 4.5cm 天井ベース直径: 幅 58 × 奥行 11cm

ご利用者負担額 (1割)	250 円	(2割) 500 円	月額レンタル料金	2,500 円
		(3割) 750 円		

商品名	商品番号	商品コード
Tベース ショート	27-8298-1	00254-000418

手すり部直径: 4.5cm 天井ベース直径: 幅 58 × 奥行 11cm

ご利用者負担額 (1割)	250 円	(2割) 500 円	月額レンタル料金	2,500 円
		(3割) 750 円		

専用垂直器
Wロック機能

垂直器は可動・取り
外しもできます。



伸縮ロックレバー

レバーが伸ばせること
によりロックがより容
易になりました。



商品名	商品番号	商品コード
Tベース ロング	27-8293-1	00254-000420

手すり部直径: 4.5cm 天井ベース直径: 幅 58 × 奥行 11cm

ご利用者負担額 (1割)	250 円	(2割) 500 円	月額レンタル料金	2,500 円
		(3割) 750 円		

商品名	商品番号	商品コード
丸ベース レギュラー耐水	27-8299-1	00254-000422

手すり部直径: 4.5cm 天井ベース直径: 18cm

ご利用者負担額 (1割)	250 円	(2割) 500 円	月額レンタル料金	2,500 円
		(3割) 750 円		

商品名	商品番号	商品コード
丸ベース ショート耐水	27-8300-1	00254-000423

手すり部直径: 4.5cm 天井ベース直径: 18cm

ご利用者負担額 (1割)	250 円	(2割) 500 円	月額レンタル料金	2,500 円
		(3割) 750 円		

商品名	商品番号	商品コード
丸ベース ロング耐水	27-8301-1	00254-000424

手すり部直径: 4.5cm 天井ベース直径: 18cm

ご利用者負担額 (1割)	250 円	(2割) 500 円	月額レンタル料金	2,500 円
		(3割) 750 円		

ベスポジ-e 基本セット

DIPPERホクメイ



ロックストッパーがワンタッチになりました。

商品名	商品番号	商品コード
基本セット 丸型	27-6847-1	00254-000052

手すり部直径: 4.5cm 天井ベース直径: 20cm

ご利用者負担額 (1割)	250 円	(2割) 500 円	月額レンタル料金	2,500 円
		(3割) 750 円		

商品名	商品番号	商品コード
基本セット T型	27-6846-1	00254-000051

手すり部直径: 4.5cm 天井ベース直径: 幅 60 × 奥行 12cm

ご利用者負担額 (1割)	250 円	(2割) 500 円	月額レンタル料金	2,500 円
		(3割) 750 円		

基本セット 屋内 歩行 立ち座り 移乗 座位保持 立位保持

基本セット 耐水 屋外 歩行 立位保持



下部ベースを耐水ベースに交換することで、屋外での使用も可能となります。

商品名	商品番号	商品コード
基本セット 丸型 耐水	27-6845-1	00254-000053

手すり部直径: 4.5cm 天井ベース直径: 20cm

ご利用者負担額 (1割)	250 円	(2割) 500 円	月額レンタル料金	2,500 円
		(3割) 750 円		

商品名	商品番号	商品コード
基本セット T型 耐水	27-6844-1	00254-000066

手すり部直径: 4.5cm 天井ベース直径: 幅 60 × 奥行 12cm

ご利用者負担額 (1割)	250 円	(2割) 500 円	月額レンタル料金	2,500 円
		(3割) 750 円		

介護保険
購入
対象品

販売品

情報

床ずれ
防止用具

体位
変換器

認知症
老人徘徊
感知機器

手すり

歩行
補助杖

歩行器

車椅子・
車椅子
付属品

スロープ

移動用
リフト・
つり具

介護保険
購入
対象品

販売品

情報

ベスポジ-e/ベスポジBPZ

基本セットに取り付けて使用する手すりのセットです。

DIPPERホクメイ

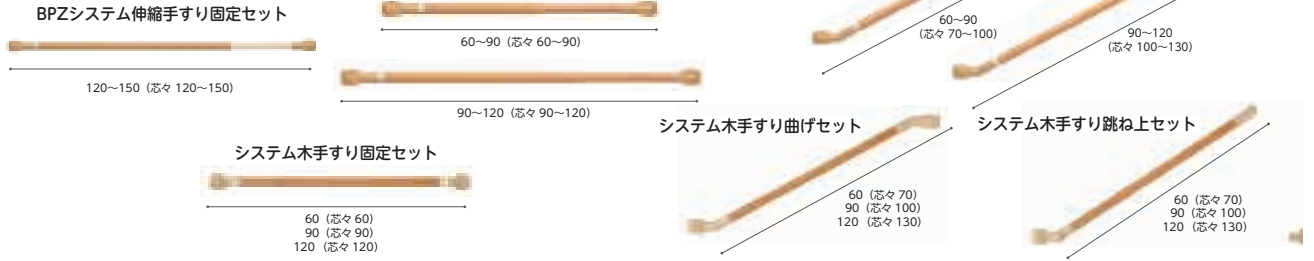

商品名		商品名		商品名		商品名	
BPZシステム伸縮手すり固定セット		システム伸縮手すり固定セット		システム伸縮手すり固定セット		システム伸縮手すり曲げセット	
サイズ		サイズ		サイズ		サイズ	
120～150cm		60～90cm		90～120cm		60～90cm	
商品番号	商品コード	商品番号	商品コード	商品番号	商品コード	商品番号	商品コード
27-8328-1	00254-000653	27-6970-1	00254-000169	27-6971-1	00254-000170	27-6972-1	00254-000171
ご利用者負担額(1割) 100 円		ご利用者負担額(1割) 100 円		ご利用者負担額(1割) 100 円		ご利用者負担額(1割) 100 円	
(2割) 200 円	月額レンタル	(2割) 200 円	月額レンタル	(2割) 200 円	月額レンタル	(2割) 200 円	月額レンタル
(3割) 300 円	税込 1,000 円	(3割) 300 円	税込 1,000 円	(3割) 300 円	税込 1,000 円	(3割) 300 円	税込 1,000 円
商品名		商品名		商品名		商品名	
システム伸縮手すり曲げセット		システム木手すり固定セット		システム木手すり固定セット		システム木手すり固定セット	
サイズ		サイズ		サイズ		サイズ	
90～120cm		60cm		90cm		120cm	
商品番号	商品コード	商品番号	商品コード	商品番号	商品コード	商品番号	商品コード
27-6973-1	00254-000172	27-6931-1	00254-000113	27-6932-1	00254-000062	27-6933-1	00254-000117
ご利用者負担額(1割) 100 円		ご利用者負担額(1割) 100 円		ご利用者負担額(1割) 100 円		ご利用者負担額(1割) 100 円	
(2割) 200 円	月額レンタル	(2割) 200 円	月額レンタル	(2割) 200 円	月額レンタル	(2割) 200 円	月額レンタル
(3割) 300 円	税込 1,000 円	(3割) 300 円	税込 1,000 円	(3割) 300 円	税込 1,000 円	(3割) 300 円	税込 1,000 円
商品名		商品名		商品名		商品名	
システム木手すり曲げセット		システム木手すり曲げセット		システム木手すり曲げセット		システム木手すり跳ね上げセット	
サイズ		サイズ		サイズ		サイズ	
60cm		90cm		120cm		60cm	
商品番号	商品コード	商品番号	商品コード	商品番号	商品コード	商品番号	商品コード
27-6934-1	00254-000114	27-6935-1	00254-000063	27-6936-1	00254-000118	27-6937-1	00254-000115
ご利用者負担額(1割) 100 円		ご利用者負担額(1割) 100 円		ご利用者負担額(1割) 100 円		ご利用者負担額(1割) 100 円	
(2割) 200 円	月額レンタル	(2割) 200 円	月額レンタル	(2割) 200 円	月額レンタル	(2割) 200 円	月額レンタル
(3割) 300 円	税込 1,000 円	(3割) 300 円	税込 1,000 円	(3割) 300 円	税込 1,000 円	(3割) 300 円	税込 1,000 円
商品名		商品名		商品名		商品名	
システム木手すり跳ね上げセット		システム木手すり跳ね上げセット		システム木手すり跳ね上げセット		システム木手すり跳ね上げセット	
サイズ		サイズ		サイズ		サイズ	
90cm		120cm		90cm		120cm	
商品番号	商品コード	商品番号	商品コード	商品番号	商品コード	商品番号	商品コード
27-6938-1	00254-000064	27-6939-1	00254-000119				
ご利用者負担額(1割) 100 円		ご利用者負担額(1割) 100 円					
(2割) 200 円	月額レンタル	(2割) 200 円	月額レンタル				
(3割) 300 円	税込 1,000 円	(3割) 300 円	税込 1,000 円				

ベスポジ-e b型手すり/b型手すりロング D型手すり/I型手すりロング

DIPPERホクメイ

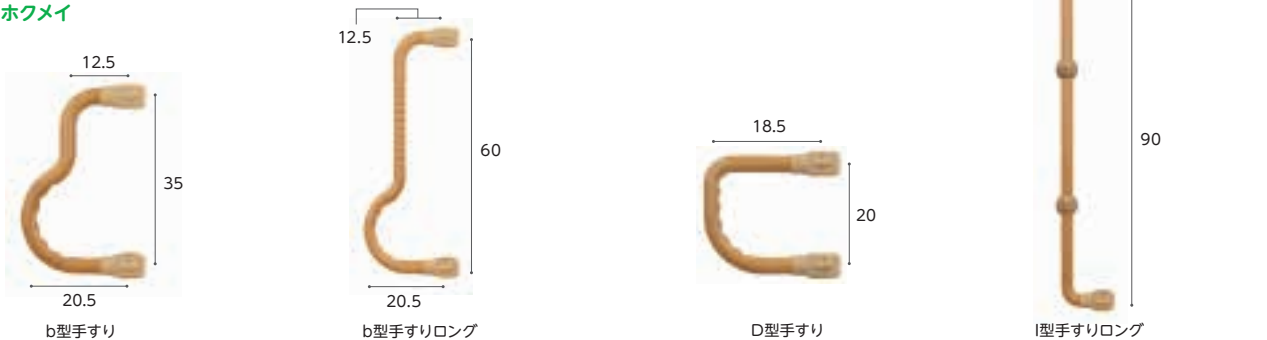

商品名	商品番号	商品コード
b型手すり	27-7857-1	00254-000367
ご利用者負担額 (1割) 100 円	(2割) 200 円	月額レンタル料金 1,000 円
(3割) 300 円		
商品名	商品番号	商品コード
b型手すりロング	27-7858-1	00254-000368
ご利用者負担額 (1割) 100 円	(2割) 200 円	月額レンタル料金 1,000 円
(3割) 300 円		

商品名	商品番号	商品コード
D型手すり	27-7859-1	00254-000369
ご利用者負担額 (1割) 100 円	(2割) 200 円	月額レンタル料金 1,000 円
(3割) 300 円		
商品名	商品番号	商品コード
I型手すりロング	27-7860-1	00254-000370
ご利用者負担額 (1割) 100 円	(2割) 200 円	月額レンタル料金 1,000 円
(3割) 300 円		

バスポジ-e ウェーブ型手すり/手すりロング

DIPPERホクメイ

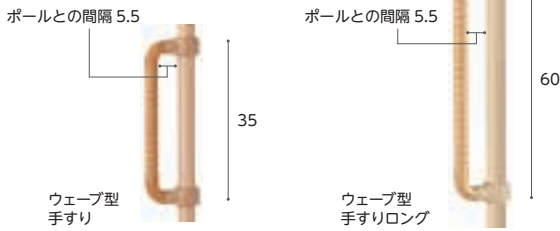

立ち座りの際の補助に使用します。主には正面に向かって取付け両手で掴んで、立ち上がりのサポートに使います。

商品名	商品番号	商品コード
ウェーブ型手すり	27-6924-1	00254-000130
ご利用者負担額 (1割)	100円	(2割) 200円 (3割) 300円
月額レンタル料金		1,000円
商品名	商品番号	商品コード
ウェーブ型手すりロング	27-6927-1	00254-000133
ご利用者負担額 (1割)	100円	(2割) 200円 (3割) 300円
月額レンタル料金		1,000円

バスポジ-e グリップアーム-e

DIPPERホクメイ

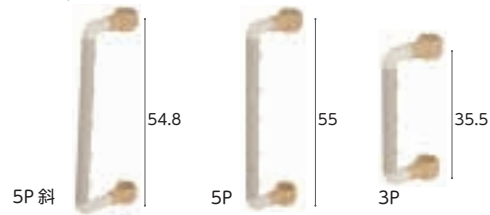

商品名	商品番号	商品コード
5P 斜	27-6928-1	00254-000142
ご利用者負担額 (1割)	100円	(2割) 200円 (3割) 300円
月額レンタル料金		1,000円
商品名	商品番号	商品コード
5P	27-6929-1	00254-000143
ご利用者負担額 (1割)	100円	(2割) 200円 (3割) 300円
月額レンタル料金		1,000円
商品名	商品番号	商品コード
3P	27-6930-1	00254-000144
ご利用者負担額 (1割)	100円	(2割) 200円 (3割) 300円
月額レンタル料金		1,000円

床ずれ
防止用具

体位
変換器

認知症
老人徘徊
感知機器

手すり

バスポジ-e 円型手すり/角型手すり

DIPPERホクメイ

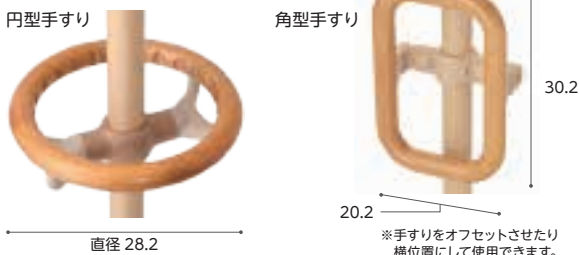

ベッドや椅子からの立ち座りの補助、ベッドや椅子の横にある車椅子やポータブルトイレ等への移乗の際に使用します。

商品名	商品番号	商品コード
円型手すり	27-6925-1	00254-000131
ご利用者負担額 (1割)	100円	(2割) 200円 (3割) 300円
月額レンタル料金		1,000円
商品名	商品番号	商品コード
角型手すり	27-6926-1	00254-000132
ご利用者負担額 (1割)	100円	(2割) 200円 (3割) 300円
月額レンタル料金		1,000円

バスポジBPZ ツイン手すり W+D/W+W

DIPPERホクメイ

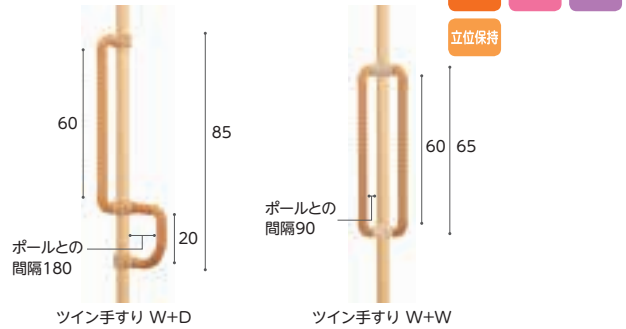

商品名	商品番号	商品コード
ツイン手すり W+D	27-8310-1	00254-000425
ご利用者負担額 (1割)	200円	(2割) 400円 (3割) 600円
月額レンタル料金		2,000円
商品名	商品番号	商品コード
ツイン手すり W+W	27-8311-1	00254-000432
ご利用者負担額 (1割)	200円	(2割) 400円 (3割) 600円
月額レンタル料金		2,000円

歩行
補助杖

歩行器

車椅子・
車椅子
付属品

スロープ

移動用
リフト・
つり具

玄関アーム レギュラー

DIPPERホクメイ

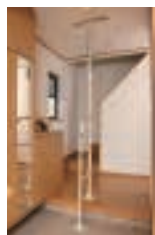

- セット内容
- ・特殊滑り止めシート 1点
 - ・補助ベース 1点
 - ・丸グリップ 2点
 - ・玄関アーム 1点

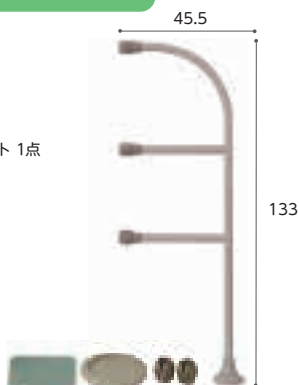

ベストポジションバーに追加することで玄関用として使用いただけます。高い位置を支持出来る為、安定した姿勢で昇降動作をサポート出来ます。

商品名	商品番号	商品コード
玄関アーム レギュラー	27-6671-1	00254-000159
対応段差: 0~40cm (無段階) 手すり部直径: 3.5cm		
ご利用者負担額 (1割)	200円	(2割) 400円 (3割) 600円
月額レンタル料金		2,000円

バスポジ-e プッシュ手すり/肘置き手すり/膝当て手すり

DIPPERホクメイ



商品名	商品番号	商品コード
プッシュ手すり	27-6923-1	00254-000129
ご利用者負担額 (1割)	100円	(2割) 200円 (3割) 300円
月額レンタル料金		1,000円
商品名	商品番号	商品コード
肘置き手すり	27-6922-1	00254-000128
ご利用者負担額 (1割)	100円	(2割) 200円 (3割) 300円
月額レンタル料金		1,000円
商品名	商品番号	商品コード
膝当て手すり	27-6921-1	00254-000127
ご利用者負担額 (1割)	100円	(2割) 200円 (3割) 300円
月額レンタル料金		1,000円

介護保険
購入
対象品

販売品

情報

床ずれ
防止用具

体位
変換器

認知症
老人徘徊
感知機器

手すり

歩行
補助杖

歩行器

車椅子・
車椅子
付属品

スロープ

移動用
リフト・
つり具

介護保険
購入
対象品

販売品

情報

安寿洋式トイレ用フレーム S-はねあげR-2

アロン化成



重さ
9.8
kg

商品名	商品番号	商品コード
木製ひじ掛けタイプ	27-6625-1	00221-000450

サイズ：幅66×奥行55cm ひじ掛け高さ：55～70cm ひじ掛け長さ：40cm

ご利用者 負担額	(1割)	(2割)	(3割)	月額レンタル料金
	250円	500円	750円	2,500円

商品名	商品番号	商品コード
プラスチック製ひじ掛けタイプ	27-6626-1	00221-000451

サイズ：幅66×奥行55cm ひじ掛け高さ：55～70cm ひじ掛け長さ：40.5cm

ご利用者 負担額	(1割)	(2割)	(3割)	月額レンタル料金
	250円	500円	750円	2,500円

洋式トイレ用ベストサポート手すり ひじ掛けはねあげ

シコク



重さ
約7.4
kg

便器の幅に合わせてフレームを調整できるため、あらゆる大きさの便器に対応可能。簡単に設置でき、使用者に優しい手すりです。

商品名	商品番号	商品コード
ひじ掛けはねあげ	27-6796-1	01235-000008

ひじ掛け長さ：40cm

ご利用者 負担額	(1割)	(2割)	(3割)	月額レンタル料金
	150円	300円	450円	1,500円

アットグリップトイレサポート

アロン化成

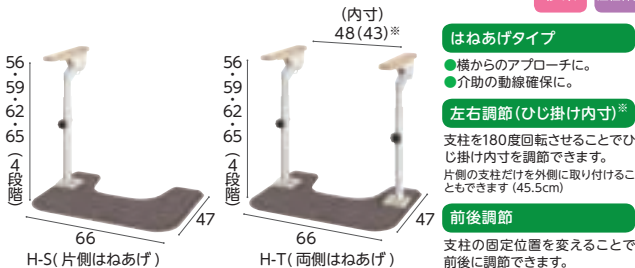

はねあげタイプ

- 横からのアプローチに。
- 介助の動線確保に。

左右調節(ひじ掛け内寸)**

支柱を180度回転させることでひじ掛け内寸を調節できます。片側の支柱だけを外側に取付けることもできます(45.5cm)

前後調節

支柱の固定位置を変えることで前後に調節できます。

商品名	商品番号	商品コード
トイレサポート H-S	27-7681-1	00221-000577

幅66×奥行47×高さ56・59・62・65cm 重さ：約11.8kg

ご利用者 負担額	(1割)	(2割)	(3割)	月額レンタル料金
	200円	400円	600円	2,000円

商品名	商品番号	商品コード
トイレサポート H-T	27-7682-1	00221-000578

幅66×奥行47×高さ56・59・62・65cm 重さ：約14.6kg

ご利用者 負担額	(1割)	(2割)	(3割)	月額レンタル料金
	250円	500円	750円	2,500円

洋式トイレ用スライド手すり(ステンレス)

パナソニックエイジフリー



重さ
8.5
kg

脚部が出ていないので、トイレにスムーズに近づくことができます。後方にスライドさせたひじ掛けが残るので安心安全に移乗できます。

商品名	商品番号	商品コード
洋式トイレ用スライド手すり(ステンレス)	27-6633-1	00980-000191

サイズ：幅65×奥行45cm ひじ掛け高さ：58～74cm(9段階) ひじ掛け長さ：33cm

ご利用者 負担額	(1割)	(2割)	(3割)	月額レンタル料金
	250円	500円	750円	2,500円

ルーツ スモールタイプ

モルテン

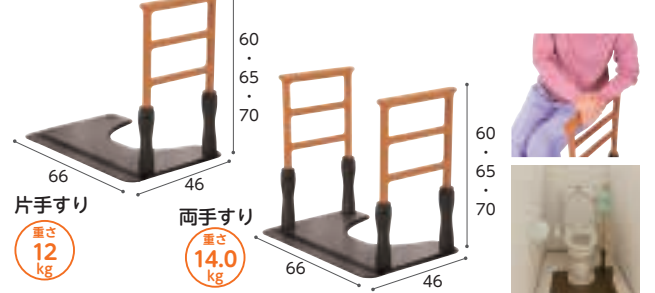

重さ
12
kg

重さ
14.0
kg

狭いスペースでの立つ・座るの動作をサポート

商品名	商品番号	商品コード
スモールタイプ(片手すり仕様)	27-6801-1	00054-000216

ご利用者 負担額	(1割)	(2割)	(3割)	月額レンタル料金
	200円	400円	600円	2,000円

商品名	商品番号	商品コード
スモールタイプ(両手すり仕様)	27-6832-1	00054-000217

ご利用者 負担額	(1割)	(2割)	(3割)	月額レンタル料金
	250円	500円	750円	2,500円

スムーデイトイレ用

パナソニックエイジフリー



重さ
12.8
kg

重さ
15.3
kg

排洩・立ち座り動作の安定でトイレが楽に

商品名	商品番号	商品コード
スムーデイトイレ用片手すり	27-8176-1	00980-000432

ご利用者 負担額	(1割)	(2割)	(3割)	月額レンタル料金
	250円	500円	750円	2,500円

商品名	商品番号	商品コード
スムーデイトイレ用両手すり	27-8175-1	00980-000431

ご利用者 負担額	(1割)	(2割)	(3割)	月額レンタル料金
	300円	600円	900円	3,000円

よかレール

プラッツ

高さが70~86cmで、4cm刻み(70/74/78/82/86cm) 5段階の調整ができ、横手すりを4本配置しているの、幅広い体格の方、様々な使い方に対応できます。

⚠ 予測できない行動をとられる利用者(認知症など)や、自力で危険な状態から回避できない利用者につきましては、使用をお控えください。

屋内 立ち座り 立位保持 歩行

ロングタイプ
のみ

床ずれ
防止用具

体位
変換器

認知症
老人徘徊
感知機器

手すり

歩行
補助杖

歩行器

車椅子・
車椅子
付属品

スロープ

移動用
リフト・
つり具

介護保険
購入
対象品

販売品

情報

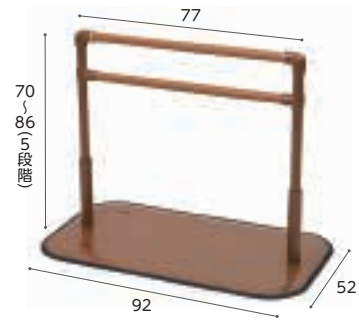
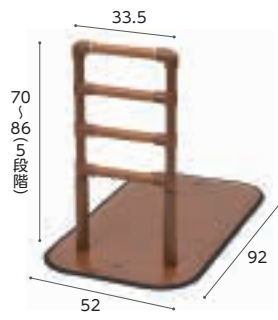

※使用例の商品はマット付(オプション)

商品名	商品番号	商品コード
センタータイプ PJ01-AS	27-8146-1	00631-000722

握り手直径: 3.2cm 重さ: 13kg		
ご利用者負担額 (1割)	200円	月額レンタル料金
	(2割) 400円	2,000円
	(3割) 600円	

商品名	商品番号	商品コード
サイドタイプ PJ01-AL	27-8147-1	00631-000723

握り手直径: 3.2cm 重さ: 17kg		
ご利用者負担額 (1割)	200円	月額レンタル料金
	(2割) 400円	2,000円
	(3割) 600円	

商品名	商品番号	商品コード
コーナータイプ PJ01-CS	27-8149-1	00631-000725

握り手直径: 3.2cm 重さ: 13.5kg		
ご利用者負担額 (1割)	250円	月額レンタル料金
	(2割) 500円	2,500円
	(3割) 750円	

商品名	商品番号	商品コード
ロングタイプ PJ01-BL	27-8148-1	00631-000724

握り手直径: 3.2cm 重さ: 17.5kg		
ご利用者負担額 (1割)	200円	月額レンタル料金
	(2割) 400円	2,000円
	(3割) 600円	



ストッパー PJ01-T1

商品名	商品番号	商品コード
ストッパー PJ01-T1 (2個1組)	27-8150-1	

重さ: 0.7kg

ご利用者負担額 (1割)	0円	月額レンタル料金
	(2割) 0円	0円
	(3割) 0円	0円

たよレール

マツク

⚠ たよレールにたよレールアップを取り付ける際は必ずたよレールアームを併用してください。

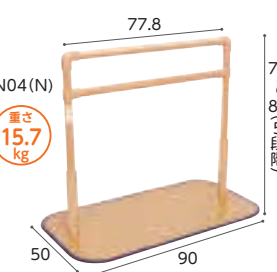
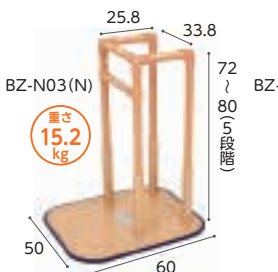

商品名	商品番号	商品コード
BZ-N01(N)	27-6525-1	01265-000054

握り手直径: 3.2cm 重さ: 11.6kg

ご利用者負担額 (1割)	150円	月額レンタル料金
	(2割) 300円	1,500円
	(3割) 450円	

商品名	商品番号	商品コード
BZ-N02(N)	27-6526-1	01265-000055

握り手直径: 3.2cm 重さ: 15.5kg

ご利用者負担額 (1割)	150円	月額レンタル料金
	(2割) 300円	1,500円
	(3割) 450円	

商品名	商品番号	商品コード
BZ-N03(N)	27-6527-1	01265-000056

握り手直径: 3.2cm 重さ: 15.2kg

ご利用者負担額 (1割)	200円	月額レンタル料金
	(2割) 400円	2,000円
	(3割) 600円	

商品名	商品番号	商品コード
BZ-N04(N)	27-6666-1	01265-000087

にぎり手直径: 3.2cm 重さ: 15.7kg

ご利用者負担額 (1割)	150円	月額レンタル料金
	(2割) 300円	1,500円
	(3割) 450円	

床ずれ
防止用具

ルーツ (絞りグリップ)

モルテン

- センタータイプ・サイドタイプ 屋内 立ち座り 立位保持
 ロングタイプ 屋内 歩行
 コーナータイプ 屋内 移乗

体位
変換器

認知症
老人徘徊
感知機器

手すり



歩行
補助杖

歩行器

車椅子・
車椅子
付属品

スロープ

移動用
リフト・
つり具

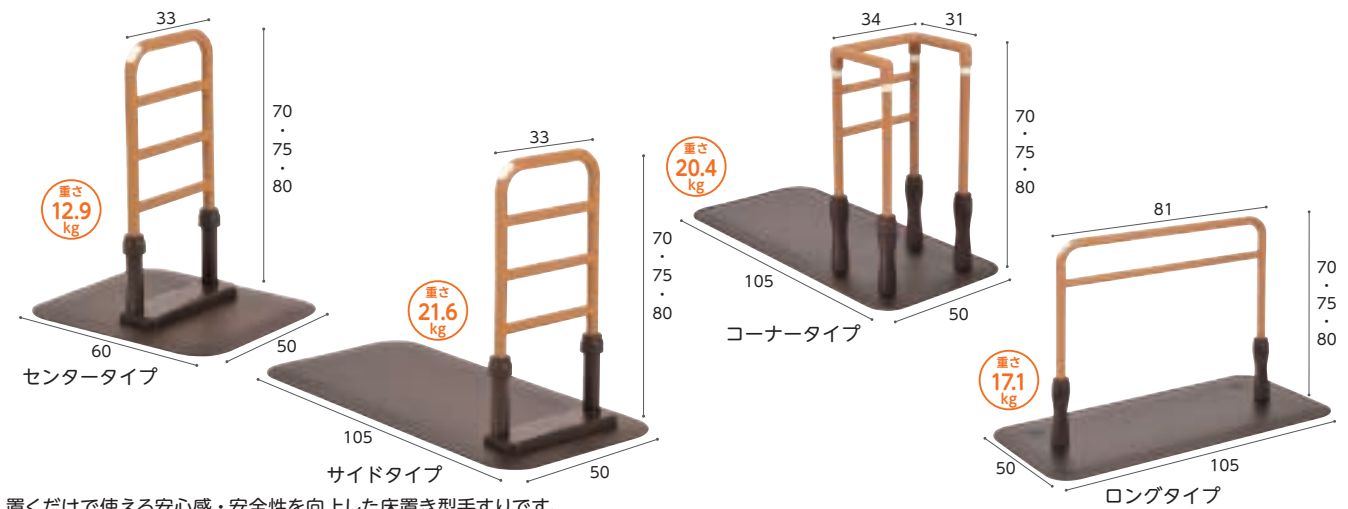

置くだけで使える安心感・安全性を向上した床置き型手すりです。

商品名	商品番号	商品コード
センタータイプ	27-6524-1	00054-000117
ご利用者負担額 (1割)	200 円	月額レンタル料金
(2割)	400 円	2,000 円
(3割)	600 円	
商品名	商品番号	商品コード
サイドタイプ	27-6523-1	00054-000116
にぎり手直径 (楕円): トップグリップ 4 × 3.1cm、ミドルグリップ 3.1 × 2.8cm		
ご利用者負担額 (1割)	200 円	月額レンタル料金
(2割)	400 円	2,000 円
(3割)	600 円	

商品名	商品番号	商品コード
コーナータイプ	27-6559-1	00054-000132
ご利用者負担額 (1割)	250 円	月額レンタル料金
(2割)	500 円	2,500 円
(3割)	750 円	
商品名	商品番号	商品コード
ロングタイプ	27-6560-1	00054-000133
にぎり手直径 (楕円): トップグリップ 4 × 3.1cm、ミドルグリップ 3.1 × 2.8cm		
ご利用者負担額 (1割)	200 円	月額レンタル料金
(2割)	400 円	2,000 円
(3割)	600 円	

介護保険
購入
対象品

販売品

たちあっぷ

矢崎化工

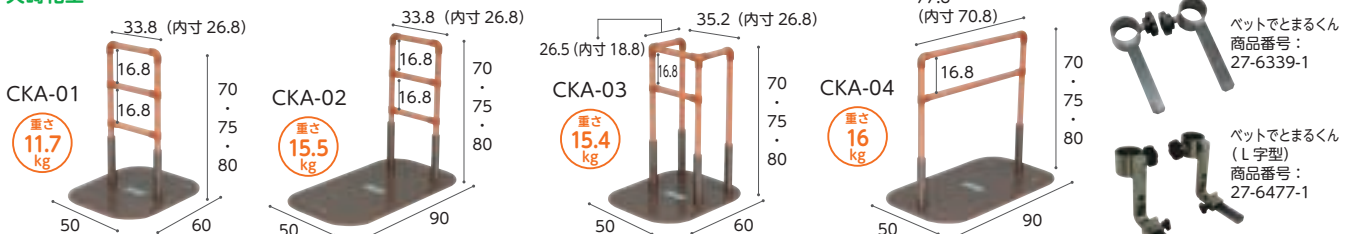

布団・ベッドからなどの立ち上がり・姿勢保持をサポートします。

商品名	商品番号	商品コード
CKA-01	27-6329-1	00055-000071
重さ: 11.7kg		
ご利用者負担額 (1割)	200 円	月額レンタル料金
(2割)	400 円	2,000 円
(3割)	600 円	
商品名	商品番号	商品コード
CKA-02	27-6330-1	00055-000072
重さ: 15.5kg		
ご利用者負担額 (1割)	200 円	月額レンタル料金
(2割)	400 円	2,000 円
(3割)	600 円	

ベッドサイド等からの立ち上がり・姿勢保持・転落防止をサポートします。

商品名	商品番号	商品コード
CKA-03	27-6331-1	00055-000073
重さ: 15.4kg		
ご利用者負担額 (1割)	250 円	月額レンタル料金
(2割)	500 円	2,500 円
(3割)	750 円	
商品名	商品番号	商品コード
CKA-04	27-6332-1	00055-000074
重さ: 16kg		
ご利用者負担額 (1割)	200 円	月額レンタル料金
(2割)	400 円	2,000 円
(3割)	600 円	

⚠️ 予測できない行動をとられる利用者 (認知症など) や、自力で危険な状態から回避できない利用者につきましては、使用をお控えください。

- 屋内 立ち座り 座位保持 歩行

※CKA-04のみ
 ベッドでとまるくん
 商品番号: 27-6339-1

ベッドでとまるくん
 (L字型)
 商品番号: 27-6477-1

情報

折りたたみ可能な面手すり スタンディ

パナソニックエイジフリー

屋内 立ち座り
立位保持 移乗

最上部手すりは、樹脂カバーで滑りにくく冬場も冷たくない仕様

安心して身体を預けられる幅 42.5cm

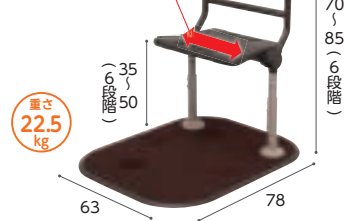

平面部が簡単に折りたたむためのレバー

●面手すりと棒手すりの両方を備えることで、立ち上がりや、立ったままの動作が不安定な方をサポートします。

●折りたたみ可能な省スペース設計のため、活用場が広がり、低い上がり枠の立ち座りや歩き出しをサポートします。

●布団での起き上がり、立ち上がり、ベッドでの起き上がり、立ち上りをサポートします。

商品名	商品番号	商品コード
スタンディ(PN-L80401C)	27-6957-1	00980-000315
サイズ:幅63×奥行78×高さ70~85(6段階)cm 面高さ35~50(6段階)cm 最大使用者体重:100kg 重さ:22.5kg		
ご利用者負担額 (1割)	300円	月額レンタル料金 3,000円
	(2割) 600円	
	(3割) 900円	

室内用自在手すり ツインディ

パナソニックエイジフリー

屋内 立ち座り
立位保持 移乗



⚠️ 予測できない行動をとられる利用者(認知症など)や、自力で危険な状態から回避できない利用者につきましては、使用をお控えください。
左右の手すりが独立して角度調整(60度~300度まで30度ピッチ)できる、1台2役の床置手すりです。症状や環境にあわせて様々なシーンに対応可能です。

商品名	商品番号	商品コード
室内用自在手すり ツインディ	27-6686-1	00980-000203
幅 63×奥行 78×高さ 70~85(6段階) cm 重さ:約21.5kg		
ご利用者負担額 (1割)	300円	月額レンタル料金 3,000円
	(2割) 600円	
	(3割) 900円	

床ずれ
防止用具

体位
変換器

認知症
老人徘徊
感知機器

手すり

アームサポート手すり メンディ

パナソニックエイジフリー

屋内 立ち座り 移乗
座位保持 立位保持

天板の位置はスライド調整可 3段階 (7.5cm間隔)

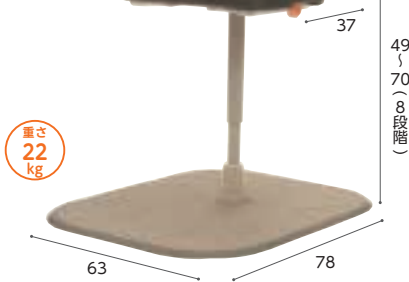

床からの立ち上がり



ベッド周りでの移乗



商品名	商品番号	商品コード
メンディ	27-6794-1	00980-000258
幅 63×奥行 78×高さ 49~70(8段階) cm 重さ:約22kg		
ご利用者負担額 (1割)	300円	月額レンタル料金 3,000円
	(2割) 600円	
	(3割) 900円	

すっきり手すり クリンディ/ベッド用アーム

パナソニックエイジフリー

屋内 立ち座り
立位保持

すっきり手すり クリンディ



ベッド用アーム



商品名	商品番号	商品コード
クリンディ(PN-L80501)	27-7219-1	00980-000326
にぎり手直径:3.5cm 幅 46×奥行 78×高さ 70~80(5段階) cm 重さ:約18kg		
ご利用者負担額 (1割)	200円	月額レンタル料金 2,000円
	(2割) 400円	
	(3割) 600円	
商品名	商品番号	商品コード
ベッド用アーム(PN-L80511)	27-7220-1	00980-000327
長さ 19.1×幅 9.2×高さ 14.5 cm 重さ:900g(1個 450g)		
ご利用者負担額 (1割)	0円	月額レンタル料金 0円
	(2割) 0円	
	(3割) 0円	

歩行
補助杖

歩行器

車椅子・
車椅子
付属品

スロープ

移動用
リフト・
つり具

歩行サポート手すり スムーディ 屋内用

パナソニックエイジフリー

お家の中の移動をやすく。廊下などのつたい歩きをサポート。

⚠️ 予測できない行動をとられる利用者(認知症など)や、自力で危険な状態から回避できない利用者につきましては、使用をお控えください。

屋内 立ち座り 移乗 立位保持



手すりは中央設置も可能



商品名	商品番号	商品コード
屋内用 XPN-L80801	27-7619-1	00980-000363
幅 60×奥行 90×高さ 70~85(7段階) cm 重さ:22kg		
ご利用者負担額 (1割)	350円	月額レンタル料金 3,500円
	(2割) 700円	
	(3割) 1,050円	

商品名	商品番号	商品コード
屋内用1530タイプ XPN-L80802	27-7702-1	00980-000373
幅 60×奥行 161×高さ 70~85(7段階) cm 重さ:38.5kg		
ご利用者負担額 (1割)	600円	月額レンタル料金 6,000円
	(2割) 1,200円	
	(3割) 1,800円	

介護保険
購入
対象品

販売品

情報

ルーツあがりかまちタイプ

玄関 段差解消 立ち座り

床ずれ
防止用具

モルテン

玄関のあがりかまちでの昇り降りの動作をサポートします。

体位
変換器

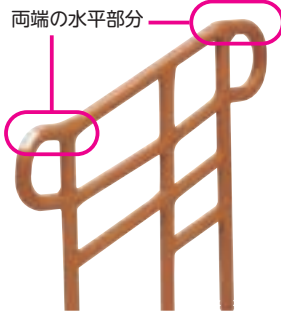

両端の持ち手部分が水平な為、靴を脱ぐ際やかまちをあがる際に体をしっかりと支えることが可能。



認知症
老人徘徊
感知機器

手すり

歩行
補助杖

歩行器

車椅子・
車椅子
付属品

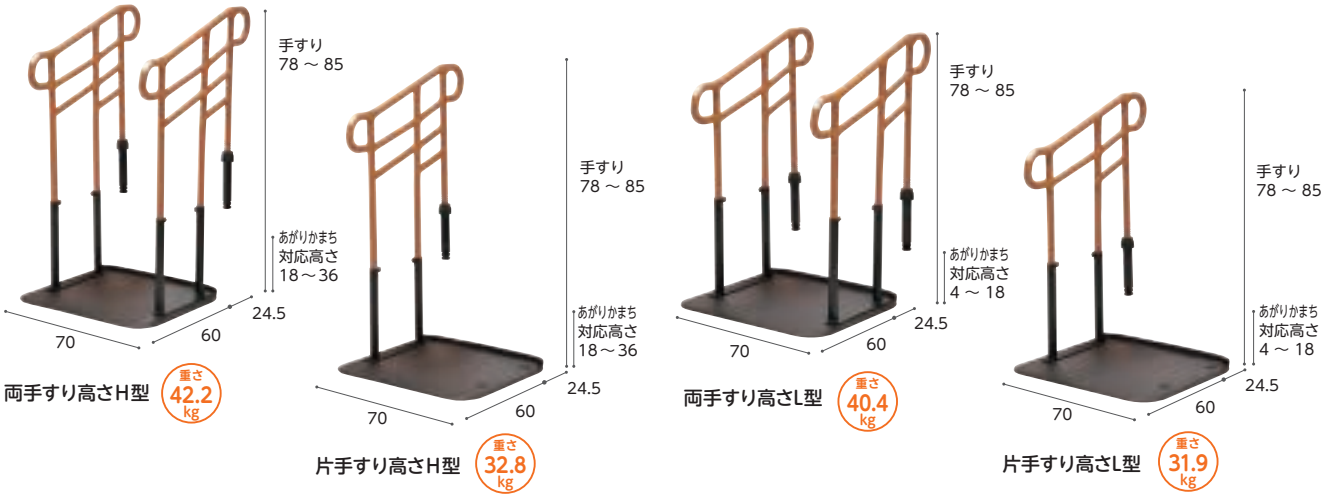

スロープ

商品名	商品番号	商品コード
両手すり高さH型	27-6602-1	00054-000142
にぎり手直径(楕円): トップグリップ 4×3.1cm、ミドルグリップ 3.1×2.8cm 重さ: 42.2kg		
ご利用者負担額 (1割)	400 円	(2割) 800 円 (3割) 1,200 円 月額レンタル料金 4,000 円

商品名	商品番号	商品コード
両手すり高さL型	27-6604-1	00054-000144
にぎり手直径(楕円): トップグリップ 4×3.1cm、ミドルグリップ 3.1×2.8cm 重さ: 40.4kg		
ご利用者負担額 (1割)	400 円	(2割) 800 円 (3割) 1,200 円 月額レンタル料金 4,000 円

移動用
リフト・
つり具

商品名	商品番号	商品コード
片手すり高さH型	27-6603-1	00054-000143
にぎり手直径(楕円): トップグリップ 4×3.1cm、ミドルグリップ 3.1×2.8cm 重さ: 32.8kg		
ご利用者負担額 (1割)	360 円	(2割) 720 円 (3割) 1,080 円 月額レンタル料金 3,600 円

商品名	商品番号	商品コード
片手すり高さL型	27-6605-1	00054-000145
にぎり手直径(楕円): トップグリップ 4×3.1cm、ミドルグリップ 3.1×2.8cm 重さ: 31.9kg		
ご利用者負担額 (1割)	360 円	(2割) 720 円 (3割) 1,080 円 月額レンタル料金 3,600 円

あがりかまち用たちあっぷミニ スライドベース無

⚠️ 予測できない行動をとられる利用者(認知症など)や、自力で危険な状態から回避できない利用者につきましては、使用をお控えください。

玄関 歩行

介護保険
購入
対象品

矢崎化工

あがりかま치의段差昇降をサポート。ベースが小さいので集合住宅の玄関にも対応いたします。

販売品

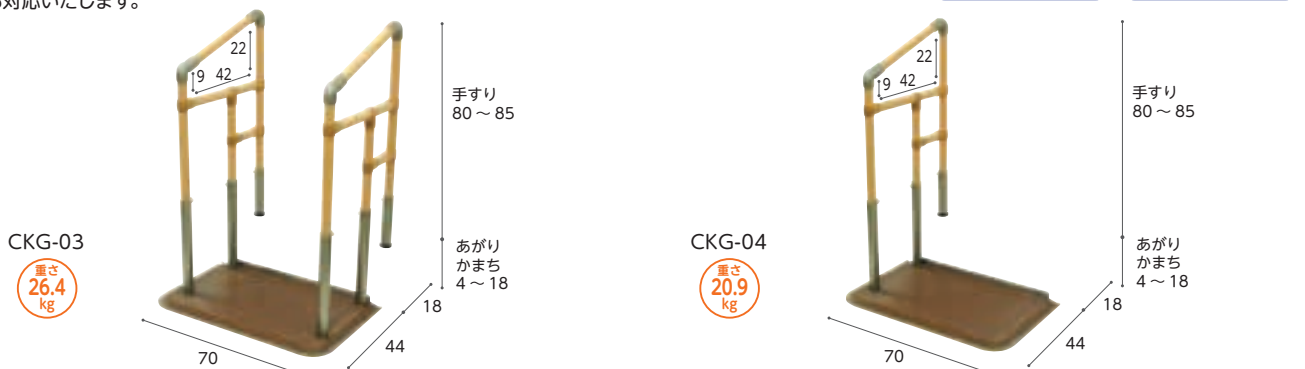

情報

商品名	商品番号	商品コード
スライドベース無 両手すり CKG-03	27-6713-1	00055-000125
ご利用者負担額 (1割)	400 円	(2割) 800 円 (3割) 1,200 円 月額レンタル料金 4,000 円

商品名	商品番号	商品コード
スライドベース無片手すり CKG-04	27-6714-1	00055-000126
ご利用者負担額 (1割)	360 円	(2割) 720 円 (3割) 1,080 円 月額レンタル料金 3,600 円

あがりかまち用たちあっぷ

矢崎化工

⚠️ 予測できない行動をとられる利用者(認知症など)や、自力で危険な状態から回避できない利用者につきましては、使用をお控えください。
あがりかまちに置くだけで手すりが完成します。

玄関 歩行

※片手すりもあります。

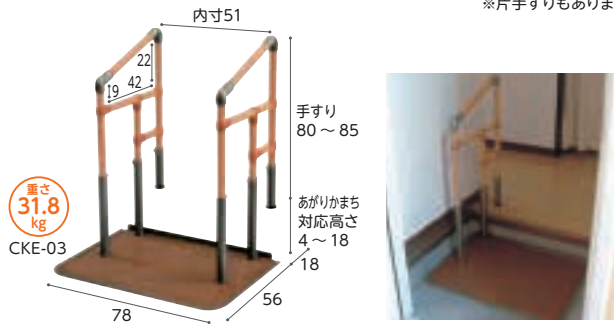
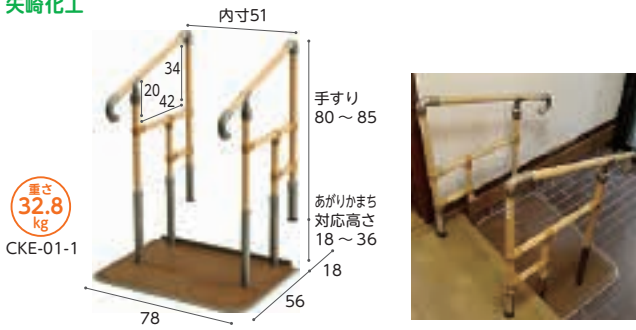

商品名	商品番号	商品コード
両手すり CKE-01-1	27-6538-1	00055-000109
ご利用者負担額 (1割)	400円	月額レンタル料金
(2割)	800円	4,000円
(3割)	1,200円	
商品名	商品番号	商品コード
片手すり CKE-02-1	27-6539-1	00055-000110
ご利用者負担額 (1割)	360円	月額レンタル料金
(2割)	720円	3,600円
(3割)	1,080円	

商品名	商品番号	商品コード
両手すり CKE-03	27-6497-1	00055-000107
ご利用者負担額 (1割)	400円	月額レンタル料金
(2割)	800円	4,000円
(3割)	1,200円	
商品名	商品番号	商品コード
片手すり CKE-04	27-6536-1	00055-000108
ご利用者負担額 (1割)	360円	月額レンタル料金
(2割)	720円	3,600円
(3割)	1,080円	

床ずれ
防止用具

体位
変換器

認知症
老人徘徊
感知機器

手すり

BS小路

シコク

設置が難しい小さな玄関にもスペースを気にせず設置できます。



屋内 玄関 立ち座り 移乗 立位保持



コンパクトに設置でき、
日常動作に安心を
コンパクトな手すりのため、場所を取らず、住環境を広く使え、転倒防止に繋がります。シックな色調で、落ち着いた雰囲気演出します。

“ここにあれば”に合わせて
選べる手すり
手すりの取付位置をベースプレートの左右・中央部から選べます。

商品名	商品番号	商品コード
BS小路	27-7862-1	01235-000250
ご利用者負担額 (1割)	340円	月額レンタル料金
(2割)	680円	3,400円
(3割)	1,020円	

歩行
補助杖

歩行器

車椅子・
車椅子
付属品

スロープ

移動用
リフト・
つり具

BS小桜

シコク



屋内 玄関 立ち座り 移乗 立位保持

ルーツ アウトドア ロングタイプ MNTPOLG

モルテン

屋外 屋内 歩行 座位保持 立ち座り



屋外にも置ける抜群の耐久性で、水に濡れても滑りにくい特殊表面加工。ベランダ、玄関周りでの歩行をサポート

商品名	商品番号	商品コード
アウトドア ロング	27-6805-1	00054-000218
ご利用者負担額 (1割)	200円	月額レンタル料金
(2割)	400円	2,000円
(3割)	600円	

介護保険
購入
対象品

販売品

情報

たちあっぷ540

⚠ 予測できない行動をとられる利用者（認知症など）や、自力で危険な状態から回避できない利用者につきましては、使用をお控えください。

玄関 歩行

床ずれ
防止用具

矢崎化工

錆に強く耐久性のよいステンレス製です。屋内・屋外の両方で使用できます。

体位
変換器

認知症
老人徘徊
感知機器

手すり

歩行
補助杖

歩行器

車椅子・
車椅子
付属品

スロープ

移動用
リフト・
つり具

介護保険
購入
対象品

販売品

情報

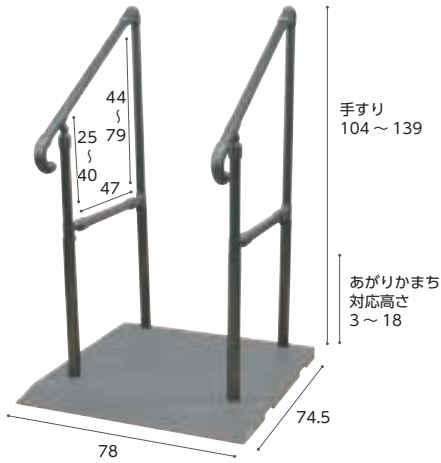

重さ
34.7
kg
両手すり
(CKH-01MGR)



重さ
28.6
kg
片手すり
(CKH-02MGR)

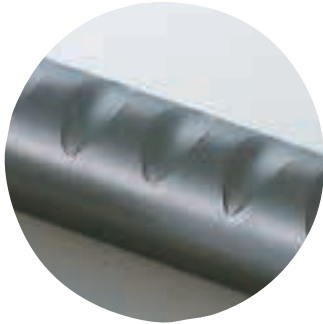

しっかり握ることができる
ディンプルパイプ

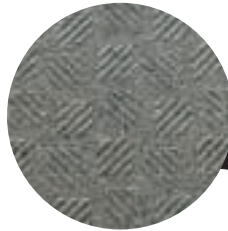

掃出し窓での昇降支援に

商品名	商品番号	商品コード
両手すりCKH-01 MGR	27-6656-1	00055-000127
にぎり手直径：3.4cm 重さ：34.7kg		
ご利用者負担額 (1割)	800 円	月額レンタル料金 8,000 円
	(2割) 1,600 円	
	(3割) 2,400 円	

商品名	商品番号	商品コード
片手すりCKH-02 MGR	27-6657-1	00055-000128
にぎり手直径：3.4cm 重さ：28.6kg		
ご利用者負担額 (1割)	700 円	月額レンタル料金 7,000 円
	(2割) 1,400 円	
	(3割) 2,100 円	

ルーツ アウトドア段差タイプ ステップ台なし

モルテン

屋外 段差解消

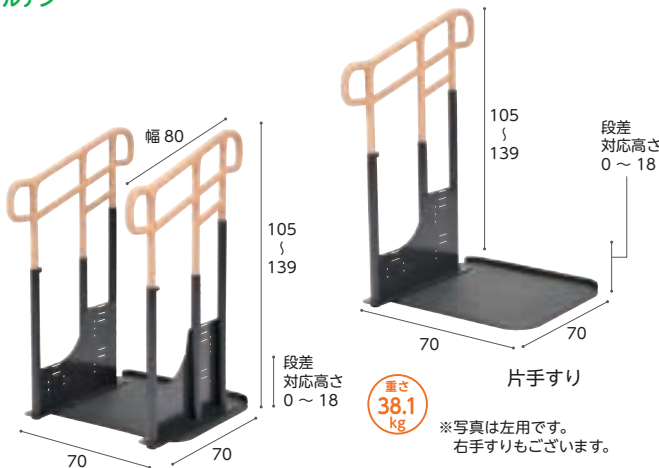

重さ
52.1
kg
両手すり

重さ
38.1
kg
片手すり
※写真は左用です。
右手すりもございます。

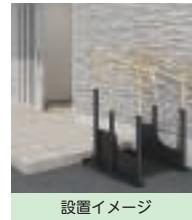

設置イメージ

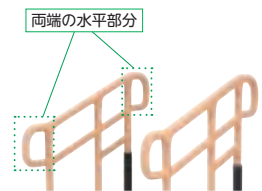

両端の水平部分

えん側、玄関周りでの大きな段差を昇る・降りるの動作をサポートする床置き型手すり

商品名	商品番号	商品コード
両手すり	27-6854-1	00054-000219
ご利用者負担額 (1割)	800 円	月額レンタル料金 8,000 円
	(2割) 1,600 円	
	(3割) 2,400 円	
商品名	商品番号	商品コード
片手すり (左)	27-6857-1	00054-000222
ご利用者負担額 (1割)	700 円	月額レンタル料金 7,000 円
	(2割) 1,400 円	
	(3割) 2,100 円	
商品名	商品番号	商品コード
片手すり (右)	27-6858-1	00054-000223
ご利用者負担額 (1割)	700 円	月額レンタル料金 7,000 円
	(2割) 1,400 円	
	(3割) 2,100 円	

たよレールhigh屋外型 BZH-101-A(N)

マツ六

屋外 歩行 立位保持

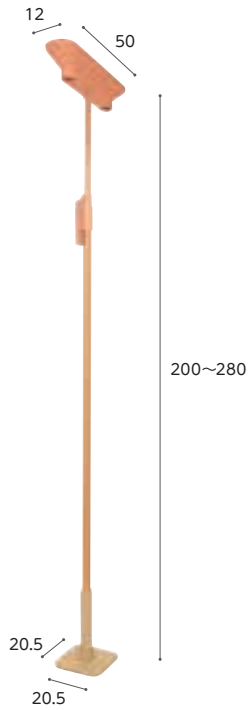

重さ
8.7
kg

にぎり手直径3.2cm
天井高2.0mから2.8mまで対応

使用例



玄関ポーチやバルコニーなど軒や庇がある屋外での設置が可能です。

商品名	商品番号	商品コード
BZH-101-A(N)	27-6737-1	01265-000080
ご利用者 負担額 (1割)	250 円	(2割) 500円 (3割) 750円
		月額レンタル料金 2,500円

床ずれ
防止用具

体位
変換器

認知症
老人徘徊
感知機器

手すり

歩行
補助杖

歩行器

車椅子・
車椅子
付属品

ルーツ アウトドア ロングタイプ MNTPOLG

モルテン

屋外 屋内 歩行 立ち座り 座位保持

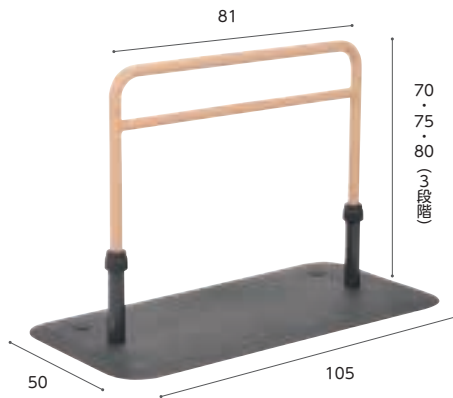

重さ
17.1
kg

手すり部をベースプレートの端に
取り付けたい例



ベランダでの短い距離の歩行



●屋外にも置ける抜群の耐久性

紫外線、熱、水、風、砂ほこりなど過酷な環境でも使用できます。

●水に濡れても滑りにくい特殊表面加工

ベース部は水に濡れても滑りにくい特殊な表面加工なので、安心して使用できます。

●ベランダ、玄関周りでの短い距離の歩行をサポート

使う場所に合わせて手すり位置の変更が可能。

手すり部をベースプレートの中央と端のどちらにでも取り付けられます。

商品名	商品番号	商品コード
アウトドア ロング	27-6805-1	00054-000218
ご利用者 負担額 (1割)	200 円	(2割) 400円 (3割) 600円
		月額レンタル料金 2,000円

スロープ

移動用
リフト・
つり具

介護保険
購入
対象品

販売品

情報

たよれールSOTOE ロング型 ト型

⚠ 予測できない行動をとられる利用者(認知症など)や、自力で危険な状態から回避できない利用者につきましては、使用をお控えください。

屋外 屋内 玄関 段差解消 歩行

床ずれ
防止用具

マツ六

お出かけ安心、置くだけ手すりのロングタイプ

体位
変換器

認知症
老人徘徊
感知機器

手すり

歩行
補助杖



使用例

ドアが開く側に設置する場合は、扉下に25mm以上のすき間が必要です。

歩行器

車椅子・
車椅子
付属品

スロープ

移動用
リフト・
つり具

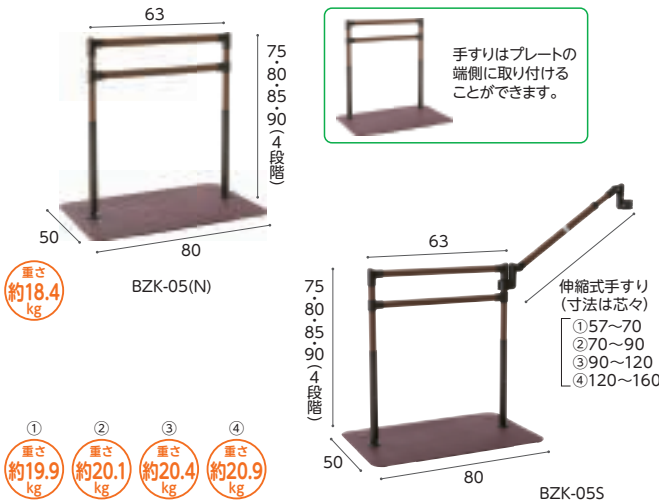

※単体を段差付近で使用する場合は、必ず段差の下に置いてください。
※ドアが開く側に設置する場合は、扉下に25mm以上のすき間が必要です。

商品名	商品番号	商品コード
ロング型 BZK-05(N)	27-8525-1	01265-000316
幅80×奥行50×高さ 75・80・85・90 cm 重さ：約18.4kg		
ご利用者負担額 (1割)	400円	月額レンタル料金
	(2割) 800円	4,000円
	(3割) 1,200円	
商品名	商品番号	商品コード
ロング型ト型570~700 BZK-05S	27-8530-1	01265-000320
幅80×奥行50×高さ 75・80・85・90 cm 重さ：約19.9kg		
ご利用者負担額 (1割)	500円	月額レンタル料金
	(2割) 1,000円	5,000円
	(3割) 1,500円	
商品名	商品番号	商品コード
ロング型ト型700~900 BZK-05S	27-8531-1	01265-000320
幅80×奥行50×高さ 75・80・85・90 cm 重さ：約20.1kg		
ご利用者負担額 (1割)	500円	月額レンタル料金
	(2割) 1,000円	5,000円
	(3割) 1,500円	
商品名	商品番号	商品コード
ロング型ト型900~1200 BZK-05S	27-8532-1	01265-000320
幅80×奥行50×高さ 75・80・85・90 cm 重さ：約20.4kg		
ご利用者負担額 (1割)	500円	月額レンタル料金
	(2割) 1,000円	5,000円
	(3割) 1,500円	
商品名	商品番号	商品コード
ロング型ト型1200~1600 BZK-05S	27-8533-1	01265-000321
幅80×奥行50×高さ 75・80・85・90 cm 重さ：約20.9kg		
ご利用者負担額 (1割)	500円	月額レンタル料金
	(2割) 1,000円	5,000円
	(3割) 1,500円	

介護保険
購入
対象品

販売品

情報

たよれールSOTOE highタイプ

マツ六

⚠ 予測できない行動をとられる利用者(認知症など)や、自力で危険な状態から回避できない利用者につきましては、使用をお控えください。

屋外 屋内 玄関 歩行

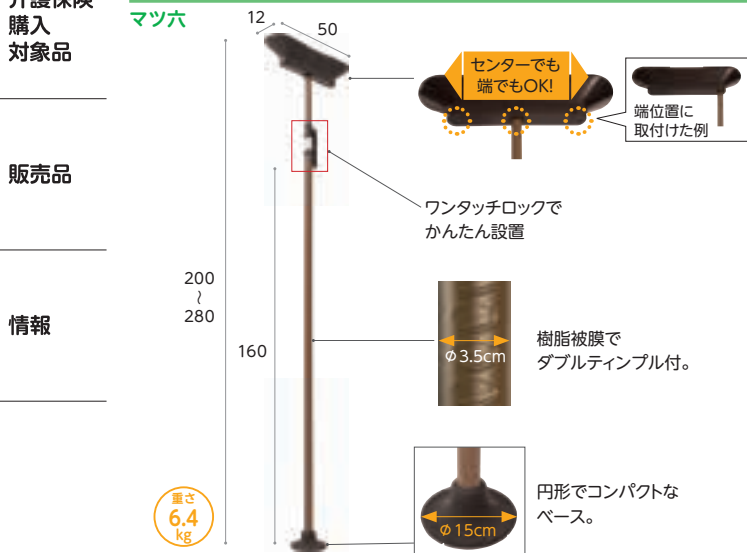

お出かけ安心、突っ張り式手すり



商品名	商品番号	商品コード
BZH-102	27-8351-1	01265-000301
ご利用者負担額 (1割)	250円	月額レンタル料金
	(2割) 500円	2,500円
	(3割) 750円	

たよれーるSOTOE/たよれーるSOTOE スリム型

▲ 予測できない行動をとられる利用者(認知症など)や、自力で危険な状態から回避できない利用者につきましては、使用をお控えください。

屋外 屋内 玄関 段差解消 歩行

マツバ

たよれーるSOTOE



手すりをプレート中央に設置すれば左・右どちらでも利き手で使えます。

片手すりト型



片手すり BZK-01S (N)

両手すり連続

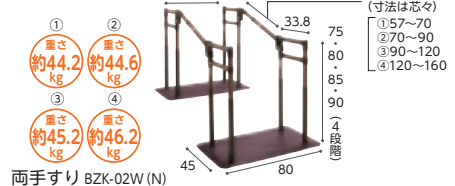

両手すり BZK-02W (N)

商品名	商品番号	商品コード
片手すり(BZK-01(N))	27-7387-1	01265-000248

幅80×奥行45×高さ75・80・85・90cm 重さ:約17.8kg

ご利用者負担額 (1割)	400円	(2割) 800円	月額レンタル料金	4,000円
		(3割) 1,200円		

商品名	商品番号	商品コード
片手すりト型570~700(BZK-01S(N))	27-7389-1	01265-000250

幅80×高さ75・80・85・90cm 重さ:約19.3kg

商品名	商品番号	商品コード
片手すりト型700~900(BZK-01S(N))	27-7390-1	01265-000250

幅80×高さ75・80・85・90cm 重さ:約19.5kg

商品名	商品番号	商品コード
片手すりト型900~1200(BZK-01S(N))	27-7391-1	01265-000250

幅80×高さ75・80・85・90cm 重さ:約19.8kg

ご利用者負担額 (1割)	500円	(2割) 1,000円	月額レンタル料金	5,000円
		(3割) 1,500円		

商品名	商品番号	商品コード
片手すりト型1200~1600(BZK-01S(N))	27-8222-1	01265-000304

幅80×高さ75・80・85・90cm 重さ:約20.3kg

ご利用者負担額 (1割)	500円	(2割) 1,000円	月額レンタル料金	5,000円
		(3割) 1,500円		

商品名	商品番号	商品コード
片手すり連続570~700(BZK-01W(N))	27-7395-1	01265-000249

幅80×高さ75・80・85・90cm 重さ:約37.1kg

商品名	商品番号	商品コード
片手すり連続700~900(BZK-01W(N))	27-7396-1	01265-000249

幅80×高さ75・80・85・90cm 重さ:約37.3kg

商品名	商品番号	商品コード
片手すり連続900~1200(BZK-01W(N))	27-7397-1	01265-000249

幅80×高さ75・80・85・90cm 重さ:約37.6kg

ご利用者負担額 (1割)	900円	(2割) 1,800円	月額レンタル料金	9,000円
		(3割) 2,700円		

商品名	商品番号	商品コード
片手すり連続1200~1600(BZK-01W(N))	27-8224-1	01265-000310

幅80×高さ75・80・85・90cm 重さ:約38.1kg

ご利用者負担額 (1割)	900円	(2割) 1,800円	月額レンタル料金	9,000円
		(3割) 2,700円		

たよれーるSOTOE スリム型

手すりをプレート中央に設置すれば左・右どちらでも利き手で使えます。



片手すり BZK-03S (N)

●設置・連結時の注意事項●

- ・スリム型は必ずわたれーるEKと合わせて使用してください。
- ・スリム型のみでの連結設置はしないでください。必ず標準型を1台含んで連結を行ってください。
- ・2連結の場合、スリム型手すりとはわたれーるEKに角度をつけないでください。(片手すり・両手すり共通)
- ・3連結以上の片手すりの場合、端部のスリム型手すりとはわたれーるEKに角度をつけないでください。



両手すり BZK-04S (N)

商品名	商品番号	商品コード
スリム型片手すりト型570~700(BZK-03S(N))	27-7512-1	01265-000260

幅80×高さ75・80・85・90cm 重さ:約16.2kg

商品名	商品番号	商品コード
スリム型片手すりト型700~900(BZK-03S(N))	27-7513-1	01265-000260

幅80×高さ75・80・85・90cm 重さ:約16.4kg

商品名	商品番号	商品コード
スリム型片手すりト型900~1200(BZK-03S(N))	27-7514-1	01265-000260

幅80×高さ75・80・85・90cm 重さ:約16.7kg

ご利用者負担額 (1割)	500円	(2割) 1,000円	月額レンタル料金	5,000円
		(3割) 1,500円		

商品名	商品番号	商品コード
スリム型片手すりト型1200~1600(BZK-03S(N))	27-8226-1	01265-000307

幅80×高さ75・80・85・90cm 重さ:約17.2kg

ご利用者負担額 (1割)	500円	(2割) 1,000円	月額レンタル料金	5,000円
		(3割) 1,500円		

商品名	商品番号	商品コード
スリム型両手すりト型570~700(BZK-04S(N))	27-7515-1	01265-000262

幅80×高さ75・80・85・90cm 重さ:約20.1kg

商品名	商品番号	商品コード
スリム型両手すりト型700~900(BZK-04S(N))	27-7516-1	01265-000262

幅80×高さ75・80・85・90cm 重さ:約20.5kg

商品名	商品番号	商品コード
スリム型両手すりト型900~1200(BZK-04S(N))	27-7517-1	01265-000262

幅80×高さ75・80・85・90cm 重さ:約21.1kg

ご利用者負担額 (1割)	700円	(2割) 1,400円	月額レンタル料金	7,000円
		(3割) 2,100円		

商品名	商品番号	商品コード
スリム型両手すりト型1200~1600(BZK-04S(N))	27-8227-1	01265-000309

幅80×高さ75・80・85・90cm 重さ:約22.1kg

ご利用者負担額 (1割)	700円	(2割) 1,400円	月額レンタル料金	7,000円
		(3割) 2,100円		

床ずれ
防止用具

体位
変換器

認知症
老人徘徊
感知機器

手すり

歩行
補助杖

歩行器

車椅子・
車椅子
付属品

スロープ

移動用
リフト・
つり具

介護保険
購入
対象品

販売品

情報

アットグリップ® AT-C-930T/AT-C-930

屋外 屋内 玄関 段差解消 歩行 立ち座り 立位保持

床ずれ
防止用具

アロン化成

あつという間に設置完了。段差設置などで上下左右、柔軟に対応可能です。
住宅改修するしかなかった屋外用手すりに対して、設置の簡単な「据え置き式」で対応できます。

体位
変換器

■ より安心して歩行したい方には両側タイプ

■ スタンダードな片側タイプ

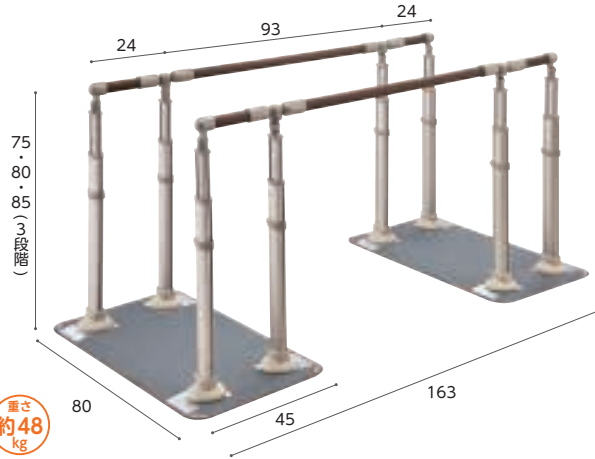

重さ
約48
kg
両手すり
(AT-C-930T)

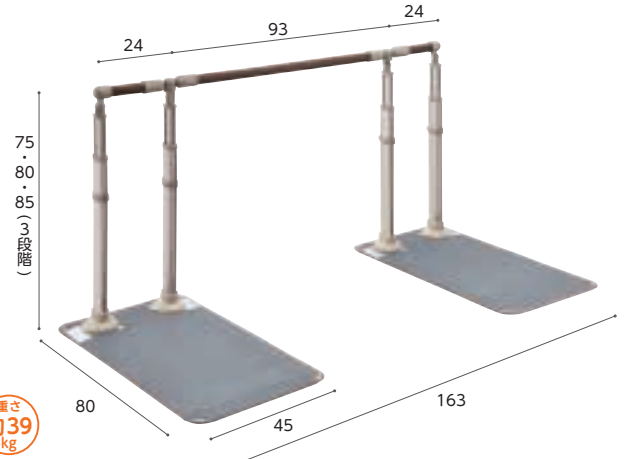

重さ
約39
kg
片手すり
(AT-C-930)

認知症
老人徘徊
感知機器

手すり

歩行
補助杖

歩行器

段差設置などで上下左右、柔軟に対応可能

車椅子・
車椅子
付属品

スロープ

移動用
リフト・
つり具

介護保険
購入
対象品

販売品

情報

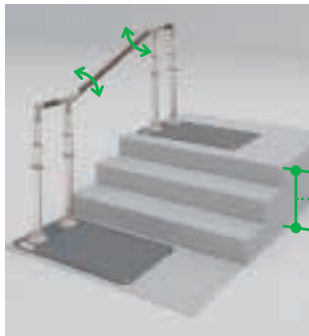

●45cmまでの段差に対応
ポーチ部分は2段もしくは3段の段差が多いので上下首振り機能で無段階に調節できます。

45cmまで対応



使用例



●障害物がある動線に対応
設置したい場所が真っ直ぐとは限りません。そんなときに、左右にも首振り機能があるので、ご利用者が使いやすい場所に設置できます。

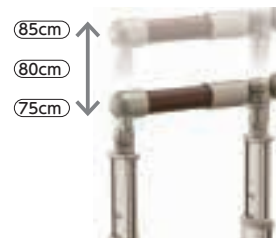

●簡単に行える
手すりの高さ調節
手すり高さは、差し込み固定ピン方式で簡単に調節でき、身体の状態変化に対応できます。



固定ピン



左右に45°ずつまで首振りできます。

アットグリップ

アロン化成

屋外 屋内 玄関 段差解消 歩行 立ち座り 立位保持

床ずれ
防止用具

体位
変換器

認知症
老人徘徊
感知機器

手すり

歩行
補助杖

歩行器

車椅子・
車椅子
付属品

スロープ

移動用
リフト・
つり具

介護保険
購入
対象品

販売品

情報

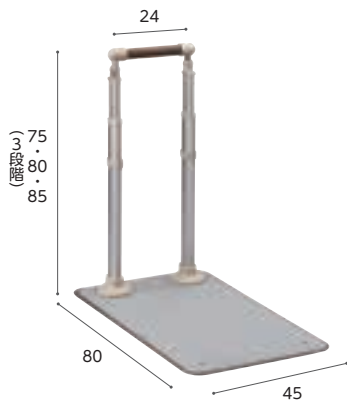

重さ
約19
kg
片手すり
(AT-C-240)

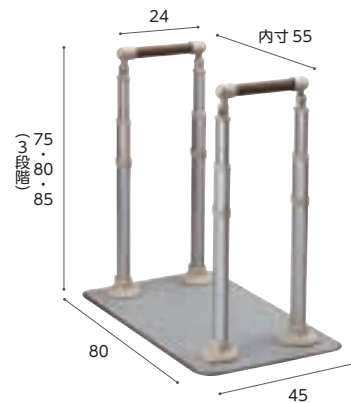

重さ
約22
kg
両手すり
(AT-C-240T)

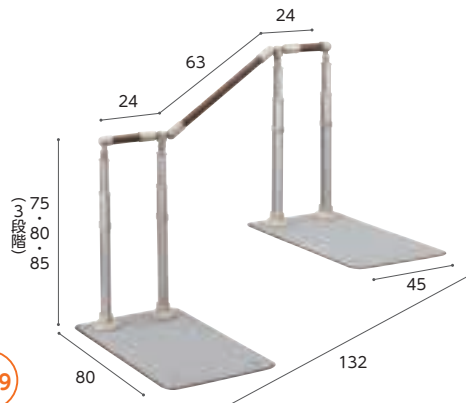

重さ
約39
kg
片手すり
(AT-C-630)

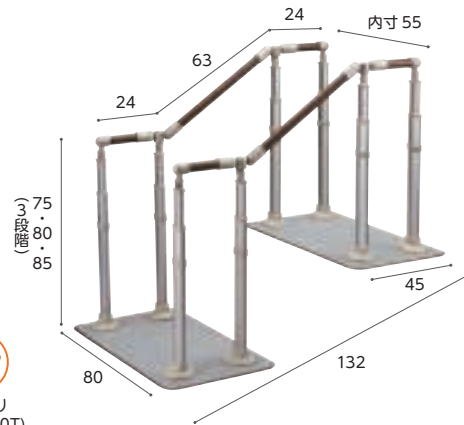

重さ
約47
kg
両手すり
(AT-C-630T)

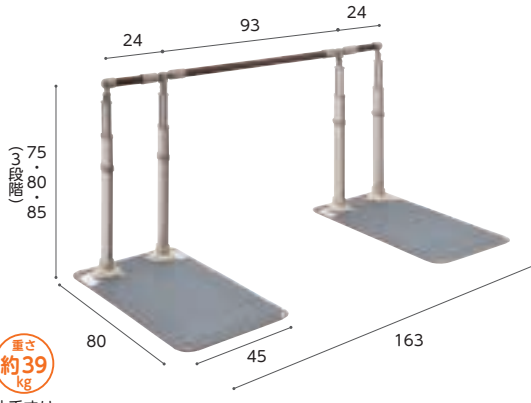

重さ
約39
kg
片手すり
(AT-C-930)

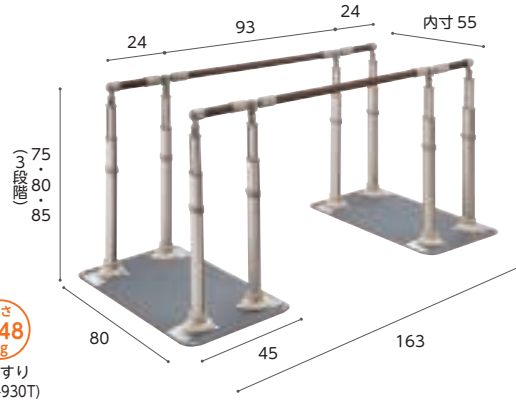

重さ
約48
kg
両手すり
(AT-C-930T)

商品名	商品番号	商品コード
片手すり(AT-C-240)	27-6964-1	00221-000542
幅80×奥行45×高さ75・80・85cm 重さ:約19kg		
ご利用者負担額 (1割)	300円	月額レンタル料金
(2割)	600円	3,000円
(3割)	900円	
商品名	商品番号	商品コード
片手すり(AT-C-630)	27-6966-1	00221-000544
幅80×奥行132×高さ75・80・85cm 重さ:約39kg		
ご利用者負担額 (1割)	700円	月額レンタル料金
(2割)	1,400円	7,000円
(3割)	2,100円	
商品名	商品番号	商品コード
片手すり(AT-C-930)	27-6808-1	00221-000500
幅80×奥行163×高さ75・80・85cm 重さ:約39kg		
ご利用者負担額 (1割)	700円	月額レンタル料金
(2割)	1,400円	7,000円
(3割)	2,100円	

商品名	商品番号	商品コード
両手すり(AT-C-240T)	27-6965-1	00221-000543
幅80×奥行45×高さ75・80・85cm 重さ:約22kg		
ご利用者負担額 (1割)	500円	月額レンタル料金
(2割)	1,000円	5,000円
(3割)	1,500円	
商品名	商品番号	商品コード
両手すり(AT-C-630T)	27-6967-1	00221-000545
幅80×奥行132×高さ75・80・85cm 重さ:約47kg		
ご利用者負担額 (1割)	900円	月額レンタル料金
(2割)	1,800円	9,000円
(3割)	2,700円	
商品名	商品番号	商品コード
両手すり(AT-C-930T)	27-6824-1	00221-000501
幅80×奥行163×高さ75・80・85cm 重さ:約48kg		
ご利用者負担額 (1割)	900円	月額レンタル料金
(2割)	1,800円	9,000円
(3割)	2,700円	



歩行補助杖

杖の役割

参考元：一般財団法人保健福祉広報協会発行「福祉機器選び方・使い方副読本 基本動作編」

1 免荷

杖に体重を預けることで、足にかかる負担を減らすことができます。

2 バランスの補助

両足+杖を使用することで、からだを支える面積が増え、バランスがとりやすくなります。

支持面積

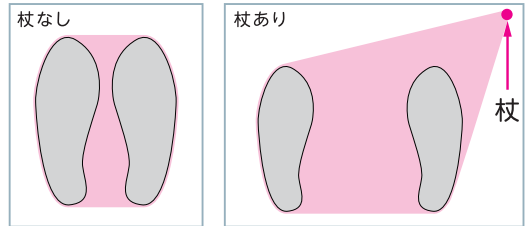

3 歩行のリズム

歩行が不安定になると「イチ」「ニ」「イチ」「ニ」という二拍子のリズムで歩くことが難しくなります。そこで杖を使って、「イチ」「ニ」「サン」の三拍子のリズムでゆっくりと歩くことで、安定した歩行をサポートします。

二拍子のリズム

イチノ 二ノ
患側の足 健側の足

三拍子のリズム

イチノ 二ノ サンノ
杖 患側の足 健側の足

杖の合わせ方

参考元：一般財団法人保健福祉広報協会発行「福祉機器選び方・使い方副読本 基本動作編」

腕

を垂直におろしたときの手首（とう骨もしくは尺骨茎状突起）の高さにグリップがくる長さ

尺骨茎状突起

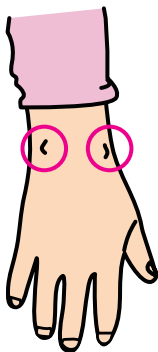

とう骨茎状突起

腕

を垂直に下して立位をとっているときの大転子（だいてんし）までの長さ

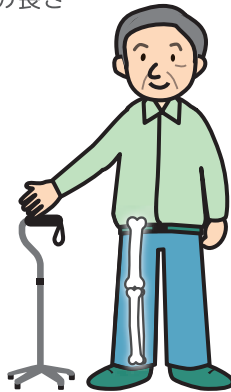

足

の小指の外側 15cm、前方 15cm のところに突いたとき、ひじがかかるく曲がる（30°程度）長さ

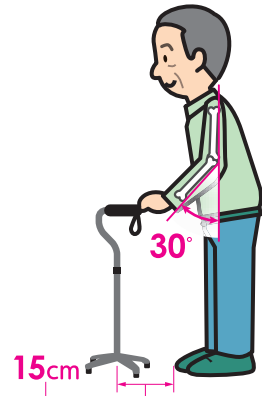

歩行補助杖の種類

参考元：一般財団法人保健福祉広報協会発行「福祉機器選び方・使い方副読本 基本動作編」

C字型※1

T字型※1

オフセットL型※1

ロフトランド杖※2

多脚杖

サイドウォーカー

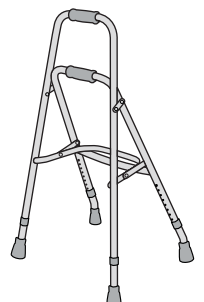
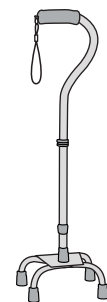
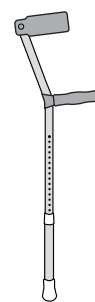
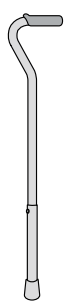
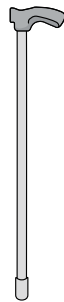
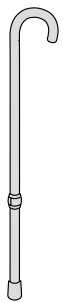

※1 介護保険貸与対象外 ※2 取扱いなし

床ずれ
防止用具

体位
変換器

認知症
老人徘徊
感知機器

手すり

歩行
補助杖

歩行器

車椅子・
車椅子
付属品

スロープ

移動用
リフト・
つり具

介護保険
購入
対象品

販売品

情報

楽スマ スリーベース R-101ブラック
楽スマ スリーベース マックス R-301ブラック

ケイ・ホスピア

日本製
SGマーク取得 非課税

重さ
320g
R-101
重さ
480g
R-301



商品名	商品番号	商品コード
R-101ブラック	24-5662-0	00875-000013
ご利用者 負担額 (1割)	100 円	(2割) 200 円 (3割) 300 円
月額レンタル料金		1,000 円

商品名	商品番号	商品コード
R-301ブラック	24-5737-0	00875-000015
ご利用者 負担額 (1割)	150 円	(2割) 300 円 (3割) 450 円
月額レンタル料金		1,500 円

四点前後可動・固定式2ウェイステッキ

ユーバ産業

レ販
対象

非課税 重さ
470g

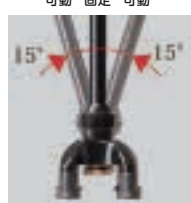
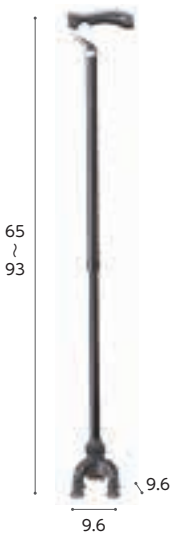

可動・固定切り替えレバー
レバーを動かすだけで前後可動・固定の
切り替えができます。

可動・固定2ウェイ機能
可動を切り替えて固定にすることで
通常の4点杖としても使用可能。

斜めに杖をついても前後に可動するので、地面に密着しながらより安定した歩行ができます。切り替えレバーで固定にすれば四点杖として使用可能。

商品名	商品番号	商品コード
TW-0128 (ダークグレー)	24-5625-0	01096-000055
ご利用者 負担額 (1割)	100 円	(2割) 200 円 (3割) 300 円
月額レンタル料金		1,000 円

カーボン四点可動式 スモールタイプ

島製作所

レ販
対象

非課税 重さ
440g

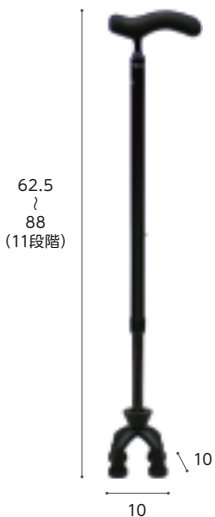

支柱が前後に可動して路面に接地しやすい四点式。四点できちんと接地し、坂道などでも使用可能です。左右両用。

商品名	商品番号	商品コード
カーボン柄グレー	24-5510-0	00576-000033
ご利用者 負担額 (1割)	100 円	(2割) 200 円 (3割) 300 円
月額レンタル料金		1,000 円

床ずれ
防止用具

体位
変換器

認知症
老人徘徊
感知機器

手すり

歩行
補助杖

歩行器

車椅子・
車椅子
付属品

スロープ

移動用
リフト・
つり具

介護保険
購入
対象品

販売品

情報



歩行補助杖

床ずれ
防止用具

体位
変換器

認知症
老人徘徊
感知機器

手すり

歩行
補助杖

歩行器

車椅子・
車椅子
付属品

スロープ

移動用
リフト・
つり具

介護保険
購入
対象品

販売品

情報

ケアリング多点杖S

ケアリング **New**

レ販
対象

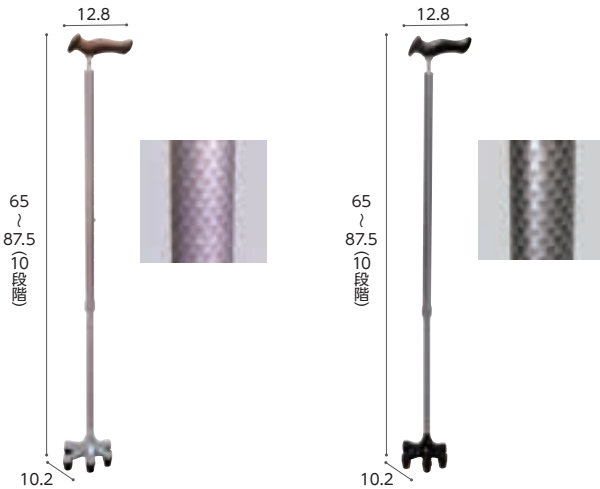

非課税 重量 約450g



軽量で、持ちやすい細首タイプです。
杖先に安定感のある特殊ゴムを採用しています。

商品名	商品番号	商品コード
C033(ピンク)	24-5594-0	01765-000004
C032(グレー)	24-5593-0	01765-000004

ご利用者負担額 (1割) **100**円 (2割) **200**円 (3割) **300**円 月額レンタル料金 **1,000**円

ヒューゴステッキオフセット多点杖

竹虎

レ販
対象

非課税 重量 610g



地面をしっかり捉える新感覚の多点杖

商品名	商品番号	商品コード
ヒューゴステッキオフセット多点杖	24-5555-0	00110-000107

ご利用者負担額 (1割) **100**円 (2割) **200**円 (3割) **300**円 月額レンタル料金 **1,000**円

テトラ・ケイン

田辺プレス

レ販
対象

非課税 重量 S:440g

重量 M:460g



右・左の切替えができて、
にぎりやすいオリジナルグリップ。
左右両用

商品名	商品番号	商品コード
テトラ・ケイン(青墨)S	24-5449-0	01105-000001
テトラ・ケイン(青墨)M	24-5450-0	01105-000028

材質：(杖) マグネシウム合金 (石突キャップ・グリップ) エラストマー

ご利用者負担額 (1割) **100**円 (2割) **200**円 (3割) **300**円 月額レンタル料金 **1,000**円

テトラ・ケインα

田辺プレス

レ販
対象

非課税 重量 S:500g

重量 M:530g

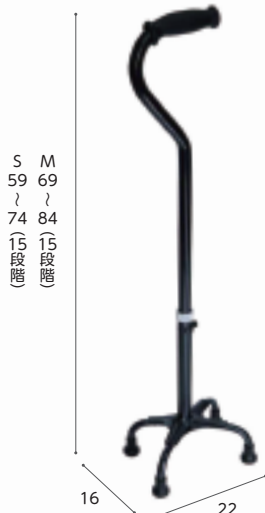

<特長>

- 超軽量のマグネシウム合金製の4点杖で使用者をサポートします。
- 従来品と比べて下部を太くし、つけね部分を溶接したため、力をかけやすくなりました。
- 1本で右手用、左手用の切り替えもできます。長さは1cmさざみで調節可能。



商品名	商品番号	商品コード
テトラ・ケインα(青墨)S	24-5688-0	01105-000033
テトラ・ケインα(青墨)M	24-5689-0	01105-000034

材質：(杖) マグネシウム合金 (石突キャップ・グリップ) エラストマー

ご利用者負担額 (1割) **100**円 (2割) **200**円 (3割) **300**円 月額レンタル料金 **1,000**円

オールカーボンクオッドケイン四点式

島製作所

レ販
対象



非課税 重量
約400g



●着脱可能な樹脂製
グリップカバー付
持ち心地をよくなる樹脂製グリップ
カバー (TPE) 付きです。

●細型ネックタイプ
握りやすく、安定して使用できます。

超軽量400gの4点杖です。最低高60.5cmで、身長の高い方にも対応します。

商品名	商品番号	商品コード
格子BR	24-5467-0	00576-000031
ご利用者 負担額 (1割)	100円	(2割) 200円 (3割) 300円
		月額レンタル料金 1,000円

床ずれ
防止用具

体位
変換器

認知症
老人徘徊
感知機器

手すり

テイコブアルミ製4点杖

幸和製作所

レ販
対象



非課税 重量
590g

アルミ製で軽量です。幅広くグリップ高さを調整可能なため、様々な身長の方に対応できます。左右両用。

商品名	商品番号	商品コード
レッドフラワー	24-5463-0	00030-000097
ご利用者 負担額 (1割)	100円	(2割) 200円 (3割) 300円
		月額レンタル料金 1,000円

四点杖 CMS-40S

松永製作所

レ販
対象



非課税 重量
980g

身長の高い方にも使いやすい長めのサイズ。左右両用。

商品名	商品番号	商品コード
CMS-40S	24-5303-0	00066-000222
ご利用者 負担額 (1割)	100円	(2割) 200円 (3割) 300円
		月額レンタル料金 1,000円

歩行
補助杖

歩行器

車椅子・
車椅子
付属品

スロープ

移動用
リフト・
つり具

松葉杖 CMS-80 (茶) 1本

松永製作所

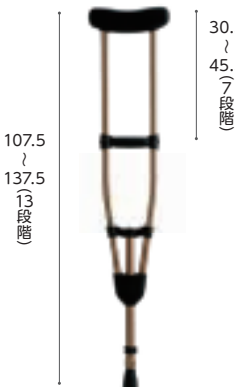

非課税 重量
480g

商品名	商品番号	商品コード
M	24-5318-0	00066-000368
ご利用者 負担額 (1割)	50円	(2割) 100円 (3割) 150円
		月額レンタル料金 500円

ロフトラントクラッチ CMS-60L

松永製作所

レ販
対象



非課税 重量
575g

左右どちらでも使用でき、高さ調節も可能です。

商品名	商品番号	商品コード
黒	24-5646-0	00066-000194
ご利用者 負担額 (1割)	100円	(2割) 200円 (3割) 300円
		月額レンタル料金 1,000円

介護保険
購入
対象品

販売品

情報



エール3

ご利用者の方々の、
しなやかで自由な毎日を応援する気持ちを込めて。
グリーンケアから「エール」をお届けします。

あんしん



エール
M

べんり



エール
S

かるやか

折りたたみ時に
背もたれも収納



アルコー10型 A/M-A/L-A B/M-B/L-B

販売対象 ※4脚全て杖先ゴムの形状のもの

非課税 折りたたみ
屋内 屋外

星光医療器製作所

スリム&軽量タイプの固定型歩行器に、使用環境や身体状況に合わせて選べる4タイプ



アルコー10型



アルコー10型M



アルコー10型L

Aセット 直進安定性が必要な方に



Bセット 小回りが必要な空間に



商品名	商品番号	商品コード
アルコー10型	23-5703-0	00125-000027
折りたたみ時:幅45.8×奥行12×高さ62.5~75cm 重さ:2.3kg		
ご利用者負担額 (1割)	200円	(2割) 400円 (3割) 600円
月額レンタル料金	2,000円	
商品名	商品番号	商品コード
アルコー10型-A	23-6791-0	00125-000077
折りたたみ時:幅50×奥行18×高さ69.2~81.7cm 重さ:2.6kg		
ご利用者負担額 (1割)	200円	(2割) 400円 (3割) 600円
月額レンタル料金	2,000円	
商品名	商品番号	商品コード
アルコー10型-B	23-6032-0	00125-000057
折りたたみ時:幅54×奥行22×高さ71~83.5cm 重さ:3.2kg		
ご利用者負担額 (1割)	200円	(2割) 400円 (3割) 600円
月額レンタル料金	2,000円	
商品名	商品番号	商品コード
アルコー10型M	23-6338-0	00125-000075
折りたたみ時:幅54×奥行12×高さ70.1~82.6cm 重さ:2.3kg		
ご利用者負担額 (1割)	200円	(2割) 400円 (3割) 600円
月額レンタル料金	2,000円	
商品名	商品番号	商品コード
アルコー10型M-A	23-6592-0	00125-000079
折りたたみ時:幅54×奥行22×高さ76.8~89.3cm 重さ:2.6kg		
ご利用者負担額 (1割)	200円	(2割) 400円 (3割) 600円
月額レンタル料金	2,000円	

商品名	商品番号	商品コード
アルコー10型M-B	23-6603-0	00125-000080
折りたたみ時:幅58×奥行26×高さ78.6~91.1cm 重さ:3.2kg		
ご利用者負担額 (1割)	200円	(2割) 400円 (3割) 600円
月額レンタル料金	2,000円	
商品名	商品番号	商品コード
アルコー10型L	23-6794-0	00125-000076
折りたたみ時:幅53×奥行12×高さ76~88.5cm 重さ:2.4kg		
ご利用者負担額 (1割)	200円	(2割) 400円 (3割) 600円
月額レンタル料金	2,000円	
商品名	商品番号	商品コード
アルコー10型L-A	23-6795-0	00125-000082
折りたたみ時:幅58×奥行22×高さ82.7~95.2cm 重さ:2.7kg		
ご利用者負担額 (1割)	200円	(2割) 400円 (3割) 600円
月額レンタル料金	2,000円	
商品名	商品番号	商品コード
アルコー10型L-B	23-6796-0	00125-000083
折りたたみ時:幅62×奥行28×高さ84.5~97cm 重さ:3.3kg		
ご利用者負担額 (1割)	200円	(2割) 400円 (3割) 600円
月額レンタル料金	2,000円	

床ずれ
防止用具

体位
変換器

認知症
老人徘徊
感知機器

手すり

歩行
補助杖

歩行器

車椅子・
車椅子
付属品

スロープ

移動用
リフト・
つり具

介護保険
購入
対象品

販売品

情報



歩行器

セーフティーアームウォーカー

単位：cm ※セーフティーアームウォーカーは、㊸：スタンダードタイプ、
㊹：ハイタイプ、㊺：ミニタイプ、㊻：SSタイプの
4サイズより選択できます。

非課税 折り
たたみ

床ずれ
防止用具

イーストアイ

固定脚タイプ

レ版
対象

㊸ 66.5~76.5
㊹ 75.5~85.5
㊺ 59~69
㊻ 59~69
(5段階)

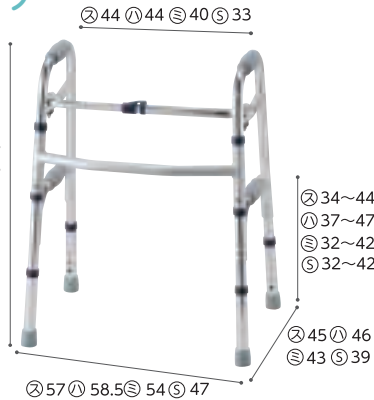

Gタイプ

㊸ 79.5~89.5
㊹ 88.5~98.5
㊺ 72~82
(5段階)

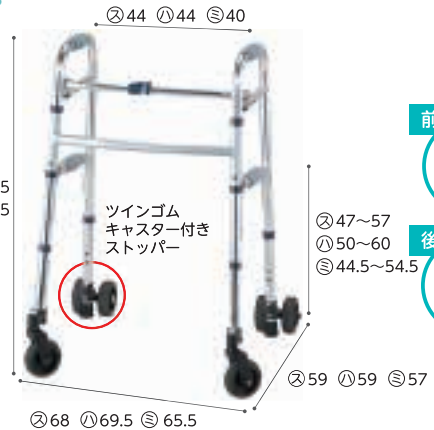

体位
変換器

認知症
老人徘徊
感知機器

手すり

Cタイプ

㊸ 71.5~81.5
㊹ 80.5~90.5
㊺ 64~74
㊻ 64~74
(5段階)

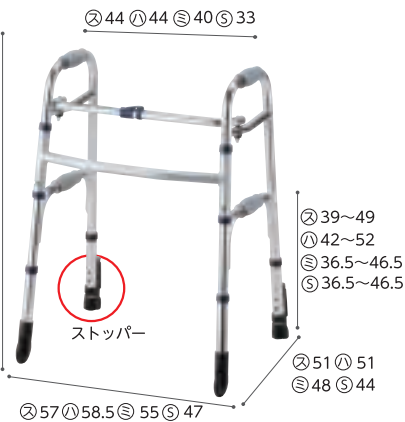

Mタイプ

㊸ 73.5~83.5
㊹ 82.5~92.5
㊺ 66~76
㊻ 66~76
(5段階)

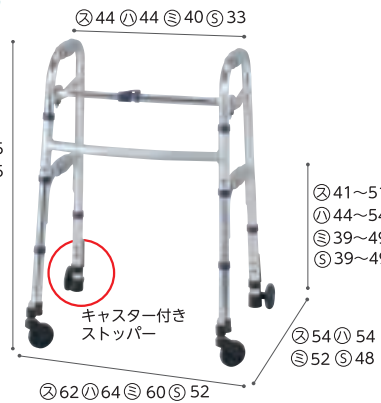

歩行
補助杖

歩行器

車椅子・
車椅子
付属品

スロープ

移動用
リフト・
つり具

介護保険
購入
対象品

販売品

情報

標準	屋内	商品名	商品名	商品名	商品名
		スタンダードタイプ	ハイタイプ	ミニタイプ	SSタイプ*
	屋外	商品番号 23-5516-0	商品番号 23-5761-0	商品番号 23-5506-0	商品番号 23-5742-0
		商品コード 00465-000036	商品コード 00465-000099	商品コード 00465-000037	商品コード 00465-000043
		ご利用者負担額(1割) 200 円	ご利用者負担額(1割) 200 円	ご利用者負担額(1割) 200 円	ご利用者負担額(1割) 200 円
		(2割) 400円 脚シカク 2,000円 (3割) 600円 料金	(2割) 400円 脚シカク 2,000円 (3割) 600円 料金	(2割) 400円 脚シカク 2,000円 (3割) 600円 料金	(2割) 400円 脚シカク 2,000円 (3割) 600円 料金
Gタイプ	屋内	商品名	商品名	商品名	商品名
		スタンダードタイプ	ハイタイプ	ミニタイプ	
	屋外	商品番号 23-5551-0	商品番号 23-5930-0	商品番号 23-5505-0	商品名 SSタイプ*
		商品コード 00465-000038	商品コード 00465-000046	商品コード 00465-000027	
		ご利用者負担額(1割) 200 円	ご利用者負担額(1割) 200 円	ご利用者負担額(1割) 200 円	
		(2割) 400円 脚シカク 2,000円 (3割) 600円 料金	(2割) 400円 脚シカク 2,000円 (3割) 600円 料金	(2割) 400円 脚シカク 2,000円 (3割) 600円 料金	
Cタイプ	屋内	商品名	商品名	商品名	商品名
		スタンダードタイプ	ハイタイプ	ミニタイプ	
	屋外	商品番号 23-5552-0	商品番号 23-5925-0	商品番号 23-5507-0	商品名 SSタイプ*
		商品コード 00465-000025	商品コード 00465-000047	商品コード 00465-000040	
		ご利用者負担額(1割) 200 円	ご利用者負担額(1割) 200 円	ご利用者負担額(1割) 200 円	
		(2割) 400円 脚シカク 2,000円 (3割) 600円 料金	(2割) 400円 脚シカク 2,000円 (3割) 600円 料金	(2割) 400円 脚シカク 2,000円 (3割) 600円 料金	
Mタイプ	屋内	商品名	商品名	商品名	商品名
		スタンダードタイプ	ハイタイプ	ミニタイプ	
	屋外	商品番号 23-5542-0	商品番号 23-5832-0	商品番号 23-5508-0	商品名 SSタイプ*
		商品コード 00465-000039	商品コード 00465-000048	商品コード 00465-000041	
		ご利用者負担額(1割) 200 円	ご利用者負担額(1割) 200 円	ご利用者負担額(1割) 200 円	
		(2割) 400円 脚シカク 2,000円 (3割) 600円 料金	(2割) 400円 脚シカク 2,000円 (3割) 600円 料金	(2割) 400円 脚シカク 2,000円 (3割) 600円 料金	

セーフティーアームVタイプウォーカースリム

イーストアイ



ハンドルブレーキ

自分のペースでブレーキ操作をしながら歩行をサポート。パーキングブレーキ付き。



非課税 折りたたみ 重さ 4.9kg
屋内 屋外



室内はもちろん、屋外での歩行もサポートする機能を備えたシンプルな歩行器です。

商品名	商品番号	商品コード
スリムタイプ	23-6889-0	00465-000112

折りたたみ時:幅59×奥行12×高さ78cm キャスター:前輪7インチ、後輪5インチ

ご利用者負担額 (1割)	250円	(2割) 500円	(3割) 750円	月額レンタル料金	2,500円
--------------	------	-----------	-----------	----------	--------

立ち上がり歩行器 C2021W

アクションジャパン

在庫限定品

販売対象



非課税 折りたたみ 重さ 2.8kg
屋内 屋外

いすやトイレでの離着席を、二段式グリップがしっかり応援します。特に荷物のかかりやすい脚連結部を二重構造にしています。

商品名	商品番号	商品コード
C2021W	23-5574-0	00428-000021

折りたたみ時:幅58×奥行12×高さ78~91cm

ご利用者負担額 (1割)	200円	(2割) 400円	(3割) 600円	月額レンタル料金	2,000円
--------------	------	-----------	-----------	----------	--------

MgウォーカーII型

田辺プレス

販売対象

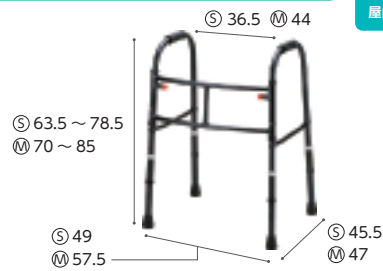

非課税 折りたたみ 重さ 1.8~1.9kg
屋内 屋外

脚部が太く、大きく、安定した構造です。1cm刻みで高さ調節ができます。

商品名	商品番号	商品コード
Sサイズ	23-5846-0	01105-000011

折りたたみ時:幅49×奥行約10×高さ63.5~78.5cm 重さ:1.8kg

ご利用者負担額 (1割)	250円	(2割) 500円	(3割) 750円	月額レンタル料金	2,500円
--------------	------	-----------	-----------	----------	--------

商品名	商品番号	商品コード
Mサイズ	23-5845-0	01105-000030

折りたたみ時:幅57.5×奥行約9×高さ70~85cm 重さ:1.9kg

ご利用者負担額 (1割)	250円	(2割) 500円	(3割) 750円	月額レンタル料金	2,500円
--------------	------	-----------	-----------	----------	--------

スライドフィット ハイタイプ

ユーバ産業

幅4段階調節式で、ご使用者の体格や、廊下・お部屋に合ったサイズに調節ができます。

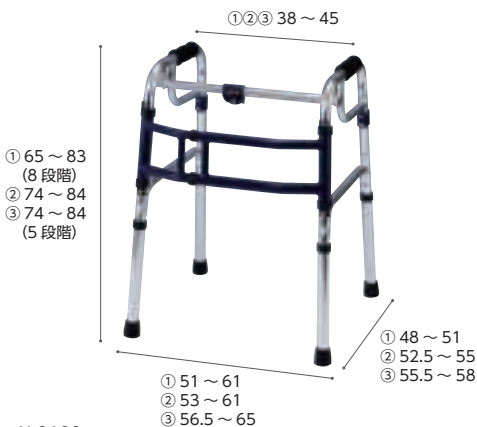

H-0188

販売対象 ①

非課税 屋内 屋外

H-0193S

H-0193C

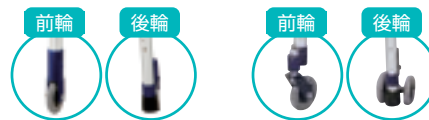

商品名	商品番号	商品コード
スタンダード H-0188	23-5768-0	01096-000005

折りたたみ時:幅52×奥行13×高さ66cm 重さ:2.4kg

ご利用者負担額 (1割)	200円	(2割) 400円	(3割) 600円	月額レンタル料金	2,000円
--------------	------	-----------	-----------	----------	--------

商品名	商品番号	商品コード
3インチスタンド H-0193S	23-5770-0	01096-000026

折りたたみ時:幅60.5×奥行11.5×高さ76cm 重さ:2.8kg

ご利用者負担額 (1割)	250円	(2割) 500円	(3割) 750円	月額レンタル料金	2,500円
--------------	------	-----------	-----------	----------	--------

商品名	商品番号	商品コード
3インチキャスター H-0193C	23-5775-0	01096-000023

折りたたみ時:幅62×奥行12×高さ76cm 重さ:3.3kg

ご利用者負担額 (1割)	250円	(2割) 500円	(3割) 750円	月額レンタル料金	2,500円
--------------	------	-----------	-----------	----------	--------

床ずれ
防止用具

体位
変換器

認知症
老人徘徊
感知機器

手すり

歩行
補助杖

歩行器

車椅子・
車椅子
付属品

スロープ

移動用
リフト・
つり具

介護保険
購入
対象品

販売品

情報

歩行器

床ずれ
防止用具

体位
変換器

認知症
老人徘徊
感知機器

手すり

歩行
補助杖

歩行器

車椅子・
車椅子
付属品

スロープ

移動用
リフト・
つり具

介護保険
購入
対象品

販売品

情報

アルコーSK型

星光医療器製作所

非課税 折りたたみ 重さ 12 kg
屋内 屋外



ワンタッチ操作で高さ調整が行えます。歩行速度の調整が行える抵抗器付です。

商品名	商品番号	商品コード
アルコーSK型	23-5806-0	00125-000040

キャスター：直径約4インチ

ご利用者負担額 (1割)	350円	(2割) 700円	月額レンタル料金	3,500円
		(3割) 1,050円		

アルコーSK型mini

星光医療器製作所

非課税 折りたたみ 重さ 11.8 kg
屋内 屋外



在宅等狭い環境でも使用しやすいサイズです。

商品名	商品番号	商品コード
アルコーSK型mini	23-6379-0	00125-000087

キャスター：約4インチ

ご利用者負担額 (1割)	350円	(2割) 700円	月額レンタル料金	3,500円
		(3割) 1,050円		

室内用歩行車 トレウォークスリム

日進医療器

高さ調整がワンタッチレバー式で手間いらず。ストッパーハンドルつきの、手軽に扱える歩行車です。



非課税 折りたたみ 重さ 12.1 kg
屋内 屋外

商品名	商品番号	商品コード
トレウォークスリム	23-5782-0	00175-000283

キャスター：前輪約6インチ、後輪約4インチ

ご利用者負担額 (1割)	350円	(2割) 700円	月額レンタル料金	3,500円
		(3割) 1,050円		

商品名	商品番号	商品コード
トレウォーク用握りハンドル	23-6239-1	00175-Z00013

幅24×奥行12×高さ24cm

ご利用者負担額 (1割)	0円	(2割) 0円	月額レンタル料金	0円
		(3割) 0円		

アルコー1G-T型

星光医療器製作所

非課税 折りたたみ 重さ 13.6 kg
屋内 屋外



狭い場所でも移動しやすいコンパクトタイプ。抵抗器付により歩行速度が調整可能です。

商品名	商品番号	商品コード
アルコー1G-T型	23-5534-0	00125-000021

折りたたみ時：幅22×奥行57×高さ87.5~107.5cm キャスター：約4インチ

ご利用者負担額 (1割)	400円	(2割) 800円	月額レンタル料金	4,000円
		(3割) 1,200円		

アルコーDX(デラックス)

星光医療器製作所

非課税 折りたたみ 重さ 11.8 kg
屋内 屋外



ベッド下部に脚部が入り、歩行器を手前に寄せて立ち座りができます。

商品名	商品番号	商品コード
アルコーDX	23-0613-0	00125-000007

折りたたみ時：幅22×奥行65×高さ86.5~122.5cm キャスター：4インチ

ご利用者負担額 (1割)	350円	(2割) 700円	月額レンタル料金	3,500円
		(3割) 1,050円		

アルコー1S型

星光医療器製作所

非課税 折りたたみ 重さ 12.4 kg
屋内 屋外



簡単に折りたためる馬蹄型コンパクト歩行車。

商品名	商品番号	商品コード
アルコー1S型	23-5527-0	00125-000011

折りたたみ時：全幅22×奥行57×全高104cm キャスター：直径11cm

ご利用者負担額 (1割)	350円	(2割) 700円	月額レンタル料金	3,500円
		(3割) 1,050円		

シトレア WAW23

幸和製作所

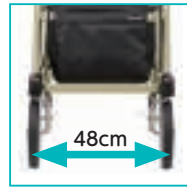

コンパクト・軽量設計
本体幅は48cmとコンパクト、重量は7.9kgと比較的軽量で、女性でも扱いやすいです。



キャスター構造
ベアリングを使用した車軸で、旋回がスムーズです。タイヤには耐摩耗性に優れたTPE素材を使用しています。



高さ調整ネジ抜け防止
高さ調整ネジが抜け落ちない使用になっているため、紛失を防止します。

折りたたみ 重さ 7.9kg

屋内 屋外

床ずれ
防止用具

体位
変換器

認知症
老人徘徊
感知機器

手すり

軽量・コンパクトな前腕支持歩行車。

商品名	商品番号	商品コード
WAW23(クリームイエロー)	23-6593-1	00030-000226

折りたたみ時:幅48×奥行40×高さ83.5cm キャスター:前輪約20cm、後輪約15cm
袋サイズ:幅27.5×奥行27×高さ18.5cm

ご利用者負担額 (1割)	350円	(2割) 700円	月額レンタル料金	3,500円
		(3割) 1,050円		

リトルターンZ

アロン化成



最小旋回径が77.4cmと小さいため、家の狭い廊下でも小回りが利きます。

商品名	商品番号	商品コード
リトルターンZ	23-6706-1	00221-000624

折りたたみ時:幅39×奥行62.5×高さ95~115cm キャスター:前輪約8インチ、後輪約6インチ
袋サイズ:幅29×奥行12×高さ19cm

ご利用者負担額 (1割)	400円	(2割) 800円	月額レンタル料金	4,000円
		(3割) 1,200円		

歩行車friend/歩行車friendII

ウェルパートナーズ

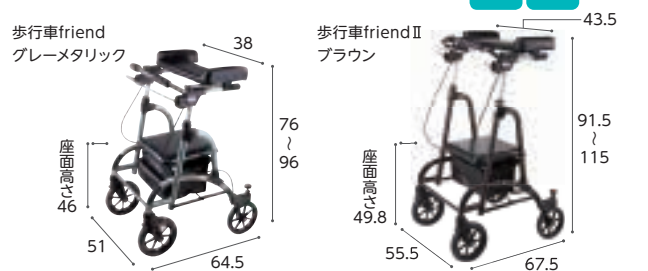

商品名	商品番号	商品コード
歩行車friend(グレーメタリック)	23-6075-0	01009-000025

ご利用者負担額 (1割)	350円	(2割) 700円	月額レンタル料金	3,500円
		(3割) 1,050円		

商品名	商品番号	商品コード
歩行車friendII(ブラウン)	23-6189-0	01009-000028

ご利用者負担額 (1割)	400円	(2割) 800円	月額レンタル料金	4,000円
		(3割) 1,200円		

テイコブリトル R(HS05R)/RF(WAW02)

幸和製作所

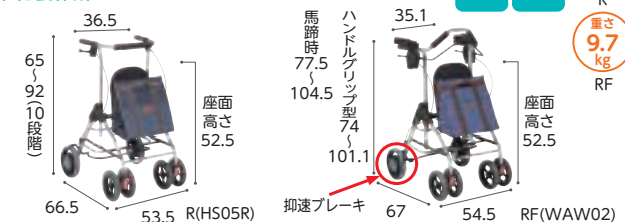

商品名	商品番号	商品コード
テイコブリトルR	23-5958-1	00030-000144

折りたたみ時:幅53.5×奥行39.5×高さ73.5cm キャスター:前輪18cm、後輪20cm
袋サイズ:幅32×奥行16×高さ34cm

ご利用者負担額 (1割)	400円	(2割) 800円	月額レンタル料金	4,000円
		(3割) 1,200円		

商品名	商品番号	商品コード
テイコブリトルRF	23-5989-1	00030-000158

折りたたみ時:幅54.5×奥行45×高さ86cm キャスター:前輪約7インチ、後輪約8インチ
袋サイズ:幅32×奥行16×高さ34cm

ご利用者負担額 (1割)	400円	(2割) 800円	月額レンタル料金	4,000円
		(3割) 1,200円		

テイコブリトルF WAW03

幸和製作所



2wayハンドル仕様で身体状況に合わせて使い分けできます。

商品名	商品番号	商品コード
テイコブリトルF	23-5988-1	00030-000159

折りたたみ時:幅54×奥行43.5×高さ86.5cm キャスター:約7インチ
袋サイズ:幅32cm×奥行16cm×高さ34cm

ご利用者負担額 (1割)	400円	(2割) 800円	月額レンタル料金	4,000円
		(3割) 1,200円		

ベッド・
ベッド
付属品

床ずれ
防止用具

体位
変換器

認知症
老人徘徊
感知機器

手すり

歩行
補助杖

歩行器

車椅子・
車椅子
付属品

スロープ

移動用
リフト・
つり具

介護保険
購入
対象品

販売品

情報



床ずれ
防止用具

体位
変換器

認知症
老人徘徊
感知機器

手すり

歩行
補助杖

歩行器

車椅子・
車椅子
付属品

スロープ

移動用
リフト・
つり具

介護保険
購入
対象品

販売品

情報

ヘルシーワンレジェール

ウイズワン



折り
たたみ
重量
3.95
kg
屋内 屋外

1輪3段階キャスター
(直進・左右計30度・左右計120度)



リハビリや旋回が不安な方にも対応。

ハンドル操作からキャスター操作になり、操作性が簡単になりました。

商品名	商品番号	商品コード
ヘルシーワンレジェール(タータンレッド)	23-6421-1	00063-000039
折りたたみ時: 幅 27.5 × 奥行 32 × 高さ 79cm キャスター: 直径 14.5cm		
袋サイズ: (前袋) 幅 28.5 × 奥行 3 × 高さ 30cm、(後袋) 幅 28.5 × 奥行 9 × 高さ 28cm		
ご利用者 負担額 (1割)	250 円	月額レンタル料金 2,500 円
(2割)	500 円	
(3割)	750 円	

ヘルシーワンライト・カラフル

ウイズワン

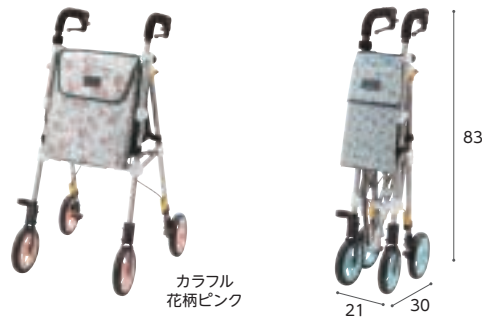

折り
たたみ
重量
3.65
kg
屋内 屋外

エレガントな花柄で、上品さあふれるシルバーカー。
スリムにたためて持ち運びも便利なので、電車やバスにも安心して乗れます。

商品名	商品番号	商品コード
ヘルシーワンライト・カラフル(花柄ブルー)	23-5975-1	00063-000032
ヘルシーワンライト・カラフル(花柄ピンク)	23-5974-1	00063-000032
折りたたみ時: 幅 21 × 奥行 30 × 高さ 83cm キャスター: 直径 14.5cm		
袋サイズ: (前袋) 幅 29 × 奥行 2 × 高さ 29cm、(後袋) 幅 28.5 × 奥行 9 × 高さ 28cm		
ご利用者 負担額 (1割)	250 円	月額レンタル料金 2,500 円
(2割)	500 円	
(3割)	750 円	

ヘルシーワンライト

ウイズワン



折り
たたみ
重量
3.55
kg
屋内 屋外

軽量でコンパクト。ハンドルの切り替えは
2段階(直進、左右30度)。歩行性に安定感
をプラスして、移動の負担を軽減します。

商品名	商品番号	商品コード
ヘルシーワンライト(ターコイズブルー)	23-5932-1	00063-000031
ヘルシーワンライト(ブラウン)	23-5933-1	00063-000031
折りたたみ時: 幅 21 × 奥行 30 × 高さ 83cm キャスター: 直径 14.5cm		
袋サイズ: (前袋) 幅 29 × 奥行 2 × 高さ 29cm、(後袋) 幅 28.5 × 奥行 9 × 高さ 28cm		
ご利用者 負担額 (1割)	250 円	月額レンタル料金 2,500 円
(2割)	500 円	
(3割)	750 円	

リトルターンII

アロン化成



折りたたみ 重量 **6.9kg**
屋内 屋外

商品名	商品番号	商品コード
リトルターンII	23-6939-1	00221-000713
折りたたみ時: 幅27×奥行65×高さ74~96.5cm キャスター: 直径20cm		
袋サイズ: 幅29×奥行16×高さ26cm		
ご利用者負担額 (1割)	300円	月額レンタル料金 3,000円
	(2割) 600円	
	(3割) 900円	

リトルターンII 抑速プラス

アロン化成



折りたたみ 重量 **8.8kg**
屋内 屋外

商品名	商品番号	商品コード
リトルターンII 抑速プラス	23-7041-1	00221-000740
折りたたみ時: 幅27×奥行65×高さ74~96.5cm キャスター: 直径20cm		
袋サイズ: 幅29×奥行16×高さ26cm		
ご利用者負担額 (1割)	400円	月額レンタル料金 4,000円
	(2割) 800円	
	(3割) 1,200円	

床ずれ
防止用具

体位
変換器

認知症
老人徘徊
感知機器

手すり

リトルターン

アロン化成



折りたたみ 重量 **6.4kg**
屋内 屋外

商品名	商品番号	商品コード
ロータイプ	23-5967-1	00221-000457
折りたたみ時: 幅26×奥行65×高さ67~74.5cm 袋サイズ: 幅29×奥行16×高さ28cm キャスター: 約7.8インチ		
ご利用者負担額 (1割)	300円	月額レンタル料金 3,000円
	(2割) 600円	
	(3割) 900円	
商品名	商品番号	商品コード
ハイタイプ	23-5966-1	00221-000456
折りたたみ時: 幅26×奥行65×高さ74~86cm 袋サイズ: 幅29×奥行16×高さ28cm キャスター: 約7.8インチ		
ご利用者負担額 (1割)	300円	月額レンタル料金 3,000円
	(2割) 600円	
	(3割) 900円	

トライリンク

アロン化成



折りたたみ 重量 **7.1kg**
屋内 屋外

商品名	商品番号	商品コード
トライリンク	23-6062-0	00221-000467
折りたたみ時: 幅22×奥行61.5×高さ76~86cm キャスター: 約8インチ		
袋サイズ(約): 幅33×奥行15×高さ25cm		
ご利用者負担額 (1割)	250円	月額レンタル料金 2,500円
	(2割) 500円	
	(3割) 750円	

歩行
補助杖

歩行器

車椅子・
車椅子
付属品

スロープ

移動用
リフト・
つり具

サンティノ WAG02

幸和製作所



折りたたみ 重量 **4.9kg**
屋内 屋外

商品名	商品番号	商品コード
サンティノ(ネイビー)	23-6375-1	00030-000189
折りたたみ時: 全幅21×奥行30×全高89.5cm キャスター: 約5.2インチ		
ご利用者負担額 (1割)	300円	月額レンタル料金 3,000円
	(2割) 600円	
	(3割) 900円	

エール

日本ケアサプライ

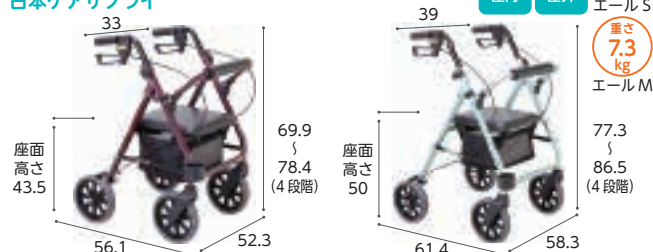

グリーンケア 折りたたみ 重量 **6.8kg**
屋内 屋外

商品名	商品番号	商品コード
エールS (ボルドー)	23-6174-1	00614-000019
折りたたみ時: 幅52.3×奥行41.2×高さ88.7 キャスター: 約8インチ		
ご利用者負担額 (1割)	200円	月額レンタル料金 2,000円
	(2割) 400円	
	(3割) 600円	
商品名	商品番号	商品コード
エールM (シャルドネ)	23-6175-1	00614-000020
折りたたみ時: 幅58.3×奥行40.6×高さ97.7 キャスター: 約8インチ		
袋サイズ: 幅30×奥行20×高さ16cm		
ご利用者負担額 (1割)	200円	月額レンタル料金 2,000円
	(2割) 400円	
	(3割) 600円	

介護保険
購入
対象品

販売品

情報



歩行器

ミシェル WAW22

幸和製作所

床ずれ
防止用具

体位
変換器

認知症
老人徘徊
感知機器

手すり

歩行
補助杖

歩行器

車椅子・
車椅子
付属品

スロープ

移動用
リフト・
つり具

介護保険
購入
対象品

販売品

情報



折り
たたみ
重さ
5.6
kg

屋内 屋外



杖のワンタッチ着脱
クリップ式なので、片手で簡単に杖を着脱することができます。対応杖外径は1.6~2.2cmです。

女性のためのローレーター型歩行車。

商品名	商品番号	商品コード
ミシェル (パープル)	23-6470-1	00030-000194
折りたたみ時: 幅 24 × 奥行 61.5 × 高さ 70cm キャスター: 前輪 8 インチ 後輪 5.2 インチ		
袋サイズ: 幅 25.5 × 奥行 10 × 高さ 18cm		
ご利用者負担額 (1割)	300 円	月額レンタル料金 3,000 円
	(2割)	600 円
	(3割)	900 円

ミケーレ WAG01

幸和製作所

歩行器

車椅子・
車椅子
付属品

スロープ

移動用
リフト・
つり具



折り
たたみ
重さ
5.9
kg

屋内 屋外

軽量コンパクト設計。座面に合皮を使用したクラシカルなデザインの歩行器です。段差越えを楽にできるティッピング機能付き。

商品名	商品番号	商品コード
ミケーレ (ネイビー)	23-6235-1	00030-000175
折りたたみ時: 幅 23.5 × 奥行 64.5 × 高さ 79cm キャスター: 前輪 約 7.8 インチ 後輪 約 5.1 インチ		
袋サイズ: 幅 33 × 奥行 14 × 高さ 22cm		
ご利用者負担額 (1割)	250 円	月額レンタル料金 2,500 円
	(2割)	500 円
	(3割)	750 円

シンフォニーSP

島製作所

歩行器

車椅子・
車椅子
付属品

スロープ

移動用
リフト・
つり具



折り
たたみ
重さ
5.9
kg

屋内 屋外

片方のブレーキで両側のブレーキを制御出来ます。

商品名	商品番号	商品コード
シンフォニーSP (CLブラウン)	52-0159-1	00576-000014
シンフォニーSP (格子紺)	52-0414-1	00576-000014
折りたたみ時: 幅 50 × 奥行 28.5 × 高さ 86.5cm 袋サイズ: 幅 30.5 × 奥行 14.5 × 高さ 26cm キャスター: 約 5.7 インチ		
ご利用者負担額 (1割)	250 円	月額レンタル料金 2,500 円
	(2割)	500 円
	(3割)	750 円

シンフォニーSPスリム

島製作所

介護保険
購入
対象品

販売品

情報



折り
たたみ
重さ
4.9
kg

屋内 屋外

横幅が小さいスリムな歩行器。狭い場所も小回りがきき、操作しやすい。

商品名	商品番号	商品コード
シンフォニーSPスリム (花柄紺)	23-6344-1	00576-000039
シンフォニーSPスリム (オレンジ/BR)	23-6345-1	00576-000039
折りたたみ時: 幅 48 × 奥行 33 × 高さ 69cm 袋サイズ: 幅 27 × 奥行 15 × 高さ 28cm (外寸) キャスター: 約 5.7 インチ		
ご利用者負担額 (1割)	300 円	月額レンタル料金 3,000 円
	(2割)	600 円
	(3割)	900 円

シンフォニースリムBOX

島製作所

介護保険
購入
対象品

販売品

情報



折り
たたみ
重さ
約6
kg

屋内 屋外

買い物カゴを載せられるスリムなBOX歩行車

商品名	商品番号	商品コード
シンフォニースリムBOX (花柄紺)	23-7063-1	00576-000058
折りたたみ時: 幅 47.5 × 奥行 40.5 × 高さ 71 cm キャスター: 約 14.5 cm		
ご利用者負担額 (1割)	250 円	月額レンタル料金 2,500 円
	(2割)	500 円
	(3割)	750 円

テイコブリトル HS05

幸和製作所



折りたたみ
重さ 5.0 kg

屋内 屋外

ハンドル高さが65cmから調整可能。身長が低い方も使いやすい歩行器です。

商品名	商品番号	商品コード
テイコブリトル(チェックブルー)	23-5738-1	00030-000099
テイコブリトル(ブラック)	23-5739-1	00030-000099

折りたたみ時:幅52×奥行40×高さ73cm キャスター:前輪約7インチ、後輪約6インチ

袋サイズ:幅32×奥行12×高さ26cm	ご利用者負担額 (1割)	(2割)	(3割)	月額レンタル料金
	250円	500円	750円	2,500円

テイコブリトルスリム WAW04

幸和製作所



折りたたみ
重さ 4.5 kg

屋内 屋外

小回りが利き、軽さが魅力のスリム設計。※歩行時は座面を上げてご使用ください。

商品名	商品番号	商品コード
テイコブリトルスリム(ブラウン)	23-6000-1	00030-000163
テイコブリトルスリム(ネイビー)	23-6001-1	00030-000163

折りたたみ時:幅47×奥行35×高さ72cm 袋サイズ:幅30×奥行12×高さ34cm キャスター:6インチ

袋サイズ:幅30×奥行12×高さ34cm	ご利用者負担額 (1割)	(2割)	(3割)	月額レンタル料金
	300円	600円	900円	3,000円

床ずれ
防止用具

体位
変換器

認知症
老人徘徊
感知機器

手すり

テイコブリトルハイ HS05H

幸和製作所



折りたたみ
重さ 5.3 kg

屋内 屋外

軽量でコンパクト。幅広い高さ調節のできる歩行器です。※歩行時は座面を上げてご使用ください。

商品名	商品番号	商品コード
テイコブリトルハイ(チェックブラウン)	23-5836-1	00030-000143

折りたたみ時:幅52×奥行37×高さ81.5cm キャスター:6インチ

袋サイズ:幅32×奥行16×高さ33cm	ご利用者負担額 (1割)	(2割)	(3割)	月額レンタル料金
	300円	600円	900円	3,000円

テイコブリトルハイII WAW15

幸和製作所



折りたたみ
重さ 5.3 kg

屋内 屋外

軽量でコンパクト。幅広い高さ調節のできる歩行車です。※歩行時は座面を上げてご使用ください。

商品名	商品番号	商品コード
テイコブリトルハイII(チェックブラック)	23-6145-1	00030-000173

折りたたみ時:幅52×奥行37×高さ81.5cm キャスター:約6インチ

袋サイズ:幅32×奥行16×高さ33cm	ご利用者負担額 (1割)	(2割)	(3割)	月額レンタル料金
	300円	600円	900円	3,000円

歩行
補助杖

歩行器

車椅子・
車椅子
付属品

スロープ

テイコブリトルボンベ WAW06

幸和製作所



折りたたみ
重さ 5.6 kg

屋内 屋外



●黒を基調としたシンプルでスマートなデザインです。また、取り外してショルダーバッグとしても使えます。

●外出先で疲れたとき、サッと座面を出して座れるので便利です。

●バッグの内側には呼吸調節器が収納できる内ポケット付きです。



酸素療法したまま外出ができる歩行車

商品名	商品番号	商品コード
WAW06	23-6028-1	00030-000165

折りたたみ時:幅52×奥行42.5×高さ81.5cm 袋サイズ:幅26×奥行14.5×高さ50cm キャスター:直径15cm

袋サイズ:幅26×奥行14.5×高さ50cm	ご利用者負担額 (1割)	(2割)	(3割)	月額レンタル料金
	450円	900円	1,350円	4,500円

介護保険
購入
対象品

販売品

情報



歩行器

床ずれ
防止用具

体位
変換器

認知症
老人徘徊
感知機器

手すり

歩行
補助杖

歩行器

車椅子・
車椅子
付属品

スロープ

移動用
リフト・
つり具

介護保険
購入
対象品

販売品

情報

くらしサポート歩行車 スムーディ室内用カジサポ

パナソニックエイジフリー

屋内 折りたたみ 重さ 5.7 kg



トレイは使い勝手のよい
“スクエア形状”

バスケットは
“仕切板つき引出し式”



ご自宅での暮らしの安心と生活範囲をひろげます

商品名	商品番号	商品コード
スムーディ室内用カジサポ	23-6888-1	00980-000441
折りたたみ時: 幅51×奥行39×高さ77~94cm キャスター: 前輪17cm 後輪17cm		
ご利用者負担額 (1割)	300円	月額レンタル料金 3,000円
(2割)	600円	
(3割)	900円	

テイコブリトルホーム WAW05

幸和製作所

折りたたみ 重さ 5.5 kg 屋内 屋外 ※トレイ除く



商品名	商品番号	商品コード
テイコブリトルホーム	23-6063-1	00030-000166
折りたたみ時: 幅47×奥行41×高さ71.5cm キャスター: 約6インチ		
カゴサイズ: 幅30×奥行20×高さ19cm		
ご利用者負担額 (1割)	300円	月額レンタル料金 3,000円
(2割)	600円	
(3割)	900円	

テイコブリトルホームF

幸和製作所

折りたたみ 重さ 7.8 kg 屋内 屋外 ※トレイ・トレイ載せフレーム除く

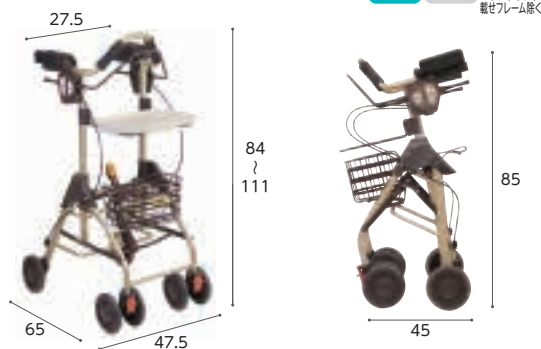

スリムなのに馬蹄型で使える屋内専用歩行車

商品名	商品番号	商品コード
テイコブリトルホームF	23-6325-1	00030-000187
折りたたみ時: 幅47.5×奥行45×高さ85cm キャスター: 約6インチ		
カゴサイズ: 幅30×奥行20×高さ15.5cm		
ご利用者負担額 (1割)	400円	月額レンタル料金 4,000円
(2割)	800円	
(3割)	1,200円	

レッツゴー ウッドパターン

竹虎

折りたたみ 重さ 7.0 kg 屋内 屋外



室内での移動に適したシンプル&スタイリッシュなデザイン

商品名	商品番号	商品コード
レッツゴー(ウッドパターン)	23-5690-1	00110-000098
折りたたみ時: 幅54×奥行22×高さ90~99cm キャスター: 約6インチ		
ご利用者負担額 (1割)	300円	月額レンタル料金 3,000円
(2割)	600円	
(3割)	900円	

レッツゴーミニ シルバー

竹虎

折りたたみ 重さ 6.2 kg 屋内 屋外



小柄な方や狭い室内でも扱いやすいコンパクトタイプ

商品名	商品番号	商品コード
レッツゴーミニ(シルバー)	23-5993-1	00110-000106
折りたたみ時: 幅50.5×奥行24×高さ81~89cm キャスター: 約6インチ		
ご利用者負担額 (1割)	300円	月額レンタル料金 3,000円
(2割)	600円	
(3割)	900円	

くらしサポート歩行車 スムーディ買物用カウサポ

パナソニックエイジフリー



折りたたみ 重さ 6.3kg
屋内 屋外

積載可能カゴ寸法:奥行33cm~45cm 幅21cm~27cm
上記寸法を下回るカゴやカゴ以外の物を載せた場合、固定機能がないカゴ載せシートが閉じてしまい、載せた荷物が落下する等の事故に繋がる可能性がありますのでご注意ください。

散歩からショッピングまで地域での暮らしをひろげます。

商品名	商品番号	商品コード
スムーディ買物用カウサポ	23-6887-1	00980-000440
折りたたみ時:幅52×奥行44.5×高さ81~98cm キャスター:前輪18cm・後輪15cm		
ご利用者負担額 (1割)	350円 (2割) 700円 (3割) 1,050円	月額レンタル料金 3,500円

くらしサポート歩行車 スムーディ買物用カウサポ スリム

パナソニックエイジフリー



商品名	商品番号	商品コード
スムーディ買物用カウサポスリム(ネイビー)	23-7144-1	00980-000502
折りたたみ時:幅48×奥行46cm キャスター:前輪18cm・後輪15cm		
ご利用者負担額 (1割)	350円 (2割) 700円 (3割) 1,050円	月額レンタル料金 3,500円

床ずれ
防止用具

体位
変換器

認知症
老人徘徊
感知機器

手すり

リトルターンII KM

アロン化成



カゴが
載せられます!

※カゴは別売り

商品名	商品番号	商品コード
リトルターンII KM	23-6940-1	00221-000714
折りたたみ時:幅27×奥行65×高さ74~96.5cm キャスター:直径20cm		
袋サイズ:幅32×奥行17×高さ24cm		
ご利用者負担額 (1割)	350円 (2割) 700円 (3割) 1,050円	月額レンタル料金 3,500円

ショッピングターン

アロン化成 ※「かご」はセットではありません。



商品名	商品番号	商品コード
ショッピングターン	23-6077-0	00221-000507
折りたたみ時:幅28×奥行73×高さ72.5cm キャスター:約8インチ		
袋サイズ:幅34×奥行18.5×高さ26cm		
ご利用者負担額 (1割)	300円 (2割) 600円 (3割) 900円	月額レンタル料金 3,000円

歩行
補助杖

歩行器

車椅子・
車椅子
付属品

スロープ

テイコプリトルワゴンミニ WAW21
テイコプリトルワゴン WAW07

幸和製作所



買い物に便利なカゴ乗せ機能付き歩行車。

商品名	商品番号	商品コード
テイコプリトルワゴンミニ(ネイビー)	23-6471-1	00030-000190
折りたたみ時:幅45×奥行41.5×高さ72cm 袋サイズ:幅26×奥行21×高さ22.5cm キャスター:5.2インチ		
ご利用者負担額 (1割)	250円 (2割) 500円 (3割) 750円	月額レンタル料金 2,500円
商品名	商品番号	商品コード
テイコプリトルワゴン(ネイビー)	23-6477-1	00030-000171
折りたたみ時:幅49.5×奥行42.5×高さ74cm 袋サイズ:幅28×奥行21×高さ26cm キャスター:6インチ		
ご利用者負担額 (1割)	250円 (2割) 500円 (3割) 750円	月額レンタル料金 2,500円

シンフォニーバスケットSP クラシックガーデンNB

島製作所



前にも後ろにも座れる快適な歩行車

商品名	商品番号	商品コード
シンフォニーバスケットSPクラシックガーデンNB	23-6837-1	00576-000052
折りたたみ時:幅51×奥行41×高さ87cm キャスター:約5.7インチ		
袋サイズ:幅29.5×奥行28.5×高さ25.5cm		
ご利用者負担額 (1割)	300円 (2割) 600円 (3割) 900円	月額レンタル料金 3,000円

介護保険
購入
対象品

販売品

情報



車椅子・車椅子付属品

床ずれ
防止用具

体位
変換器

認知症
老人徘徊
感知機器

手すり

歩行
補助杖

歩行器

車椅子・
車椅子
付属品

スロープ

移動用
リフト・
つり具

介護保険
購入
対象品

販売品

情報

BAL-R1(自走)

ミキ



ノーバンクタイヤ

操作がしやすく、
シンプルな装備を備えた軽量なアルミ車椅子

非課税

介助用 ブレーキレバー	ひじ当て ウイング	ひじ当て 高さ調節
スイング アウト	背張り 調節	グリップ 高さ調節
ノーバンク タイヤ	ショックス キャスター	クッション



ワンタッチキャスト

キャストをキャストフォークから簡単
に取り外せるため、容易に髪の毛や
ホコリの掃除ができます。



折りたたみ時

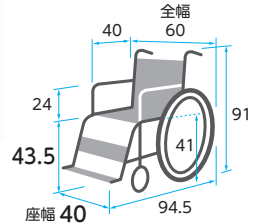

重さ
12.3
kg

商品名	商品番号	商品コード
BAL-R1	21-7726-0	00122-000678
前輪：6インチ 後輪：22インチ 折りたたみ：全幅32.5×全高69.5×全長92cm		
ご利用者 負担額 (1割)	300 円	(2割) 600 円 (3割) 900 円
月額レンタル料金	3,000 円	

カルッタ(自走) CRT-1

ミキ

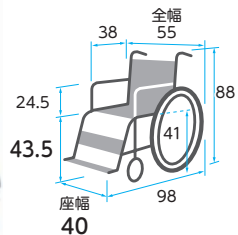

非課税

介助用 ブレーキレバー	ひじ当て ウイング	ひじ当て 高さ調節
スイング アウト	背張り 調節	グリップ 高さ調節
ノーバンク タイヤ	ショックス キャスター	クッション

重さ
9.4
kg

カルティマ(自走) CRT-5

ミキ

左右いずれか駐車ブレーキをかけると
両輪にブレーキがかかる「ワンハンドブレーキ仕様」

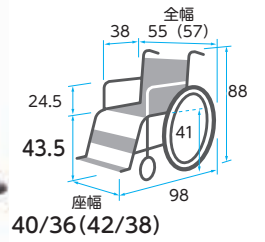

非課税

介助用 ブレーキレバー	ひじ当て ウイング	ひじ当て 高さ調節
スイング アウト	背張り 調節	グリップ 高さ調節
ノーバンク タイヤ	ショックス キャスター	クッション

重さ
9.9
kg

商品名	商品番号	商品コード
CRT-1(ネイビー)	21-6717-0	00122-000560
前輪：6インチ 後輪：22インチ 折りたたみ：全幅32×全高70.5×全長93cm		
ご利用者 負担額 (1割)	400 円	(2割) 800 円 (3割) 1,200 円
月額レンタル料金	4,000 円	

商品名	商品番号	商品コード
CRT-5(ネイビー)	21-6721-0	00122-000568
前輪：6インチ 後輪：22インチ 折りたたみ：全幅32×全高70.5×全長93cm		
ご利用者 負担額 (1割)	500 円	(2割) 1,000 円 (3割) 1,500 円
月額レンタル料金	5,000 円	

ケアフィットプラス(自走)

ミキ

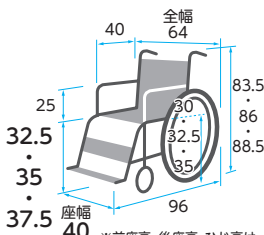

グリーン
ケア 非課税

介助用 ブレーキレバー	ひじ当て ウイング	ひじ当て 高さ調節
スイング アウト	背張り 調節	グリップ 高さ調節
ノーバンク タイヤ	ショックス キャスター	クッション

重さ
12.93
kg

※重量はクッション含まず

ふわりす(KF)シリーズ(自走) (エア軽量タイヤ仕様)

カワムラサイクル

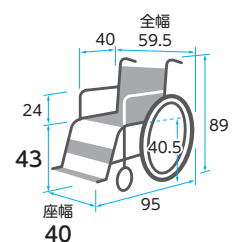

非課税

介助用 ブレーキレバー	ひじ当て ウイング	ひじ当て 高さ調節
スイング アウト	背張り 調節	グリップ 高さ調節
ノーバンク タイヤ	ショックス キャスター	クッション

重さ
9.6
kg

商品名	商品番号	商品コード
ケアフィットプラス	21-6183-0	00122-000530
前輪：6インチ 後輪：20インチ 折りたたみ：全幅31×全高60・62.5・65×全長91cm クッション厚さ：6cm		
ご利用者 負担額 (1割)	260 円	(2割) 520 円 (3割) 780 円
月額レンタル料金	2,600 円	

商品名	商品番号	商品コード
KF22-40SB(すみれパープル)	21-6217-0	00160-000241
前輪：6インチ 後輪：22インチ 折りたたみ：全幅33×全高66×全長93cm		
ご利用者 負担額 (1割)	400 円	(2割) 800 円 (3割) 1,200 円
月額レンタル料金	4,000 円	

ネクストコアプチ (自走) NEXT-10B

松永製作所

非課税

- 介助用 フレームレバー
- ひじ当て ウイング
- ひじ当て 高さ調節
- スイングアウト
- 背張り調節
- グリップ 高さ調節
- ノーパンクタイヤ
- ショックスキャスター
- クッション

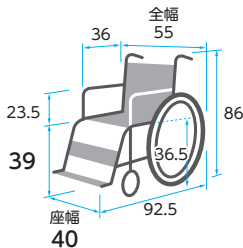

重さ 11.8 kg

商品名	商品番号	商品コード
NEXT-10B (ブルー)	21-6146-0	00066-000324

前輪:6インチ 後輪:20インチ 折りたたみ:全幅28×全高61×全長92.5cm

ご利用者負担額 (1割)	400円	(2割)	800円	月額レンタル料金	4,000円
		(3割)	1,200円		

ネクストコア (自走)

松永製作所

非課税

- 介助用 フレームレバー
- ひじ当て ウイング
- ひじ当て 高さ調節
- スイングアウト
- 背張り調節
- グリップ 高さ調節
- ノーパンクタイヤ
- ショックスキャスター
- クッション

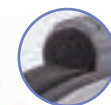

ハイブリッドタイヤ (HBのみ)

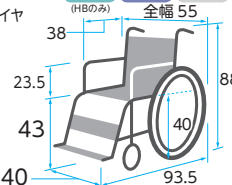

重さ 11.8 kg

重さ 12.4 kg

商品名	商品番号	商品コード
NEXT-11B (ブルー)	21-5953-0	00066-000315

前輪:6インチ 後輪:22インチ 折りたたみ:全幅29×全高65.5×全長93.5cm

ご利用者負担額 (1割)	400円	(2割)	800円	月額レンタル料金	4,000円
		(3割)	1,200円		

商品名	商品番号	商品コード
NEXT-11B HB (ブルー)	21-7013-0	00066-000358

前輪:6インチ 後輪:22インチ 折りたたみ:全幅29×全高65.5×全長93.5cm

ご利用者負担額 (1割)	400円	(2割)	800円	月額レンタル料金	4,000円
		(3割)	1,200円		

グレイスコア (自走) GRC-11B

松永製作所

非課税

- 介助用 フレームレバー
- ひじ当て ウイング
- ひじ当て 高さ調節
- スイングアウト
- 背張り調節
- グリップ 高さ調節
- ノーパンクタイヤ
- ショックスキャスター
- クッション

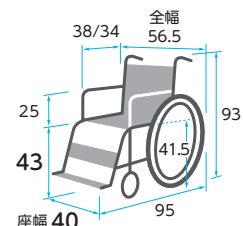

重さ 14.7 kg

商品名	商品番号	商品コード
GRC-11B (ブラック)	21-7242-0	00066-000399

前輪:5インチ 後輪:22インチ 折りたたみ:全幅32.5×全高69×全長95cm クッション厚さ:5cm

ご利用者負担額 (1割)	500円	(2割)	1,000円	月額レンタル料金	5,000円
		(3割)	1,500円		

シン・ウルトラ (自走) NA-SU1 座幅40 鉄紺 (テツコン)

日進医療器

非課税

- 介助用 フレームレバー
- ひじ当て ウイング
- ひじ当て 高さ調節
- スイングアウト
- 背張り調節
- グリップ 高さ調節
- ノーパンクタイヤ
- ショックスキャスター
- クッション



エアリー仕様 (ノーパンクタイヤ)

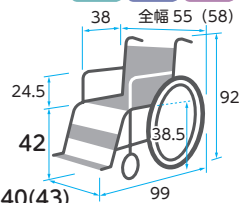

重さ 13.6 kg

商品名	商品番号	商品コード
NA-SU1 座幅40 鉄紺 (テツコン)	21-7777-0	00175-000424

前輪:6インチ 後輪:22インチ 折りたたみ:全幅30×全高65×全長98cm

ご利用者負担額 (1割)	400円	(2割)	800円	月額レンタル料金	4,000円
		(3割)	1,200円		

商品名	商品番号	商品コード
NA-SU1 座幅43 鉄紺 (テツコン)	21-7781-0	00175-000424

前輪:6インチ 後輪:22インチ 折りたたみ:全幅30×全高65×全長98cm

ご利用者負担額 (1割)	400円	(2割)	800円	月額レンタル料金	4,000円
		(3割)	1,200円		

BAL-R3 (自走)

ミキ

移乗の際にとても有効な装備を備えた車椅子です。

非課税

- 介助用 フレームレバー
- ひじ当て ウイング
- ひじ当て 高さ調節
- スイングアウト
- 背張り調節
- グリップ 高さ調節
- ノーパンクタイヤ
- ショックスキャスター
- クッション



ノーパンクタイヤ



ワンタッチキャスタ
キャスタをキャスタフックから簡単に取り外せるため、容易に髪の毛やホコリの掃除ができます。



ウイング
アームサポートを後方にはね上げることができます。ベッドなどの移乗の際にはアームサポート部分が邪魔になりません。



スイングアウト
フット・レッグサポートを畳む、または取り外すことで、移乗対象により近づくことができます。

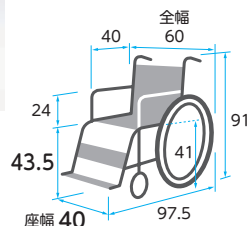

重さ 13.9 kg

商品名	商品番号	商品コード
BAL-R3	21-7728-0	00122-000680

前輪:6インチ 後輪:22インチ 折りたたみ:全幅34×全高69.5×全長72.5cm

ご利用者負担額 (1割)	400円	(2割)	800円	月額レンタル料金	4,000円
		(3割)	1,200円		

床ずれ
防止用具

体位
変換器

認知症
老人徘徊
感知機器

手すり

歩行
補助杖

歩行者

車椅子・
車椅子
付属品

スロープ

移動用
リフト・
つり具

介護保険
購入
対象品

販売品

情報



車椅子・車椅子付属品

床ずれ
防止用具

体位
変換器

認知症
老人徘徊
感知機器

手すり

歩行
補助杖

歩行器

車椅子・
車椅子
付属品

スロープ

移動用
リフト・
つり具

介護保険
購入
対象品

販売品

情報

カルティマ (自走) 多機能タイプ CRT-7

ミキ



重さ
11.2
kg

カルッタ (自走) 多機能タイプ CRT-3

ミキ



重さ
11
kg

スキット4 (自走) SKT-4/ スキット4Lo (自走) SKT-4Lo

ミキ

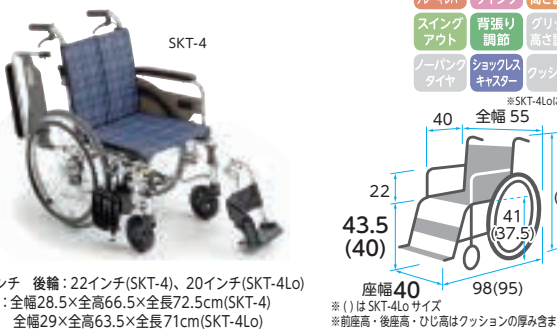

重さ
13.7
kg

商品名	商品番号	商品コード
SKT-4	21-5637-0	00122-000411
SKT-4Lo	21-5677-0	00122-000430

前輪:6インチ 後輪:22インチ(SKT-4)、20インチ(SKT-4Lo)
折りたたみ:全幅28.5×全高66.5×全長72.5cm(SKT-4)
全幅29×全高63.5×全長71cm(SKT-4Lo)

ご利用者負担額 (1割) **500**円 (2割) **1,000**円 (3割) **1,500**円 月額レンタル料金 **5,000**円

ご利用者負担額 (1割) **500**円 (2割) **1,000**円 (3割) **1,500**円 月額レンタル料金 **5,000**円

軽くて、コンパクト!持ち運びに便利な車椅子

非課税



新ハイパーXフレーム ワンハンドブレーキ(特許出願済)

車椅子の心臓部であるXフレームを見直し、軽量化と剛性を両立。更に乗心地もアップしました。

左右いずれかの一方のレバーを引くことで、両輪の駐車ブレーキをかけることができます。また、伸縮延長レバーを伸ばすと軽い力でブレーキを操作することができます。



軽量ハイポリマータイヤ(黒)
従来より軽量のメンテナンスフリーのノーパンクタイヤ。パンクや空気漏れの心配がないので、とても便利です。

- 介助用ブレーキレバー
- ひじ当て
- ひじ当て高さ調節
- スイングアウト
- 背張り調節
- グリップ
- グリップ高さ調節
- ノーパンクタイヤ
- ショックスキャスター
- クッション

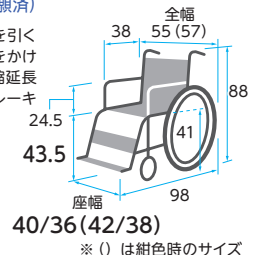

商品名	商品番号	商品コード
CRT-7(ネイビー)	21-6723-0	00122-000572

前輪:6インチ 後輪:22インチ
折りたたみ:全幅32×全高70.5×全長69(フット・レッグサポートをつけたままの場合93)cm
ご利用者負担額 (1割) **600**円 (2割) **1,200**円 (3割) **1,800**円 月額レンタル料金 **6,000**円

ケアフィットウイング (自走)

ミキ



重さ
16
kg

商品名	商品番号	商品コード
ケアフィットウイング	21-6821-0	00122-000584

前輪:6インチ 後輪:20インチ 折りたたみ:全幅29×全高62・64.5・67×全長94cm クッション厚さ:前方8cm後方6cm
ご利用者負担額 (1割) **460**円 (2割) **920**円 (3割) **1,380**円 月額レンタル料金 **4,600**円

エアフィッツ・スタンダード (自走)

ミキ



重さ
17.2
kg

商品名	商品番号	商品コード
エアフィッツ AFS-22	21-7490-0	00122-000655

前輪:6インチ 後輪:22インチ 折りたたみ:全幅32.5×全高67×全長73cm クッション厚さ:8cm
ご利用者負担額 (1割) **600**円 (2割) **1,200**円 (3割) **1,800**円 月額レンタル料金 **6,000**円

ふわりす+(KFP)シリーズ(自走) (ソフトタイヤ仕様)

カワムラサイクル

非課税

- 介助用ブレーキレバー
- ひじ当てウイング
- ひじ当て高さ調節
- スイングアウト
- 背張り調節
- グリップ高さ調節
- ノーバンクタイヤ
- ショックレスタイヤ
- クッション

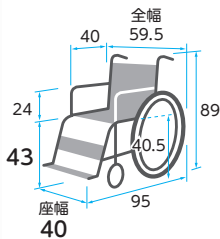

重さ 10.9 kg

商品名	商品番号	商品コード
KFP22-40SB (すみれパープル)	21-6513-0	00160-000249
前輪:6インチ 後輪:22インチ 折りたたみ:全幅33×全高66×全長71.5cm		
ご利用者負担額 (1割)	500円	(2割) 1,000円 (3割) 1,500円
月額レンタル料金	5,000円	

ネクストコア・マルチ(自走) NEXT-31B NEXT-31B HB

松永製作所

非課税

- 介助用ブレーキレバー
- ひじ当てウイング
- ひじ当て高さ調節
- スイングアウト
- 背張り調節
- グリップ高さ調節
- ノーバンクタイヤ
- ショックレスタイヤ
- クッション



ハイブリッドタイヤ (HBのみ)

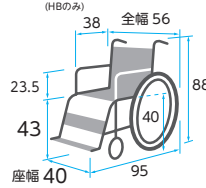

重さ 13.2 kg NEXT-31B

重さ 13.8 kg NEXT-31B HB

商品名	商品番号	商品コード
NEXT-31B(ブルー)	21-6041-0	00066-000318
前輪:6インチ 後輪:22インチ 折りたたみ:全幅28×全高65.5×全長95cm クッション厚さ:前方3cm 後方2cm		
ご利用者負担額 (1割)	500円	(2割) 1,000円 (3割) 1,500円
月額レンタル料金	5,000円	
商品名	商品番号	商品コード
NEXT-31B HB(ブルー)	21-7017-0	00066-000360
前輪:6インチ 後輪:22インチ 折りたたみ:全幅28×全高65.5×全長95cm クッション厚さ:前方3cm 後方2cm		
ご利用者負担額 (1割)	500円	(2割) 1,000円 (3割) 1,500円
月額レンタル料金	5,000円	

ネクストコア・アジャスト(自走) NEXT-51B NEXT-51B HB

松永製作所

非課税

- 介助用ブレーキレバー
- ひじ当てウイング
- ひじ当て高さ調節
- スイングアウト
- 背張り調節
- グリップ高さ調節
- ノーバンクタイヤ
- ショックレスタイヤ
- クッション



ハイブリッドタイヤ (HBのみ)

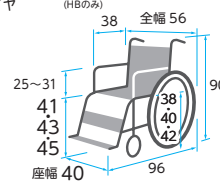

重さ 14.6 kg NEXT-51B

重さ 15.2 kg NEXT-51B HB

商品名	商品番号	商品コード
NEXT-51B(ブルー)	21-6039-0	00066-000320
前輪:6インチ 後輪:22インチ 折りたたみ:全幅28×全高67.5×全長96cm クッション厚さ:前方3cm 後方2cm		
ご利用者負担額 (1割)	500円	(2割) 1,000円 (3割) 1,500円
月額レンタル料金	5,000円	
商品名	商品番号	商品コード
NEXT-51B HB(ブルー)	21-7019-0	00066-000362
前輪:6インチ 後輪:22インチ 折りたたみ:全幅28×全高67.5×全長96cm クッション厚さ:前方3cm 後方2cm		
ご利用者負担額 (1割)	500円	(2割) 1,000円 (3割) 1,500円
月額レンタル料金	5,000円	

ネクストコア・ミニモ(自走) NEXT-50B NEXT-50B HB

松永製作所

非課税

- 介助用ブレーキレバー
- ひじ当てウイング
- ひじ当て高さ調節
- スイングアウト
- 背張り調節
- グリップ高さ調節
- ノーバンクタイヤ
- ショックレスタイヤ
- クッション



ハイブリッドタイヤ (HBのみ)

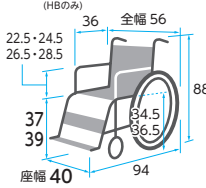

重さ 14.3 kg NEXT-50B

重さ 14.9 kg NEXT-50B HB

商品名	商品番号	商品コード
NEXT-50B(ブルー)	21-6148-0	00066-000328
前輪:6インチ 後輪:20インチ 折りたたみ:全幅28×全高63.5×全長94cm クッション厚さ:前方3cm 後方2cm		
ご利用者負担額 (1割)	500円	(2割) 1,000円 (3割) 1,500円
月額レンタル料金	5,000円	
商品名	商品番号	商品コード
NEXT-50B HB(ブルー)	21-7029-0	00066-000364
前輪:6インチ 後輪:20インチ 折りたたみ:全幅28×全高63.5×全長94cm クッション厚さ:前方3cm 後方2cm		
ご利用者負担額 (1割)	500円	(2割) 1,000円 (3割) 1,500円
月額レンタル料金	5,000円	

ネクストコアII・マルチ(自走) NEXT2-31BE

松永製作所

軽くて、室内の移動も、座り心地も快適な車椅子。

非課税

- 介助用ブレーキレバー
- ひじ当てウイング
- ひじ当て高さ調節
- スイングアウト
- 背張り調節
- グリップ高さ調節
- ノーバンクタイヤ
- ショックレスタイヤ
- クッション



伸縮式延長ブレーキレバー
ブレーキレバー伸縮可能。より軽い力で操作が可能に。

新3D立体スリングシート
全体にピッタリと沿いやすい背もたれ形状に進化。調整しやすくなった背張り調整でフィット感がアップ。

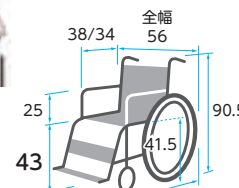

重さ 14.7 kg

商品名	商品番号	商品コード
NEXT2-31BE(ブルー)	21-7853-0	00066-000429
前輪:6インチ 後輪:22インチ 折りたたみ:全幅29×全高69.5×全長95cm クッション厚さ:5cm		
ご利用者負担額 (1割)	500円	(2割) 1,000円 (3割) 1,500円
月額レンタル料金	5,000円	

床ずれ
防止用具

体位
変換器

認知症
老人徘徊
感知機器

手すり

歩行
補助杖

歩行
器

車椅子・
車椅子
付属品

スロープ

移動用
リフト・
つり具

介護保険
購入
対象品

販売品

情報



車椅子・車椅子付属品

床ずれ
防止用具

体位
変換器

認知症
老人徘徊
感知機器

手すり

歩行
補助杖

歩行器

車椅子・
車椅子
付属品

スロープ

移動用
リフト・
つり具

介護保険
購入
対象品

販売品

情報

シン・ウルトラ(自走多機能) NA-SU2W 座幅40 鉄紺(テツコン) NA-SU2W 座幅43 鉄紺(テツコン)

日進医療器



重さ
14.6
kg

エアリー仕様
(ノーパンクタイヤ)

さらに進化した
3Dバックサポート



新型ヒップサポートの支
持で座りの安定感が大幅
アップ。

座りを安定して支える
新機構を採用



新機構フレームで、座りの安
定性とブレの軽減を大幅改善。
定こぎスペースも確保しました。

だからそのまま...!



調整しなくても快適
姿勢。その安定感は
さらに向上しました。

多機能タイプ搭載機能

- スイングイン・アウト機能
- アームサポート跳ね上げ・高さ調整
- フットサポート角度の調節が可能

簡単各部調整などの扱いやすさもとことん追求。

非課税

- 介助用
ブレーキレバー
- スイング
アウト
- ノーパンク
タイヤ
- ひじ当て
ウイング
- 背張り
調節
- ジョックス
キャスター
- ひじ当て
高さ調節
- グリップ
高さ調節
- クッション

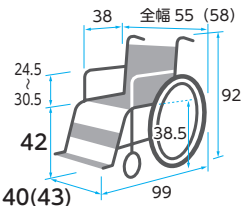

※()内の数字は座幅43
※前座高・後座高・ひじ高は
クッションの厚み含まず

商品名	商品番号	商品コード
NA-SU2W 座幅40 鉄紺(テツコン)	21-7779-0	00175-000426
NA-SU2W 座幅43 鉄紺(テツコン)	21-7783-0	00175-000426

前輪:6インチ 後輪:22インチ 折りたたみ:全幅30×全高65×全長97cm

ご利用者 負担額 (1割)	500 円	(2割)	1,000 円	月額レンタル料金	5,000 円
		(3割)	1,500 円		

グレイスコア マルチ(自走) GRC-31B

松永製作所



重さ
16.5
kg

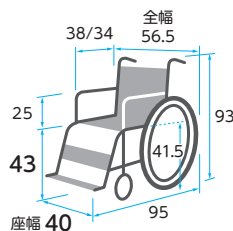

※前座高・後座高・ひじ高は
クッションの厚み含まず

商品名	商品番号	商品コード
GRC-31B(ブラック)	21-7244-0	00066-000401

前輪:5インチ 後輪:22インチ 折りたたみ:全幅32.5×全高69×全長95cm クッション厚さ:5cm

ご利用者 負担額 (1割)	550 円	(2割)	1,100 円	月額レンタル料金	5,500 円
		(3割)	1,650 円		

カルッタ(自走) CRT-3-CZ(ネイビー)

ミキ



重さ
12.9
kg

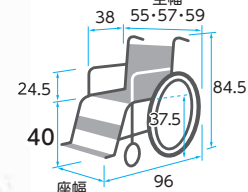

※前座高・後座高・ひじ高は
クッションの厚み含まず

商品名	商品番号	商品コード
CRT-3-CZ(ネイビー)	21-7368-0	00122-000638

前輪:6インチ 後輪:22インチ 折りたたみ:全幅32×全高67×全長92cm クッション厚さ:3cm

ご利用者 負担額 (1割)	500 円	(2割)	1,000 円	月額レンタル料金	5,000 円
		(3割)	1,500 円		

グレイスコア アジャスト(自走) GRC-51B

松永製作所



重さ
17.1
kg

更なる快適な空間実現する新バックサポートシステム
通気性抜群のオリジナルシート

非課税

- 介助用
ブレーキレバー
- スイング
アウト
- ノーパンク
タイヤ
- ひじ当て
ウイング
- 背張り
調節
- ジョックス
キャスター
- ひじ当て
高さ調節
- グリップ
高さ調節
- クッション



2way(ツウウェイ)アームサポート

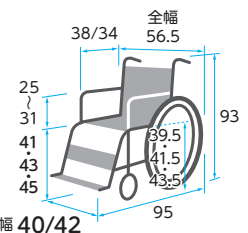

※前座高・後座高・ひじ高は
クッションの厚み含まず

商品名	商品番号	商品コード
GRC-51B	21-7434-0	00066-000409

前輪:5インチ 後輪:22インチ 折りたたみ:全幅32×全高69×全長95cm クッション厚さ:5cm

ご利用者 負担額 (1割)	600 円	(2割)	1,200 円	月額レンタル料金	6,000 円
		(3割)	1,800 円		

税込価格で表記しています。(非課税 ※非課税と表記のない商品に限る)

単位:cm

サービスコード/車椅子 介護給付:171001 予防給付:671001 /車椅子付属品 介護給付:171002 予防給付:671002

ベッド・
ベッド
付属品

スキット1000 (自走) SKT-1000

ミキ

非課税

- 介助用 フレーキバー
- ひじ当て ウィング
- ひじ当て 高さ調節
- スイングアウト
- 背張り調節
- グリップ 高さ調節
- ノーバンクタイヤ
- ショックスキャスター
- クッション

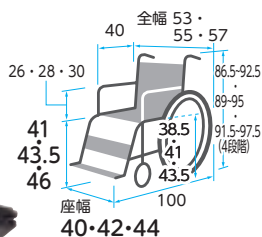

重さ 17.9 kg

※前座高・後座高・ひじ高はクッションの厚み含まず

商品名	商品番号	商品コード
SKT-1000 (ブルー)	21-6208-0	00122-000524
前輪:6インチ 後輪:22インチ 折りたたみ:全幅32×全高66.5・69・71.5×全長75cm クッション厚さ:6cm		
ご利用者負担額 (1割)	600円	(2割) 1,200円 (3割) 1,800円
月額レンタル料金	6,000円	

イージーフィット (自走) MEF-22/MEF-20

ミキ

非課税

- 介助用 フレーキバー
- ひじ当て ウィング
- ひじ当て 高さ調節
- スイングアウト
- 背張り調節
- グリップ 高さ調節
- ノーバンクタイヤ
- ショックスキャスター
- クッション

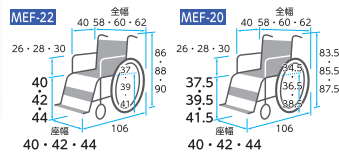

重さ 15.5 kg MEF-22
重さ 15.2 kg MEF-20

※前座高・後座高・ひじ高はクッションの厚み含まず

商品名	商品番号	商品コード
MEF-22	21-6774-0	00122-000582
前輪:6インチ 後輪:22インチ 折りたたみ:全幅34×全高64・66・68×全長77cm クッション厚さ:3cm		
ご利用者負担額 (1割)	600円	(2割) 1,200円 (3割) 1,800円
月額レンタル料金	6,000円	
商品名	商品番号	商品コード
MEF-20	21-6776-0	00122-000581
前輪:5インチ 後輪:20インチ 折りたたみ:全幅34×全高61.5・63.5・65.5×全長75cm クッション厚さ:3cm		
ご利用者負担額 (1割)	600円	(2割) 1,200円 (3割) 1,800円
月額レンタル料金	6,000円	

床ずれ
防止用具

体位
変換器

認知症
老人徘徊
感知機器

手すり

エアフィット・プレミアム (自走)

ミキ

非課税

- 介助用 フレーキバー
- ひじ当て ウィング
- ひじ当て 高さ調節
- スイングアウト
- 背張り調節
- グリップ 高さ調節
- ノーバンクタイヤ
- ショックスキャスター
- クッション

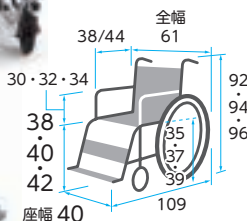

重さ 19.7 kg

キャメル (W10)

※前座高・後座高・ひじ高はクッションの厚み含まず

商品名	商品番号	商品コード
エアフィット AFP-22	21-7488-0	00122-000653
前輪:6インチ 後輪:22インチ 折りたたみ:全幅37×全高67・69・71×全長77cm クッション厚さ:8cm		
ご利用者負担額 (1割)	600円	(2割) 1,200円 (3割) 1,800円
月額レンタル料金	6,000円	

ラクーン2 (自走)

ミキ

非課税

- 介助用 フレーキバー
- ひじ当て ウィング
- ひじ当て 高さ調節
- スイングアウト
- 背張り調節
- グリップ 高さ調節
- ノーバンクタイヤ
- ショックスキャスター
- クッション

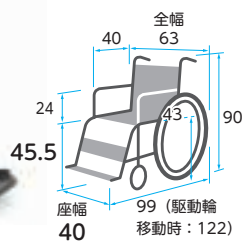

重さ 20.5 kg

商品名	商品番号	商品コード
ラクーン2	21-5940-0	00122-000477
前輪:6インチ 後輪:22インチ 折りたたみ:全幅38.5×全高78×全長75cm		
ご利用者負担額 (1割)	600円	(2割) 1,200円 (3割) 1,800円
月額レンタル料金	6,000円	

歩行
補助杖

歩行者

車椅子・
車椅子
付属品

スロープ

移動用
リフト・
つり具

モダンシリーズ (自走) KMD-B22-45-M/
KMD-B20-45-LO

カワムラサイクル

(ソフトタイヤ仕様)

非課税

- 介助用 フレーキバー
- ひじ当て ウィング
- ひじ当て 高さ調節
- スイングアウト
- 背張り調節
- グリップ 高さ調節
- ノーバンクタイヤ
- ショックスキャスター
- クッション



重さ 16.3 kg KMD-B22-45-M
重さ 16.1 kg KMD-B20-45-LO

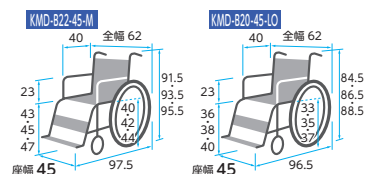

KMD-B22-45-M

※前座高・後座高・ひじ高はクッションの厚み含まず

商品名	商品番号	商品コード
KMD-B22-45-M (黒)	21-7137-0	00160-000288
前輪:6インチ 後輪:22インチ 折りたたみ:全幅30×全高66.5・68.5・70.5×全長76.5cm クッション厚さ:3cm		
商品名	商品番号	商品コード
KMD-B20-45-LO (黒)	21-7139-0	00160-000288
前輪:6インチ 後輪:20インチ 折りたたみ:全幅30×全高60・62・64×全長74cm クッション厚さ:3cm		
ご利用者負担額 (1割)	500円	(2割) 1,000円 (3割) 1,500円
月額レンタル料金	5,000円	

ビッグサイズ車いす (自走) KJP-5/KJP-4

ミキ

非課税

- 介助用 フレーキバー
- ひじ当て ウィング
- ひじ当て 高さ調節
- スイングアウト
- 背張り調節
- グリップ 高さ調節
- ノーバンクタイヤ
- ショックスキャスター
- クッション

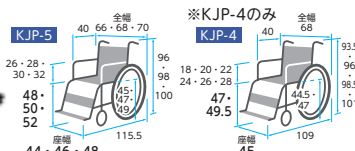

重さ 21 kg KJP-5
重さ 20.2 kg KJP-4

※前座高・後座高・ひじ高はクッションの厚み含まず

商品名	商品番号	商品コード
KJP-5	21-6984-0	00122-000617
前輪:8インチ 後輪:24インチ 折りたたみ:全幅34×全高75/77/79×全長84.5cm クッション厚さ:6cm		
ご利用者負担額 (1割)	700円	(2割) 1,400円 (3割) 2,100円
月額レンタル料金	7,000円	
商品名	商品番号	商品コード
KJP-4	21-5346-0	00122-000345
前輪:8インチ 後輪:24インチ 折りたたみ:全幅38×全高93.5/96/98.5/101×全長81cm クッション厚さ:6cm		
ご利用者負担額 (1割)	700円	(2割) 1,400円 (3割) 2,100円
月額レンタル料金	7,000円	

介護保険
購入
対象品

販売品

情報



車椅子・車椅子付属品

床ずれ
防止用具

体位
変換器

認知症
老人徘徊
感知機器

手すり

歩行
補助杖

歩行器

車椅子・
車椅子
付属品

スロープ

移動用
リフト・
つり具

介護保険
購入
対象品

販売品

情報

カルッタ (自走) CRT-3LoB ウイングスイングアウト

ミキ



軽くて、コンパクト!持ち運びに便利な車いす

非課税

- 介助用ブレーキレバー
- ひじ当て
- ひじ当て高さ調節
- ウイング
- 背張り調節
- グリップ高さ調節
- スイングアウト
- ジョックスキャスター
- ノーバンクタイヤ
- クッション

使用者が車椅子から立ち上がるとノンバックブレーキが働き、万が一駐車用ブレーキをかけ忘れて車椅子に乗り降りした際でも車椅子の後方移動を抑え、後方への転倒事故の防止や被害の軽減を行います。

- ①座るとブレーキ解除
- ②立つとブレーキ作動
- ③車椅子の後方移動を抑制・ブレーキ作動



*イメージは MBY-41B

*車椅子を乗り降りする際は必ずブレーキをかけましょう。

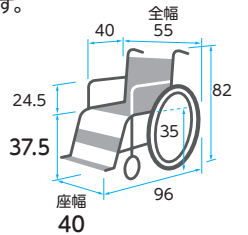

*前座高・後座高・ひじ高はクッションの厚み含まず

商品名	商品番号	商品コード
CRT-3LoB(ネイビー)	21-7040-0	00122-00612
前輪:5インチ 後輪:20インチ 折りたたみ:全幅36×全高64.5×全長67cm クッション厚さ:4cm		
ご利用者負担額 (1割)	650円	月額レンタル料金 6,500円
(2割)	1,300円	
(3割)	1,950円	

とまっティ (自走) MBY-41B

ミキ

立ち上がると車椅子後方移動を制御する装置が動く「ノンバックブレーキ付」

非課税

- 介助用ブレーキレバー
- ひじ当て
- ひじ当て高さ調節
- ウイング
- 背張り調節
- グリップ高さ調節
- スイングアウト
- ジョックスキャスター
- ノーバンクタイヤ
- クッション

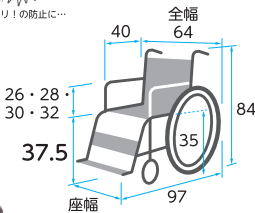

*前座高・後座高・ひじ高はクッションの厚み含まず

重さ 16.6 kg

商品名	商品番号	商品コード
MBY-41B(エメラルド)	21-6191-0	00122-000528
前輪:6インチ 後輪:22インチ 折りたたみ:全幅38×全高69×全長95cm クッション厚さ:4cm		
ご利用者負担額 (1割)	550円	月額レンタル料金 5,500円
(2割)	1,100円	
(3割)	1,650円	

とまっティ (自走) MBY-41RB

ミキ

立ち上がると車椅子後方移動を制御する装置が動く「ノンバックブレーキ付」

非課税

- 介助用ブレーキレバー
- ひじ当て
- ひじ当て高さ調節
- ウイング
- 背張り調節
- グリップ高さ調節
- スイングアウト
- ジョックスキャスター
- ノーバンクタイヤ
- クッション

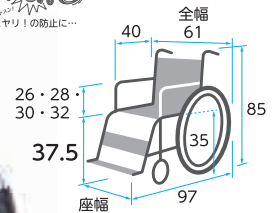

*前座高・後座高・ひじ高はクッションの厚み含まず

重さ 18.2 kg

商品名	商品番号	商品コード
MBY-41RB(エメラルド)	21-7048-0	00122-000559
前輪:6インチ 後輪:20インチ 折りたたみ:全幅35×全高63×全長74cm クッション厚さ:4cm		
ご利用者負担額 (1割)	550円	月額レンタル料金 5,500円
(2割)	1,100円	
(3割)	1,650円	

スキット5 (屋内6輪車) SKT-5

ミキ

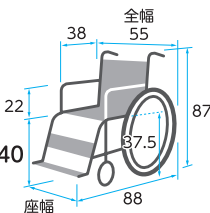

重さ 15.2 kg

商品名	商品番号	商品コード
SKT-5	21-5678-0	00122-000444
キャスター:前・後4インチ タイヤ:20インチ 折りたたみ:全幅28.5×全高64×全長73.5cm		
ご利用者負担額 (1割)	600円	月額レンタル料金 6,000円
(2割)	1,200円	
(3割)	1,800円	

ネクストコア-くるり(自走)

松永製作所



重さ 18.5 kg

自走 低床 NEXT-70B

重さ 19 kg

自走 中床 NEXT-71B

- 介助用ブレーキレバー
- ひじ当て
- ひじ当て高さ調節
- ウイング
- 背張り調節
- グリップ高さ調節
- スイングアウト
- ジョックスキャスター
- ノーバンクタイヤ
- クッション

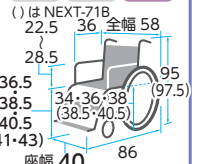

*前座高・後座高・ひじ高はクッションの厚み含まず

商品名	商品番号	商品コード
NEXT-70B 低床(ブルー)	21-6377-0	00066-000335
前輪:4インチ 後輪:(20)22インチ 後方キャスター:4インチ 折りたたみ:全幅34×全高65(67.5)×全長86cm クッション厚さ:前方3cm後方2cm		
ご利用者負担額 (1割)	700円	月額レンタル料金 7,000円
(2割)	1,400円	
(3割)	2,100円	
商品名	商品番号	商品コード
NEXT-71B 中床(ブルー)	21-6375-0	00066-000333
前輪:4インチ 後輪:(20)22インチ 後方キャスター:4インチ 折りたたみ:全幅34×全高65(67.5)×全長86cm クッション厚さ:前方3cm後方2cm		
ご利用者負担額 (1割)	700円	月額レンタル料金 7,000円
(2割)	1,400円	
(3割)	2,100円	

BAL-R2(介助)

ミキ



ノーパンクタイヤ

重さ
10.8
kg

操作がしやすく、
シンプルな装備を備えた軽量なアルミ車椅子

非課税

介助用 ブレーキレバー	ひじ当て ウイング	ひじ当て 高さ調節
スイング アウト	背張り 調節	グリップ 高さ調節
ノーパンク タイヤ	ショックレス キャスター	クッション



ワンタッチキャスト
キャストをキャストフォークから簡単
に取り外せるため、容易に髪の毛や
ホコリの掃除ができます。

折りたたみ時

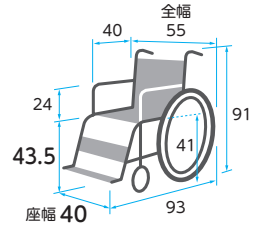

商品名	商品番号	商品コード
BAL-R2	21-7727-0	00122-000679
前輪:6インチ 後輪:16インチ 折りたたみ:全幅26.5×全高69.5×全長82.5cm		
ご利用者 負担額 (1割)	300 円	(2割) 600 円 (3割) 900 円
月額レンタル料金	3,000 円	

床ずれ
防止用具

体位
変換器

認知症
老人徘徊
感知機器

手すり

カルッタ (介助) CRT-2

ミキ

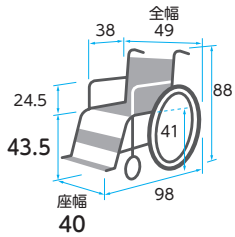

重さ
7.9
kg

非課税

介助用 ブレーキレバー	ひじ当て ウイング	ひじ当て 高さ調節
スイング アウト	背張り 調節	グリップ 高さ調節
ノーパンク タイヤ	ショックレス キャスター	クッション

カルティマ (介助) CRT-6

ミキ

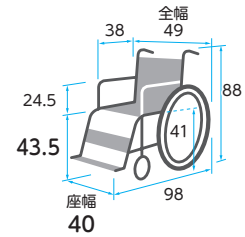

重さ
9.1
kg

非課税

介助用 ブレーキレバー	ひじ当て ウイング	ひじ当て 高さ調節
スイング アウト	背張り 調節	グリップ 高さ調節
ノーパンク タイヤ	ショックレス キャスター	クッション

左右いずれか駐車ブレーキをかけると
両輪にブレーキがかかる「ワンハンドブレーキ仕様」

商品名	商品番号	商品コード
CRT-2(ネイビー)	21-6718-0	00122-000562
前輪:6インチ 後輪:14インチ 折りたたみ:全幅25×全高70.5×全長85cm		
ご利用者 負担額 (1割)	400 円	(2割) 800 円 (3割) 1,200 円
月額レンタル料金	4,000 円	

歩行
補助杖

歩行器

車椅子・
車椅子
付属品

スロープ

ケアフィットプラス (介助)

ミキ



ケアフィットプラス
CARE FIT PLUS

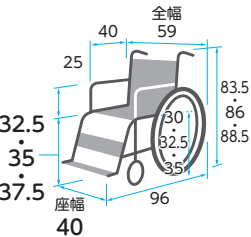

重さ
11.6
kg

※重量はクッション含まず

※前座高・後座高・ひじ高は
クッションの厚み含まず

非課税

グリーン ケア	介助用 ブレーキレバー	ひじ当て ウイング	ひじ当て 高さ調節
	スイング アウト	背張り 調節	グリップ 高さ調節
	ノーパンク タイヤ	ショックレス キャスター	クッション

ふわりす (KF) シリーズ (介助) (エア軽量タイヤ仕様)

カワムラサイクル

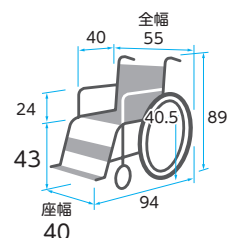

重さ
8.9
kg

非課税

介助用 ブレーキレバー	ひじ当て ウイング	ひじ当て 高さ調節
スイング アウト	背張り 調節	グリップ 高さ調節
ノーパンク タイヤ	ショックレス キャスター	クッション

商品名	商品番号	商品コード
ケアフィットプラス	21-6385-0	00122-000543
前輪:6インチ 後輪:16インチ 折りたたみ:全幅27×全高60・62.5・65×全長85cm クッション厚さ:6cm		
ご利用者 負担額 (1割)	260 円	(2割) 520 円 (3割) 780 円
月額レンタル料金	2,600 円	

介護保険
購入
対象品

販売品

情報



車椅子・車椅子付属品

床ずれ
防止用具

体位
変換器

認知症
老人徘徊
感知機器

手すり

歩行
補助杖

歩行器

車椅子・
車椅子
付属品

スロープ

移動用
リフト・
つり具

介護保険
購入
対象品

販売品

情報

ネクストコアプチ (介助) NEXT-20B

松永製作所

非課税

- 介助用 フレームレバー
- ひじ当て ウィング
- ひじ当て 高さ調節
- スイングアウト
- 背張り調節
- グリップ 高さ調節
- ノーバンクタイヤ
- ジョックスキャスター
- クッション

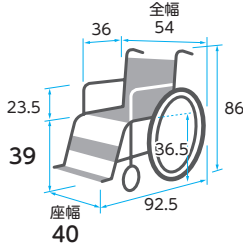

重さ 11.1 kg

商品名	商品番号	商品コード
NEXT-20B (ブルー)	21-6147-0	00066-000325

前輪:6インチ 後輪:16インチ 折りたたみ:全幅28×全高61×全長92.5cm

ご利用者負担額 (1割)	400円	(2割)	800円	月額レンタル料金	4,000円
		(3割)	1,200円		

ネクストコア (介助)

松永製作所

非課税

- 介助用 フレームレバー
- ひじ当て ウィング
- ひじ当て 高さ調節
- スイングアウト
- 背張り調節
- グリップ 高さ調節
- ノーバンクタイヤ
- ジョックスキャスター
- クッション

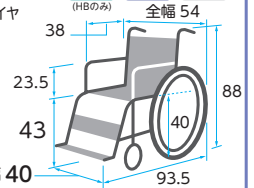

重さ 10.8 kg
重さ 11.4 kg
NEXT-21B NEXT-21B HB

商品名	商品番号	商品コード
NEXT-21B (ブルー)	21-5954-0	00066-000316

前輪:6インチ 後輪:16インチ 折りたたみ:全幅28×全高65.5×全長93.5cm

ご利用者負担額 (1割)	400円	(2割)	800円	月額レンタル料金	4,000円
		(3割)	1,200円		

商品名	商品番号	商品コード
NEXT-21B HB (ブルー)	21-7014-0	00066-000359

前輪:6インチ 後輪:16インチ 折りたたみ:全幅28×全高65.5×全長93.5cm

ご利用者負担額 (1割)	400円	(2割)	800円	月額レンタル料金	4,000円
		(3割)	1,200円		

グレイスコア (介助) GRC-21B

松永製作所

非課税

- 介助用 フレームレバー
- ひじ当て ウィング
- ひじ当て 高さ調節
- スイングアウト
- 背張り調節
- グリップ 高さ調節
- ノーバンクタイヤ
- ジョックスキャスター
- クッション

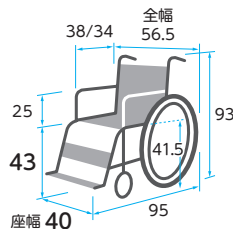

重さ 13.5 kg

商品名	商品番号	商品コード
GRC-21B (ブラック)	21-7243-0	00066-000400

前輪:5インチ 後輪:16インチ 折りたたみ:全幅32×全高69×全長95cm クッション厚さ:5cm

ご利用者負担額 (1割)	500円	(2割)	1,000円	月額レンタル料金	5,000円
		(3割)	1,500円		

※前座高・後座高・ひじ高はクッションの厚み含まず

シン・ウルトラ (介助) NAH-SU1 座幅40 鉄紺 (テツコン)

日進医療器

非課税

- 介助用 フレームレバー
- ひじ当て ウィング
- ひじ当て 高さ調節
- スイングアウト
- 背張り調節
- グリップ 高さ調節
- ノーバンクタイヤ
- ジョックスキャスター
- クッション

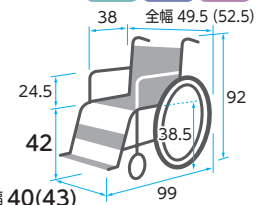

重さ 12.6 kg

商品名	商品番号	商品コード
NAH-SU1 座幅40 鉄紺(テツコン)	21-7778-0	00175-000425

商品名	商品番号	商品コード
NAH-SU1 座幅43 鉄紺(テツコン)	21-7782-0	00175-000425

前輪:6インチ 後輪:14インチ 折りたたみ:全幅26×全高65×全長89cm

ご利用者負担額 (1割)	400円	(2割)	800円	月額レンタル料金	4,000円
		(3割)	1,200円		

※()内の数字は座幅43
※前座高・後座高・ひじ高はクッションの厚み含まず

BAL-R4 (介助)

ミキ

非課税



重さ 12.3 kg

移乗の際にとても有効な装備を備えた車椅子です。



ワンタッチキャスタ
キャスタをキャスタフォークから簡単に取り外せるため、容易に髪の毛やホコリの掃除ができます。



ウィング
アームサポートを後方にはね上げることができます。ベッドなどの移乗の際にはアームサポート部分が邪魔になりません。



スイングアウト
フット・レッグサポートを畳む、または取り外すことで、移乗対象により近づくことができます。

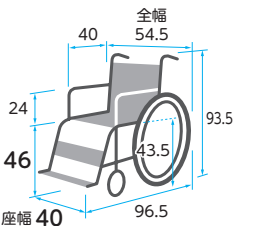

商品名	商品番号	商品コード
BAL-R4	21-7729-0	00122-000681

前輪:6インチ 後輪:16インチ 折りたたみ:全幅26.5×全高72×全長66.5cm

ご利用者負担額 (1割)	400円	(2割)	800円	月額レンタル料金	4,000円
		(3割)	1,200円		

カルティマ (介助) 多機能タイプ CRT-8

ミキ



重さ
10.5
kg

軽くて、コンパクト!持ち運びに便利な車椅子

非課税



- 介助用 フレーキレバー
- ひじ当て ウイング
- ひじ当て 高さ調節
- スイング アウト
- 背張り 調節
- グリップ 高さ調節
- ノーパンク タイヤ
- ショックレス キャスター
- クッション

新ハイパーXフレーム ワンハンドブレーキ (特許出願済)

車椅子の心臓部である Xフレームを見直し、軽量化と剛性を両立。更により心地もアップしました。

左右いずれかの一方のレバーを引くことで、両輪の駐車ブレーキをかけることができます。また、伸縮延長レバーを伸ばすと軽い力でブレーキを操作することができます。



軽量ハイポリマータイヤ (黒)

従来より軽量なメンテナンスフリーのノーパンクタイヤ。パンクや空気漏れの心配がないので、とても便利です。

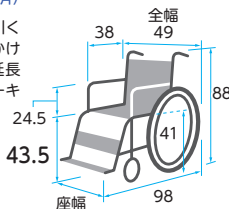

商品名	商品番号	商品コード
CRT-8(ネイビー)	21-6724-0	00122-000574

前輪:6インチ 後輪:14インチ

折りたたみ:全幅25×全高70.5×全長64 (フット・レッグサポートをつけたままの場合88) cm

ご利用者負担額 (1割)	(2割)	(3割)	月額レンタル料金
600円	1,200円	1,800円	6,000円

カルッタ (介助) 多機能タイプ CRT-4

ミキ

非課税



重さ
10.5
kg

- 介助用 フレーキレバー
- ひじ当て ウイング
- ひじ当て 高さ調節
- スイング アウト
- 背張り 調節
- グリップ 高さ調節
- ノーパンク タイヤ
- ショックレス キャスター
- クッション

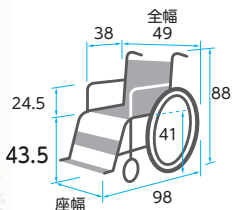

商品名	商品番号	商品コード
CRT-4(ネイビー)	21-6720-0	00122-000566

前輪:6インチ 後輪:14インチ

折りたたみ:全幅25×全高70.5×全長64 (フット・レッグサポートをつけたままの場合88) cm

ご利用者負担額 (1割)	(2割)	(3割)	月額レンタル料金
500円	1,000円	1,500円	5,000円

ケアフィットウイング (介助)

ミキ

グリーンケア 非課税



重さ
14.8
kg

- 介助用 フレーキレバー
- ひじ当て ウイング
- ひじ当て 高さ調節
- スイング アウト
- 背張り 調節
- グリップ 高さ調節
- ノーパンク タイヤ
- ショックレス キャスター
- クッション

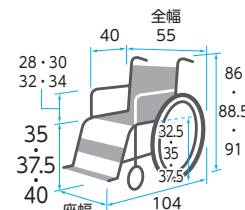

※前座高・後座高・ひじ高はクッションの厚み含まず

商品名	商品番号	商品コード
ケアフィットウイング	21-6822-0	00122-000585

前輪:6インチ 後輪:14インチ 折りたたみ:全幅26×全高62・64.5・67×全長91.5cm クッション厚さ:前方8cm後方6cm

ご利用者負担額 (1割)	(2割)	(3割)	月額レンタル料金
460円	920円	1,380円	4,600円

スキット2 (介助) SKT-2

ミキ

非課税



重さ
12.7
kg

- 介助用 フレーキレバー
- ひじ当て ウイング
- ひじ当て 高さ調節
- スイング アウト
- 背張り 調節
- グリップ 高さ調節
- ノーパンク タイヤ
- ショックレス キャスター
- クッション



コンパクトに収納できます。

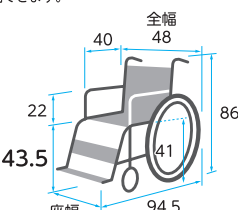

商品名	商品番号	商品コード
SKT-2	21-5279-0	00122-000320

前輪:6インチ 後輪:14インチ 折りたたみ:全幅21×全高69.5×全長65cm

ご利用者負担額 (1割)	(2割)	(3割)	月額レンタル料金
500円	1,000円	1,500円	5,000円

エアフィッツ・スタンダード (介助)

ミキ

非課税



重さ
15.7
kg

- 介助用 フレーキレバー
- ひじ当て ウイング
- ひじ当て 高さ調節
- スイング アウト
- 背張り 調節
- グリップ 高さ調節
- ノーパンク タイヤ
- ショックレス キャスター
- クッション

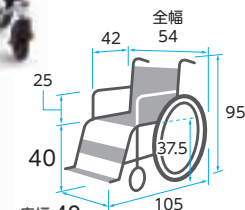

※前座高・後座高・ひじ高はクッションの厚み含まず

商品名	商品番号	商品コード
エアフィッツ AFS-16	21-7491-0	00122-000656

前輪:6インチ 後輪:16インチ 折りたたみ:全幅28.5×全高67×全長68cm クッション厚さ:8cm

ご利用者負担額 (1割)	(2割)	(3割)	月額レンタル料金
600円	1,200円	1,800円	6,000円

床ずれ
防止用具

体位
変換器

認知症
老人徘徊
感知機器

手すり

歩行
補助杖

歩行器

車椅子・
車椅子
付属品

スロープ

移動用
リフト・
つり具

介護保険
購入
対象品

販売品

情報



車椅子・車椅子付属品

床ずれ
防止用具

体位
変換器

認知症
老人徘徊
感知機器

手すり

歩行
補助杖

歩行器

車椅子・
車椅子
付属品

スロープ

移動用
リフト・
つり具

介護保険
購入
対象品

販売品

情報

ふわりす+ (KFP) シリーズ (介助) (ソフトタイヤ仕様)

カワムラサイクル

- 非課税
- 介助用
ブレーキレバー
 - ひじ当て
ウイング
 - ひじ当て
高さ調節
 - スイング
アウト
 - 背張り
調節
 - グリップ
高さ調節
 - ノーバンク
タイヤ
 - ジョックス
キャスター
 - クッション

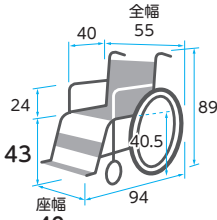

重さ
10.6
kg

商品名	商品番号	商品コード
KFP16-40SB (すみれパープル)	21-6515-0	00160-000248
前輪:6インチ 後輪:16インチ 折りたたみ:全幅28×全高66×全長62.5cm		
ご利用者 負担額 (1割)	500 円	(2割) 1,000 円 (3割) 1,500 円
月額レンタル料金	5,000 円	

ネクストコア・マルチ (介助) NEXT-41B NEXT-41B HB

松永製作所

- 非課税
- 介助用
ブレーキレバー
 - ひじ当て
ウイング
 - ひじ当て
高さ調節
 - スイング
アウト
 - 背張り
調節
 - グリップ
高さ調節
 - ノーバンク
タイヤ
 - ジョックス
キャスター
 - クッション

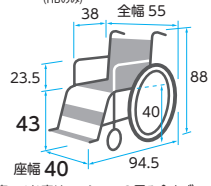

重さ
12.2
kg
NEXT-41B

重さ
12.8
kg
NEXT-41B HB

商品名	商品番号	商品コード
NEXT-41B (ブルー)	21-6042-0	00066-000319
前輪:6インチ 後輪:16インチ 折りたたみ:全幅27×全高65.5×全長94.5cm		
ご利用者 負担額 (1割)	500 円	(2割) 1,000 円 (3割) 1,500 円
月額レンタル料金	5,000 円	
商品名	商品番号	商品コード
NEXT-41B HB (ブルー)	21-7018-0	00066-000361
前輪:6インチ 後輪:16インチ 折りたたみ:全幅28×全高66×全長94.5cm クッション厚さ:前方3cm後方2cm		
ご利用者 負担額 (1割)	500 円	(2割) 1,000 円 (3割) 1,500 円
月額レンタル料金	5,000 円	

ネクストコア・アジャスト (介助) NEXT-61B NEXT-61B HB

松永製作所

- 非課税
- 介助用
ブレーキレバー
 - ひじ当て
ウイング
 - ひじ当て
高さ調節
 - スイング
アウト
 - 背張り
調節
 - グリップ
高さ調節
 - ノーバンク
タイヤ
 - ジョックス
キャスター
 - クッション

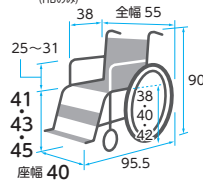

重さ
13.6
kg
NEXT-61B

重さ
14.2
kg
NEXT-61B HB

商品名	商品番号	商品コード
NEXT-61B (ブルー)	21-6040-0	00066-000321
前輪:6インチ 後輪:16インチ 折りたたみ:全幅28×全高67.5×全長95.5cm		
ご利用者 負担額 (1割)	500 円	(2割) 1,000 円 (3割) 1,500 円
月額レンタル料金	5,000 円	
商品名	商品番号	商品コード
NEXT-61B HB (ブルー)	21-7020-0	00066-000363
前輪:6インチ 後輪:16インチ 折りたたみ:全幅28×全高67.5×全長95.5cm クッション厚さ:前方3cm後方2cm		
ご利用者 負担額 (1割)	500 円	(2割) 1,000 円 (3割) 1,500 円
月額レンタル料金	5,000 円	

ネクストコア・ミニモ (介助) NEXT-60B NEXT-60B HB

松永製作所

- 非課税
- 介助用
ブレーキレバー
 - ひじ当て
ウイング
 - ひじ当て
高さ調節
 - スイング
アウト
 - 背張り
調節
 - グリップ
高さ調節
 - ノーバンク
タイヤ
 - ジョックス
キャスター
 - クッション

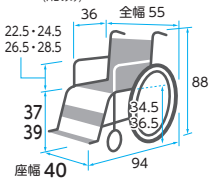

重さ
13.6
kg
NEXT-60B

重さ
14.2
kg
NEXT-60B HB

商品名	商品番号	商品コード
NEXT-60B (ブルー)	21-6149-0	00066-000329
前輪:6インチ 後輪:16インチ 折りたたみ:全幅27×全高63.5×全長94cm		
ご利用者 負担額 (1割)	500 円	(2割) 1,000 円 (3割) 1,500 円
月額レンタル料金	5,000 円	
商品名	商品番号	商品コード
NEXT-60B HB (ブルー)	21-7030-0	00066-000365
前輪:6インチ 後輪:16インチ 折りたたみ:全幅27×全高63.5×全長94cm クッション厚さ:前方3cm後方2cm		
ご利用者 負担額 (1割)	500 円	(2割) 1,000 円 (3割) 1,500 円
月額レンタル料金	5,000 円	

ネクストコアII・マルチ (介助) NEXT2-41BE

松永製作所



重さ
13.7
kg

軽くて、室内の移動も、座り心地も快適な車椅子。

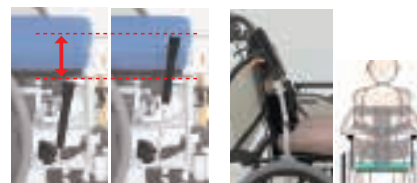

**伸縮式延長ブレーキ
ブレーキレバー**伸縮可
能。より軽い力で操作が
可能に。

**新3D立体
スリングシート**
全体にピッタリと沿いやす
い背もたれ形状に進化。
調整しやすくなった背張
り調整でフィット感が
アップ。

- 非課税
- 介助用
ブレーキレバー
 - ひじ当て
ウイング
 - ひじ当て
高さ調節
 - スイング
アウト
 - 背張り
調節
 - グリップ
高さ調節
 - ノーバンク
タイヤ
 - ジョックス
キャスター
 - クッション

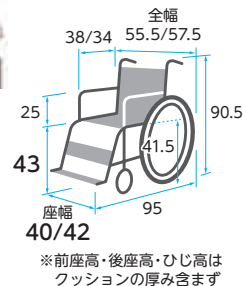

商品名	商品番号	商品コード
NEXT2-41BE(ブルー)	21-7854-0	00066-000430
前輪:6インチ 後輪:16インチ 折りたたみ:全幅29×全高69.5×全長95cm クッション厚さ:5cm		
ご利用者 負担額 (1割)	500 円	(2割) 1,000 円 (3割) 1,500 円
月額レンタル料金	5,000 円	

税込価格で表記しています。(非課税 ※非課税と表記のない商品に限る)

単位:cm

サービスコード/車椅子 介護給付:171001 予防給付:671001 /車椅子付属品 介護給付:171002 予防給付:671002

ベッド・
ベッド
付属品

シン・ウルトラ(介助多機能) NAH-SU2W 座幅40 鉄紺(テツコン)
NAH-SU2W 座幅43 鉄紺(テツコン)

日進医療器



重さ
13.4
kg

エアリー仕様
(ノーパンクタイヤ)

さらに進化した
3Dバックサポート



新型ヒップサポートの支
持で座りの安定感が大幅
アップ。

座りを安定して支える
新機構を採用



新機構フレームで、座りの安
定性とプレの軽減を大幅改善。
足こぎスペースも確保しました。

だからそのまま...



調整しなくても快適
姿勢。その安定感は
さらに向上しました。

- 非課税
- 介助用 フレーネリバー
- ひじ当て ウイング
- グリーン スイングアウト
- ノーパンクタイヤ
- ひじ当て ウイング
- 背張り調節
- ショックスキャスター
- グリップ 高さ調節
- クッション

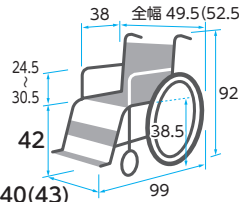

※()内の数字は座幅43
※前座高・後座高・ひじ高は
クッションの厚み含まず

多機能タイプ搭載機能

- スイングイン・アウト機能
- アームサポート跳ね上げ・高さ調整
- フットサポート角度の調節が可能

商品名	商品番号	商品コード
NAH-SU2W 座幅40 鉄紺(テツコン)	21-7780-0	00175-000427
NAH-SU2W 座幅43 鉄紺(テツコン)	21-7784-0	00175-000427

前輪:6インチ 後輪:14インチ 折りたたみ:全幅26×全高65×全長88cm

ご利用者負担額 (1割) **500**円 (2割) **1,000**円 (3割) **1,500**円 月額レンタル料金 **5,000**円

床ずれ
防止用具

体位
変換器

認知症
老人徘徊
感知機器

手すり

グレイスコア マルチ(介助) GRC-41B

松永製作所



重さ
15.1
kg

- 非課税
- 介助用 フレーネリバー
- スイングアウト
- ノーパンクタイヤ
- ひじ当て ウイング
- 背張り調節
- ショックスキャスター
- グリップ 高さ調節
- クッション

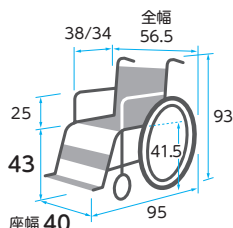

※前座高・後座高・ひじ高は
クッションの厚み含まず

商品名	商品番号	商品コード
GRC-41B(ブラック)	21-7245-0	00066-000402

前輪:5インチ 後輪:16インチ 折りたたみ:全幅32×全高69×全長95cm クッション厚さ:5cm

ご利用者負担額 (1割) **550**円 (2割) **1,100**円 (3割) **1,650**円 月額レンタル料金 **5,500**円

カルッタ(介助) CRT-4-CZ(ネイビー)

ミキ



重さ
11.2
kg

- 非課税
- 介助用 フレーネリバー
- スイングアウト
- ノーパンクタイヤ
- ひじ当て ウイング
- 背張り調節
- ショックスキャスター
- グリップ 高さ調節
- クッション

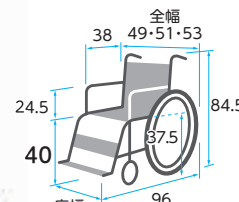

※前座高・後座高・ひじ高は
クッションの厚み含まず

商品名	商品番号	商品コード
CRT-4-CZ(ネイビー)	21-7369-0	00122-000639

前輪:6インチ 後輪:14インチ 折りたたみ:全幅25×全高67×全長82cm クッション厚さ:3cm

ご利用者負担額 (1割) **500**円 (2割) **1,000**円 (3割) **1,500**円 月額レンタル料金 **5,000**円

歩行
補助杖

歩行器

車椅子・
車椅子
付属品

スロープ

移動用
リフト・
つり具

グレイスコア アジャスト(介助) GRC-61B

松永製作所



重さ
15.8
kg

更なる快適な空間実現する新バックサポートシステム
通気性抜群のオリジナルシート

【前座高】
41cm/43cm/45cm

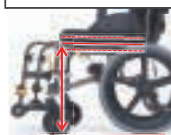

座面の高さ調整



肘掛け高さ調整



2way(ツーウェイ)アームサポート

- 非課税
- 介助用 フレーネリバー
- スイングアウト
- ノーパンクタイヤ
- ひじ当て ウイング
- 背張り調節
- ショックスキャスター
- グリップ 高さ調節
- クッション

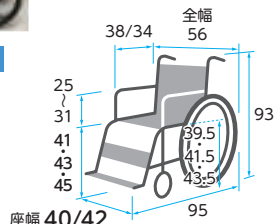

※前座高・後座高・ひじ高は
クッションの厚み含まず

商品名	商品番号	商品コード
GRC-61B	21-7435-0	00066-000408

前輪:5インチ 後輪:16インチ 折りたたみ:全幅31×全高69×全長95cm クッション厚さ:5cm

ご利用者負担額 (1割) **600**円 (2割) **1,200**円 (3割) **1,800**円 月額レンタル料金 **6,000**円

介護保険
購入
対象品

販売品

情報



車椅子・車椅子付属品

床ずれ
防止用具

体位
変換器

認知症
老人徘徊
感知機器

手すり

歩行
補助杖

歩行器

車椅子・
車椅子
付属品

スロープ

移動用
リフト・
つり具

介護保険
購入
対象品

販売品

情報

スキット2000 (介助) SKT-2000

ミキ

非課税

- 介助用
ブレーキレバー
- ひじ当て
ウイング
- ひじ当て
高さ調節
- スイング
アウト
- 背張り
調節
- グリップ
高さ調節
- ノーバンク
タイヤ
- ショックス
キャスター
- クッション



重さ
16.3
kg

商品名	商品番号	商品コード
SKT-2000 (ブルー)	21-6210-0	00122-000525
前輪:6インチ 後輪:14インチ 折りたたみ:全幅27×全高66.5・69・71.5×全長66cm クッション厚さ:16cm		
ご利用者 負担額 (1割)	600円	(2割) 1,200円 (3割) 1,800円
月額レンタル料金	6,000円	

イージーフィット (介助) MEF-16/MEF-14

ミキ

非課税

- 介助用
ブレーキレバー
- ひじ当て
ウイング
- ひじ当て
高さ調節
- スイング
アウト
- 背張り
調節
- グリップ
高さ調節
- ノーバンク
タイヤ
- ショックス
キャスター
- クッション

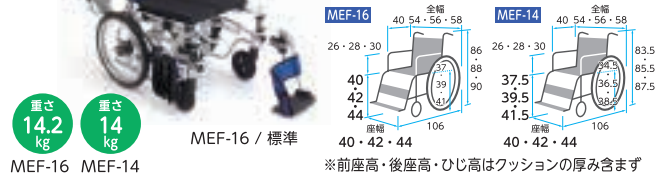

商品名	商品番号	商品コード
MEF-16	21-6775-0	00122-000580
前輪:6インチ 後輪:16インチ 折りたたみ:全幅29×全高65・67・69×全長72.5cm クッション厚さ:3cm		
ご利用者 負担額 (1割)	600円	(2割) 1,200円 (3割) 1,800円
月額レンタル料金	6,000円	
商品名	商品番号	商品コード
MEF-14	21-6777-0	00122-000579
前輪:5インチ 後輪:14インチ 折りたたみ:全幅29×全高62.5・64.5・66.5×全長72.5cm クッション厚さ:3cm		
ご利用者 負担額 (1割)	600円	(2割) 1,200円 (3割) 1,800円
月額レンタル料金	6,000円	

エアフィット・プレミアム (介助)

ミキ

非課税

- 介助用
ブレーキレバー
- ひじ当て
ウイング
- ひじ当て
高さ調節
- スイング
アウト
- 背張り
調節
- グリップ
高さ調節
- ノーバンク
タイヤ
- ショックス
キャスター
- クッション



重さ
18.4
kg

商品名	商品番号	商品コード
エアフィット AFP-16	21-7489-0	00122-000654
前輪:6インチ 後輪:16インチ 折りたたみ:全幅31×全高67・69・71×全長77cm クッション厚さ:8cm		
ご利用者 負担額 (1割)	600円	(2割) 1,200円 (3割) 1,800円
月額レンタル料金	6,000円	

モダンシリーズ (介助) KMD-B16-40-M/ KMD-B16-45-M

カワムラサイクル

非課税

- 介助用
ブレーキレバー
- ひじ当て
ウイング
- ひじ当て
高さ調節
- スイング
アウト
- 背張り
調節
- グリップ
高さ調節
- ノーバンク
タイヤ
- ショックス
キャスター
- クッション



重さ
15
kg

商品名	商品番号	商品コード
KMD-B16-40-M (チャコールグレー)	21-7140-0	00160-000290
前輪:6インチ 後輪:16インチ 折りたたみ:全幅27×全高66.5・68.5・70.5×全長67.5cm クッション厚さ:3cm		
商品名	商品番号	商品コード
KMD-B16-45-M (黒)	21-7141-0	00160-000290
前輪:6インチ 後輪:16インチ 折りたたみ:全幅27×全高66.5・68.5・70.5×全長67.5cm クッション厚さ:3cm		
ご利用者 負担額 (1割)	500円	(2割) 1,000円 (3割) 1,500円
月額レンタル料金	5,000円	

ネクストコア-くるり (介助)

松永製作所

非課税

- 介助用
ブレーキレバー
- ひじ当て
ウイング
- ひじ当て
高さ調節
- スイング
アウト
- 背張り
調節
- グリップ
高さ調節
- ノーバンク
タイヤ
- ショックス
キャスター
- クッション



重さ
17.2
kg

重さ
18
kg

商品名	商品番号	商品コード
NEXT-80B 低床 (ブルー)	21-6378-0	00066-000336
前輪:4インチ 後輪:12インチ 後方キャスター:4インチ 折りたたみ:全幅34×全高64.5×全長86cm クッション厚さ:前方3cm後方2cm		
ご利用者 負担額 (1割)	700円	(2割) 1,400円 (3割) 2,100円
月額レンタル料金	7,000円	
商品名	商品番号	商品コード
NEXT-81B 中床 (ブルー)	21-6376-0	00066-000334
前輪:4インチ 後輪:16インチ 後方キャスター:4インチ 折りたたみ:全幅34×全高67.5×全長86cm クッション厚さ:前方3cm後方2cm		
ご利用者 負担額 (1割)	700円	(2割) 1,400円 (3割) 2,100円
月額レンタル料金	7,000円	

スキット6 (介助) SKT-6

ミキ

非課税

- 介助用
ブレーキレバー
- ひじ当て
ウイング
- ひじ当て
高さ調節
- スイング
アウト
- 背張り
調節
- グリップ
高さ調節
- ノーバンク
タイヤ
- ショックス
キャスター
- クッション



商品名	商品番号	商品コード
SKT-6	21-5679-0	00122-000375
前輪:4インチ 後輪:14インチ 折りたたみ:全幅23×全高62×全長69cm		
ご利用者 負担額 (1割)	600円	(2割) 1,200円 (3割) 1,800円
月額レンタル料金	6,000円	

ラク-ネ3 (介助)

ミキ

非課税

- 介助用 フレ-キブル
- ひじ当て ウィング
- ひじ当て 高さ調節
- スイング アウト
- 背張り 調節
- グリップ 高さ調節
- ノーバンク タイヤ
- ショックス キャスター
- クッション

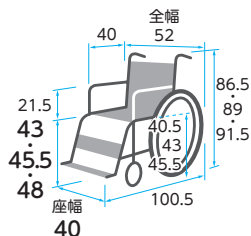

重さ 15 kg

商品名	商品番号	商品コード
ラク-ネ3	21-5941-0	00122-000486
前輪:6インチ 後輪:14インチ		
折りたたみ:全幅25×全高67・69.5・72×全長65.2cm		
ご利用者負担額 (1割)	600円 (2割) 1,200円 (3割) 1,800円	月額レンタル料金 6,000円

スキット7 (介助) SKT-7

ミキ

非課税

- 介助用 フレ-キブル
- ひじ当て ウィング
- ひじ当て 高さ調節
- スイング アウト
- 背張り 調節
- グリップ 高さ調節
- ノーバンク タイヤ
- ショックス キャスター
- クッション
- テイルト

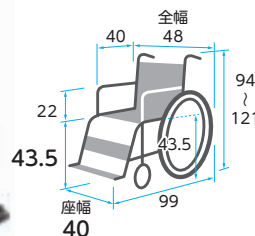

重さ 19 kg

商品名	商品番号	商品コード
SKT-7	21-5722-0	00122-000433
前輪:6インチ 後輪:14インチ テイルト角度:0°~約30°		
折りたたみ:全幅32×全高70×全長72cm 耐荷重:100kg		
ご利用者負担額 (1割)	650円 (2割) 1,300円 (3割) 1,950円	月額レンタル料金 6,500円

床ずれ
防止用具

体位
変換器

認知症
老人徘徊
感知機器

手すり

スキット8 (介助) /マルチエルゴエレベ-ティング

ミキ

コンパクトで多機能なテイルト & リクライニング車椅子。テイルト機能だけでは姿勢保持が困難な場合に“背角度調整機能”が有効です。



重さ 22.6 kg

商品名	商品番号	商品コード
SKT-8	21-6422-0	00122-000485
前輪:6インチ 後輪:14インチ 折りたたみ:全幅32×全高71×全長72cm		
テイルト角度:0~20° リクライニング角度:90~110°		
ご利用者負担額 (1割)	900円 (2割) 1,800円 (3割) 2,700円	月額レンタル料金 9,000円



重さ 4.12 kg ※1台分

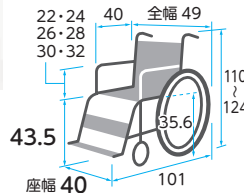

ご利用者の体型や、脚部の状態に合わせて、左右独立して自在にフットサポートの位置を変えられます。フットサポートとレッグサポートの細かい調整が可能です。

商品名	商品番号	商品コード
マルチエルゴエレベ-ティング	29-6338-1	00122-000436
左右別々に脚部の角度を無段階(12~71度)調節、ステップ(足台)角度調整(±45度)		
ご利用者負担額 (1割)	100円 (2割) 200円 (3割) 300円	月額レンタル料金 1,000円

歩行
補助杖

歩行者

車椅子・
車椅子
付属品

スロープ

移動用
リフト・
つり具

座位保持自走型 ラクリオ 介助ブレーキ付き

ピジョンタヒラ

自走しやすく、姿勢が崩れてきたご利用者でも座位保持でき、長く使うことができます。

非課税

- 介助用 フレ-キブル
- ひじ当て ウィング
- ひじ当て 高さ調節
- スイング アウト
- 背張り 調節
- グリップ 高さ調節
- ノーバンク タイヤ
- ショックス キャスター
- クッション
- シート ベルト
- テイルト
- リクライニング



重さ 21 kg

"らくらく" 座位保持

様々な人の体格に合わせて高さ調整可能なスライドバックサポート。

(4~18°ゆんたんレバー操作)より重量になっても背骨から背中にかけての支持面を増加。シート全体でからだを支えつとめる座面内吸気調節機能。

握りやすくこぎやすいハンドリム

一般的な車いす ラクリオ

標準装備で"かんたん"操作

アームサポートは上げスイングアウト 折りたたみ可能

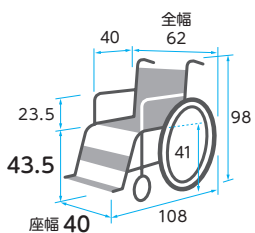

商品名	商品番号	商品コード
ラクリオ 介助ブレーキ付き PR-1000B	21-7354-0	00495-000064
前輪:6インチ 後輪:22インチ 折りたたみ:全幅41×全高69×全長102cm		
テイルト角度:4~18° クッション厚さ:5cm 耐荷重:100kg		
ご利用者負担額 (1割)	700円 (2割) 1,400円 (3割) 2,100円	月額レンタル料金 7,000円

介護保険
購入
対象品

販売品

情報

TRC-3DX/TRC-3DX用マルチエルゴエレベーター

ミキ



重さ
24.5
kg

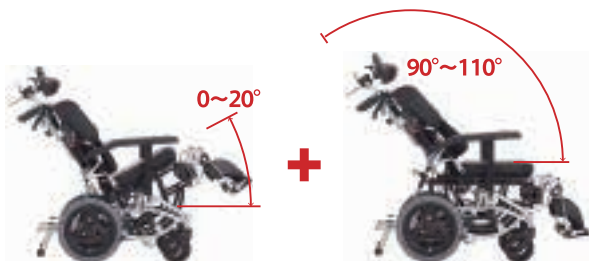

ティルト機能

おしり、太ももにかかる体重を背中や腰に分散させることができます。前ずれ防止にもなります。

リクライニング機能

おしり、背もたれの角度を自在に調節し、座位保持を有効にします。

ティルト機能+リクライニング機能

ゆったりとくつろぎたい時、障害によって姿勢の変換が必要な方や、障害によるバランス機能の低下をサポートします。

座と背シートの角度はそのまま後方に倒れるティルト機能に加え背シートの角度調整も可能なリクライニング機能付き

コンパクトで多機能なティルト&リクライニング車椅子。操作がより簡単安心に！包み込むような安心のホールド感。長時間の座位姿勢がより安全・快適に保つことができます。

- 非課税
- 介助用 フレーネーバー
- ひじ当て ウィング
- ひじ当て 高さ調節
- スイングアウト
- 背張り調節
- グリップ 高さ調節
- ノーパンクタイヤ
- ショックレスキャスター
- クッション
- ティルト
- リクライニング

TRC-3DX用マルチエルゴエレベーター



重さ
4.4
kg
※1台分

エレベーター時の脚長差によるズレが起こりにくく、レッグサポートの位置と角度調整ができることで、最適なサポートが得られます。フットサポートは前後・左右・角度調整が可能。

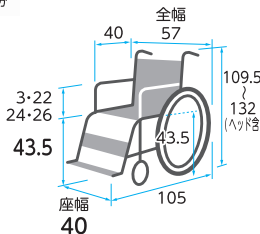

※前座高・後座高・ひじ高はクッションの厚み含まず

商品名	商品番号	商品コード
TRC-3DX	21-6765-0	00122-000583
前輪:6インチ 後輪:14インチ ティルト角度:0°~20° リクライニング角度:90°~110°		
折りたたみ:全幅36×全高67.5×全長80.5cm 耐荷重:100kg		
ご利用者負担額 (1割)	800 円	月額レンタル料金 8,000 円
(2割)	1,600 円	
(3割)	2,400 円	
商品名	商品番号	商品コード
TRC-3DX用マルチエルゴエレベーター	29-8380-1	00122-000436
左右別々に脚部の角度を無段階(12~71度)調節、ステップ(足台)角度調整(±4.5度)		
ご利用者負担額 (1割)	100 円	月額レンタル料金 1,000 円
(2割)	200 円	
(3割)	300 円	

床ずれ
防止用具

体位
変換器

認知症
老人徘徊
感知機器

手すり

歩行
補助杖

歩行器

車椅子・
車椅子
付属品

スロープ

移動用
リフト・
つり具

モダンシリーズ(介助) KMD-R12

カワムラサイクル



重さ
28
kg

リクライニング操作で発生する“背ずれ”を抑制



リクライニング時の背ずれを抑制した新ティルト&リクライニング車いす。

スラリク機構

新ティルト&リクライニング機構
バックサポートを“倒す・起こす”の動作を繰り返しても背中がズレにくく、安定した座位が保てます。

リクライニング時も身体が安定
リクライニング動作に伴い、ランバー角度も可変。

足ズレ抑制のエレベーター式フット・レッグサポート

自然な足の軌道を描く新しいエレベーター機構。しっかりと適切な状態で脚を支えることで、長時間座っていても疲れにくくなります。

- 非課税
- 介助用 フレーネーバー
- ひじ当て ウィング
- ひじ当て 高さ調節
- スイングアウト
- 背張り調節
- グリップ 高さ調節
- ノーパンクタイヤ
- ショックレスキャスター
- クッション
- ティルト
- リクライニング

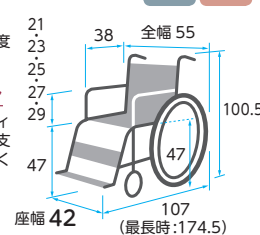

※前座高・後座高・ひじ高はクッションの厚み含まず
※手押しハンドル高さ、全長、全高、フットサポート・シート間距離は、バックサポートを最も起こした時の寸法です。

商品名	商品番号	商品コード
KMD-R12(チャコールグレー)	21-7929-0	00160-000347
前輪:6インチ 後輪:12インチ 折りたたみ:全幅35×全高83×全長90cm		
ご利用者負担額 (1割)	1,000 円	月額レンタル料金 10,000 円
(2割)	2,000 円	
(3割)	3,000 円	

介護保険
購入
対象品

販売品

情報



車椅子・車椅子付属品

床ずれ
防止用具

体位
変換器

認知症
老人徘徊
感知機器

手すり

歩行
補助杖

歩行器

車椅子・
車椅子
付属品

スロープ

移動用
リフト・
つり具

介護保険
購入
対象品

販売品

情報

座位保持ティルトリクライニング ラクレスト 介助ブレーキ付/エレベーター PTH-EL1

ピジョンタヒラ



重さ
29
kg

座位保持できない方の姿勢を、
車椅子が変形して長時間サポートします。

非課税

- 介助用ブレーキ付
- ひじ当て
- ひじ当て
- グリーン
- バック
- グリップ
- ブルー
- クッション
- シート
- ベルト
- ティルト
- リクライニング

※「背中・中折れ機能」
「ラチェット式サイドサポート」を示す

エレベーター PTH-EL1



スタンバイ位置

最大角度

- スイングアウトエレベーター仕様
- フットサポート角度調節機能付き(フラット方向に90度まで無段階)
- ふくらはぎパッド前後調節機能付き(2~3cmの調整幅あり)
- 足保護のための保護カバー付き

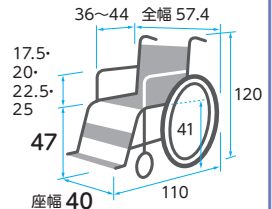

※前座高・後座高・ひじ高はクッションの厚み含まず

商品名	商品番号	商品コード
ラクレスト 介助ブレーキ付 PR-2000B	21-7342-0	00495-000067
前輪:6インチ 後輪:14インチ ティルト角度:7~10°		
リクライニング角度:95~152° クッション厚さ:5cm 耐荷重:75kg		
ご利用者負担額 (1割)	850 円	(2割) 1,700 円 (3割) 2,550 円
月額レンタル料金	8,500 円	

商品名	商品番号	商品コード
エレベーター PTH-EL1	29-9671-1	00495-000071
左右別々に脚部の角度を無段階(12~72度)調節、ステップ(足台)角度調整(±45度)		
ご利用者負担額 (1割)	100 円	(2割) 200 円 (3割) 300 円
月額レンタル料金	1,000 円	

座位保持自走型 ラクリオ 介助ブレーキ付き

ピジョンタヒラ



重さ
21
kg

自走しやすく、姿勢が崩れてきたご利用者でも
座位保持でき、長く使うことができます。

非課税

- 介助用ブレーキ付
- ひじ当て
- ひじ当て
- グリーン
- バック
- グリップ
- ブルー
- クッション
- シート
- ベルト
- ティルト
- リクライニング

“らくらく” 座位保持

様々な人の体格に合わせて高さ調節可能なスライドバックサポート。

様々な人の背骨を安定させ、姿勢くずれを防ぐホールド機能。

一般的な車椅子 → ラクリオ

標準装備で“かんたん”操作

アームサポートは上げスイングアウト 折りたたみ可能

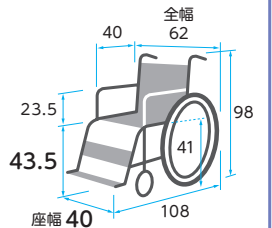

商品名	商品番号	商品コード
ラクリオ 介助ブレーキ付き PR-1000B	21-7354-0	00495-000064
前輪:6インチ 後輪:22インチ 折りたたみ:全幅41×全高69×全長102cm		
ティルト角度:4~18° クッション厚さ:5cm 耐荷重:100kg		
ご利用者負担額 (1割)	700 円	(2割) 1,400 円 (3割) 2,100 円
月額レンタル料金	7,000 円	

フルリクライニングキャリーFC-120 レザーシートサイドスカート付

ピジョンタヒラ



重さ
31
kg

おしりも背中もズレない快適な乗り心地と
介助者の負担軽減を追求

非課税

- 介助用ブレーキ付
- ひじ当て
- ひじ当て
- グリーン
- バック
- グリップ
- ブルー
- クッション
- シート
- ベルト
- ティルト
- リクライニング

居住性を高める3つの構造

クッション性

背中と座面はワイヤースプリングで支える乗り心地の良さ

背中がズレない多支点リンクの関節構造/リクライニング

おしりのズレ防止

おしりがズレない膝ティルト機能

1つのレバーで“らくらく”4つの動き

背中がズレない多支点リンク

おしりがズレない膝ティルト

リクライニング

転倒防止バー

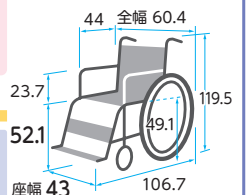

※前座高・後座高・ひじ高はクッションの厚み含まず

商品名	商品番号	商品コード
フルリクライニングキャリーFC-120	21-7457-0	00495-000050
前輪:6インチ 後輪:12インチ		
リクライニング角度:94~174° クッション厚さ:5~6cm 耐荷重:75kg		
ご利用者負担額 (1割)	900 円	(2割) 1,800 円 (3割) 2,700 円
月額レンタル料金	9,000 円	



ぴったりフィットくるーん KPFK-12

カワムラサイクル

床ずれ
防止用具

体位
変換器

認知症
老人徘徊
感知機器

手すり

歩行
補助杖

歩行器

車椅子・
車椅子
付属品

スロープ

移動用
リフト・
つり具

介護保険
購入
対象品

販売品

情報

座と背シートの角度はそのまま後方に倒れるティルト機能に加え、背シートの角度調整も可能なリクライニング機能付き

非課税

- 介助用 フレーゼレバー
- ひじ当て ウィング
- ひじ当て 高さ調節
- スイングアウト
- 背張り調節
- グリップ 高さ調節
- ノーパンクタイヤ
- ショックレスキャスター
- クッション
- ティルト
- リクライニング



【ぴったりフィット機構】

＜国内特許取得済＞バックサポートを“倒す・起こす”の動作を繰り返しても、お尻がズレにくく、安定した座位が保てます。



【スキニーズベルト】

背中の張り調節部に伸縮する部分を設けました。この部分の「スキマ」の空き方を見ながらベルトの張りなおしをすることで、従来より簡単に調節することができます。

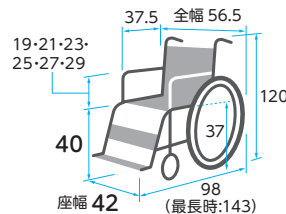

※前座高・後座高・ひじ高はクッションの厚み含まず

商品名	商品番号	商品コード
KPFK-12	21-6524-0	00160-000250
前輪:6インチ 後輪:12インチ 折りたたみ:全幅35×全高77×全長72cm クッション厚さ:7cm		
ご利用者負担額 (1割)	900 円	月額レンタル料金 9,000 円
(2割)	1,800 円	
(3割)	2,700 円	

ネクストローラー シルバーパッケージII (介助)

ミキ

背シートの角度調整が可能なリクライニング機能付き

非課税

- 介助用 フレーゼレバー
- ひじ当て ウィング
- ひじ当て 高さ調節
- スイングアウト
- 背張り調節
- グリップ 高さ調節
- ノーパンクタイヤ
- ショックレスキャスター
- クッション
- シートベルト
- ティルト
- リクライニング

身体がズレにくく、介助操作も、軽くスムーズに行いやすい車椅子です。



“次世代リクライニング”

新機能 可倒式ショルダーサポート搭載でさらにホールド感アップ。新発想、座面昇降型リクライニング式車椅子。「身体がズレる」[介助操作が重くて大変] 今までのリクライニング式車椅子の欠点をマルチリンク機構が解決。「身体がズレず」に、「介助操作も軽くて安全」なのが、ネクストローラーです。

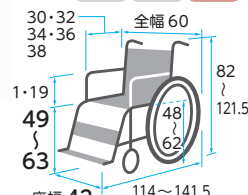

※前座高・後座高・ひじ高はクッションの厚み含まず

商品名	商品番号	商品コード
ネクストローラー シルバーパッケージII 介助42cm	21-6087-0	00122-000491
前輪:6インチ 後輪:16インチ		
リクライニング角度:100°~170° 耐荷重:100kg		
ご利用者負担額 (1割)	1,000 円	月額レンタル料金 10,000 円
(2割)	2,000 円	
(3割)	3,000 円	

グランドフリッチャー・ユニ ダッシュ シルバーパッケージ

ミキ

座と背シートの角度はそのまま後方に倒れるティルト機能に加え背シートの角度調整も可能なリクライニング機能付き

非課税

- 介助用 フレーゼレバー
- ひじ当て ウィング
- ひじ当て 高さ調節
- スイングアウト
- 背張り調節
- グリップ 高さ調節
- ノーパンクタイヤ
- ショックレスキャスター
- クッション
- ティルト
- リクライニング

シーティングを考え抜いたティルトモジュール。リクライニング、スイングアウト、エレベーター機能をフル装備したパッケージモデルです。



●ティルト機能 (レバー色/オレンジ)

おしり、太ももにかかる体重を背中や腰に分散させることができます。前ずれ防止にもなります。

●リクライニング機能 (レバー色/グリーン)

くつろぎたい時や、姿勢の変換が必要な時に、背もたれの角度を変えることができます。

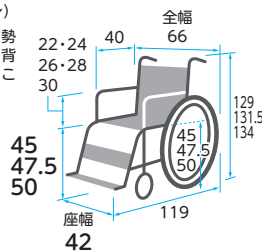

●カラーレバー
ティルト: オレンジ
リクライニング: グリーン

商品名	商品番号	商品コード
GF・UniDash_sp	21-6944-0	00122-000557
前輪:6インチ 後輪:14インチ ティルト角度:0°~40° リクライニング角度:90°~170° 耐荷重:100kg		
ご利用者負担額 (1割)	1,200 円	月額レンタル料金 12,000 円
(2割)	2,400 円	
(3割)	3,600 円	



車椅子・車椅子付属品

床ずれ
防止用具

体位
変換器

認知症
老人徘徊
感知機器

手すり

歩行
補助杖

歩行者

車椅子・
車椅子
付属品

スロープ

移動用
リフト・
つり具

介護保険
購入
対象品

販売品

情報

ミライト・ウイング CRT-ES-4

ミキ



重さ
17.7
kg
(バッテリー含む)

シンプルかつ使いやすい操作性能。

ハンドルをしっかり握ることができ、簡単な操作で安定した走行が可能です。複雑な技術は必要ありません。

ミライト・ウイングに搭載の操作部。グリップの押し引きの力加減で走行速度を調整できるため、歩行速度に合わせた快適な走行ができます。



予期せぬ移動や事故を防止し、安全性を確保します。

手放し自動ブレーキ機能

操作部から手を離すと、主輪が自動的に停止します。坂道でもしっかりと停止するため、安心して利用できます。



自動電源OFF機能

電源がONの状態でも停止してから10分後に警告ブザーが鳴り、その5分後には自動的に電源が切れる仕組みになっています。



日常生活用防水

日常生活において予想される、小雨程度の天候であれば問題なくご利用いただけます。※防水規格IPX3

グリッププッシュ式介助用電動アシスト車いす

電動補助で坂道や回転も楽々、軽やかな移動ができる軽量・コンパクトな「E!サポート車いす」。外出の機会が広がり、日々の生活が豊かになります。

- 非課税
- 介助用ブレーキレバー
 - ひじ当てウイング
 - スイングアウト
 - ノーバンクタイヤ
 - シートベルト
 - ひじ当て高さ調節
 - 背張り調節
 - ジョックスキャスター
 - グリップ高さ調節
 - クッション
 - リアクランプ

軽量かつコンパクトな設計で、移動や持ち運び、収納も手軽に行えます。

コンパクトに折りたたみため、車のトランクや収納スペースへの収納が簡単。

外出時、車のトランクに気軽に積み込んで、旅行や外出先でも手軽にお使いいただけます。さらに、折りたたむことで貴重な収納スペースを節約することもできます。



あらゆる場所で頼れる走行性能。

上り坂や急勾配のスロープも、楽に上ります。

最大登坂角度が14°。あまり力を必要としないため、高齢者や体力に制限のある方でも、楽に坂を上りることができます。

芝生などの不安定な路面でも、スムーズな走行。

ショッピングモールの絨毯、芝生、石畳、舗装されていない路面など、日常の様々な路面でも、スムーズに走行することができます。



芝生

石畳

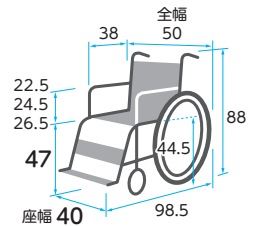

商品名	商品番号	商品コード
ミライト・ウイング	25-6119-0	00122-000685
前輪：6インチ 後輪：14インチ 連続走行距離：約11.5km 登坂角度：14° 耐荷重：100kg		
折りたたみ：全幅31×全高70.5×全長69cm 満充電までの最大所要時間：約6時間		
ご利用者負担額 (1割)	2,000円	月額レンタル料金 20,000円
(2割)	4,000円	
(3割)	6,000円	

軽e (転倒防止装置付き) インディゴ/ステッキホルダー 軽e用

日進医療器



重さ
23.45
kg
(座クッション・
バッテリー含む)



ステッキホルダー

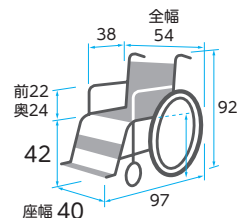

※前座高・後座高・ひじ高はクッションの厚み含まず

- 非課税
- 介助用ブレーキレバー
 - スイングアウト
 - ノーバンクタイヤ
 - ひじ当てウイング
 - 背張り調節
 - ジョックスキャスター
 - グリップ高さ調節
 - クッション

商品名	商品番号	商品コード
軽e インディゴ	25-6071-0	00175-000415
最大使用者体重：100kg (積載物含む) 実用登坂角度：14°		
アシスト最高速度：6.0km/h未満 連続走行距離：18km		
ご利用者負担額 (1割)	1,600円	月額レンタル料金 16,000円
(2割)	3,200円	
(3割)	4,800円	
商品名	商品番号	商品コード
ステッキホルダー 軽e用	29-2590-1	00175-000417
ご利用者負担額 (1割)	100円	月額レンタル料金 1,000円
(2割)	200円	
(3割)	300円	

タウニジヨイX プラス 介助操作部あり ニッケル JWアクティブプラス P 介助操作部あり ニッケル

ヤマハ



非課税

- 介助用 フレーキレバー
- ひじ当て ウイング
- ひじ当て 高さ調節
- スイングアウト
- 背張り調節
- グリップ 高さ調節
- ノーバンクタイヤ
- ショックレスキャスター
- クッション

全幅 59.5
座幅 41
高さ 88
重量 29.4kg (バッテリー含む)

商品名	商品番号	商品コード
タウニジヨイX プラス 介助操作部あり ニッケル	25-6035-0	00233-000094
最大使用者体重:75kg(積載物含む) 実用登坂角度:6° 連続走行距離:16km		
ご利用者負担額 (1割)	2,900円	月額レンタル料金 29,000円
(2割)	5,800円	
(3割)	8,700円	



非課税

- 介助用 フレーキレバー
- ひじ当て ウイング
- ひじ当て 高さ調節
- スイングアウト
- 背張り調節
- グリップ 高さ調節
- ノーバンクタイヤ
- ショックレスキャスター
- クッション

全幅 63
座幅 39
高さ 87
重量 31.6kg (バッテリー含む)

商品名	商品番号	商品コード
JWアクティブプラス P 介助操作部あり ニッケル	25-6036-0	00233-000097
最大使用者体重:100kg(積載物含む) 実用登坂角度:6° 連続走行距離:15km		
ご利用者負担額 (1割)	2,600円	月額レンタル料金 26,000円
(2割)	5,200円	
(3割)	7,800円	

床ずれ
防止用具

体位
変換器

認知症
老人徘徊
感知機器

手すり

タウニジヨイX プラス 介助操作部なし ニッケル

ヤマハ



非課税

- 介助用 フレーキレバー
- ひじ当て ウイング
- ひじ当て 高さ調節
- スイングアウト
- 背張り調節
- グリップ 高さ調節
- ノーバンクタイヤ
- ショックレスキャスター
- クッション

全幅 59.5
座幅 41
高さ 88
重量 29.4kg (バッテリー含む)

商品名	商品番号	商品コード
タウニジヨイX プラス 介助操作部なし ニッケル	25-6037-0	00233-000100
最大使用者体重:75kg(積載物含む) 実用登坂角度:6°		
自走速度:(前進)1.6~4.6km/h(後進)0.9~2.3km/h 連続走行距離:16km		
ご利用者負担額 (1割)	2,700円	月額レンタル料金 27,000円
(2割)	5,400円	
(3割)	8,100円	

JWアクティブプラス P 介助操作部なし ニッケル

ヤマハ



非課税

- 介助用 フレーキレバー
- ひじ当て ウイング
- ひじ当て 高さ調節
- スイングアウト
- 背張り調節
- グリップ 高さ調節
- ノーバンクタイヤ
- ショックレスキャスター
- クッション

全幅 63
座幅 39
高さ 87
重量 31.6kg (バッテリー含む)

商品名	商品番号	商品コード
JWアクティブプラス P 介助操作部なし ニッケル	25-6038-0	00233-000104
最大使用者体重:100kg(積載物含む) 実用登坂角度:6°		
自走速度:(前進)1.7~4.5km/h(後進)0.9~2.3km/h 連続走行距離:15km		
ご利用者負担額 (1割)	2,500円	月額レンタル料金 25,000円
(2割)	5,000円	
(3割)	7,500円	

歩行
補助杖

歩行器

車椅子・
車椅子
付属品

スロープ

移動用
リフト・
つり具

JWアクティブプラス P

ヤマハ

旅行に、お買い物に、毎日が変わります

● オプション ●

- ステッキホルダー
- 松葉杖ホルダー
- 多点杖ホルダー
- ボンベ架台

商品名	商品番号	商品コード	ご利用者負担額(1割)	ご利用者負担額(2割)	ご利用者負担額(3割)	月額レンタル料金
JWアクティブプラス P(介助操作部なし)	25-6015-0	00233-000104	2,500円	5,000円	7,500円	25,000円
JWアクティブプラス P(介助操作部あり)	25-6013-0	00233-000097	2,600円	5,200円	7,800円	26,000円
ステッキホルダー	29-9725-1	00233-000056	100円	200円	300円	1,000円
松葉杖ホルダー	29-9731-1	00855-000022	100円	200円	300円	1,000円
多点杖ホルダー	29-9730-1	00855-000021	100円	200円	300円	1,000円
ボンベ架台	29-9719-1	00122-000214	100円	200円	300円	1,000円



非課税

- 介助用 フレーキレバー
- ひじ当て ウイング
- ひじ当て 高さ調節
- スイングアウト
- 背張り調節
- グリップ 高さ調節
- ノーバンクタイヤ
- ショックレスキャスター
- クッション

※介助操作部ありのみ

重量 31.6kg (バッテリー含む)

全幅 63
高さ 87
座幅 39

介護保険
購入
対象品

販売品

情報



車椅子・車椅子付属品

床ずれ
防止用具

体位
変換器

認知症
老人徘徊
感知機器

手すり

歩行
補助杖

歩行器

車椅子・
車椅子
付属品

スロープ

移動用
リフト・
つり具

介護保険
購入
対象品

販売品

情報

WHILL Model CK2 スペアバッテリー/骨盤ベルト/杖ホルダー

WHILL



重さ
約52
kg

(バッテリー含む)

パワフルな走行性

特別に開発された前輪と高出力のモーターで、最大5cmの段差乗り越えが可能。



片流れ
防止



左右のモーターを適切に制御することで、横に傾斜した道でもまっすぐ走ることができます。



後輪のサスペンションにより、でこぼこ道や段差乗り越えの衝撃を吸収。長時間走ってもストレスを感じません。

誰でも簡単に運転できる操作性と、行く場所を選ばない小回り性能、パワフルな走行性で安心して出かけられます。

非課税

- 介助用
ブレーキ
レバー
- ひじ当て
ワイング
- ひじ当て
高さ調節
- スイング
アウト
- 背張り
調節
- グリップ
高さ調節
- ノーバンク
タイヤ
- ショックス
キャスター
- クッション

小回り性能



スーパーや病院など、電動カートでは入れない場所でも、小回り機能でらくらく移動



アームの跳ね上げで前から横からも簡単乗り降り。フットサポートの上に立っても転倒しません。

コントローラー

片手で簡単に操作。1~4段階のスピード調整、電源オンオフも片手でできます。手を離すと坂道でも自動でブレーキがかかります。コントローラーは左右どちらにも付替え可能で利き手を選びません。

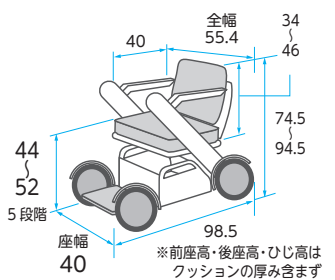

商品名	商品番号	商品コード
WHILL Model CK2	25-6044-0	01520-00028
前輪：10.1インチ 後輪：10.4インチ 連続走行距離：約18km 最高前進速度：6km/h 満充電までの最大所要時間：5時間 重さ（バッテリー含む）：約52kg		
ご利用者負担額 (1割)	2,400円	月額レンタル料金 24,000円
	(2割) 4,800円	
	(3割) 7,200円	
商品名	商品番号	商品コード
スペアバッテリー(WHILL CK2用)	29-2399-1	01520-00030
ご利用者負担額 (1割)	500円	月額レンタル料金 5,000円
	(2割) 1,000円	
	(3割) 1,500円	
商品名	商品番号	商品コード
骨盤ベルト(WHILL用)	29-2120-1	01520-00009
ご利用者負担額 (1割)	100円	月額レンタル料金 1,000円
	(2割) 200円	
	(3割) 300円	
商品名	商品番号	商品コード
杖ホルダー(WHILL CK2用)	29-2398-1	01520-00029
ご利用者負担額 (1割)	50円	月額レンタル料金 500円
	(2割) 100円	
	(3割) 150円	

オプション



スペアバッテリー



骨盤ベルト



杖ホルダー

遊歩 フジ

セリオ

スタイリッシュで乗り心地抜群。
毎日を、若々しくスマートに。

非課税

介助用 ブレーキレバー	ひじ当て ウイング	ひじ当て 高さ調節
スイング アウト	背張り 調節	グリップ 高さ調節
ノーパンク タイヤ	ショックレス キャスター	クッション



ホワイトマイカ

新機能

シート下に10ℓの収納

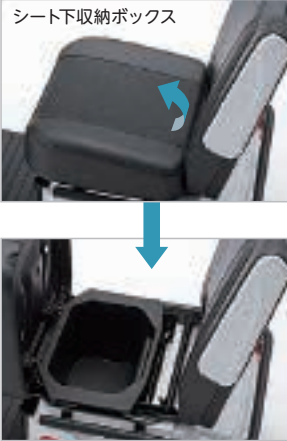

重さ
101
kg



LED ヘッドライト



フロントポケット



家庭用コンセントで
簡単充電



柔らかな乗り心地

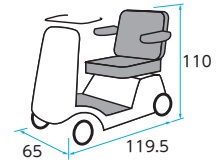

※製品の色や仕様は変更となる場合があります。

商品名	商品番号	商品コード
遊歩 フジ	25-6025-0	00020-000048
最大使用者体重:100kg(積載物含む) 実用登坂角度:10°		
速度:(前進)0.5~6.0km/h(後進)0.5~2.0km/h 連続走行距離:27km		
ご利用者 負担額 (1割)	2,300円	(2割) 4,600円 (3割) 6,900円
		月額レンタル料金 23,000円

セニアカー ET4D9

スズキ

充実の毎日を支えるベストパートナー

● オプション ●



ステッキホルダー



松葉杖ホルダー



ボンベキャリアーホルダー



多点杖ホルダー

重さ
100
kg



114.5

介助用 ブレーキレバー	ひじ当て ウイング	ひじ当て 高さ調節
スイング アウト	背張り 調節	グリップ 高さ調節
ノーパンク タイヤ	ショックレス キャスター	クッション

連続走行距離:31km

商品名	商品番号	商品コード	ご利用者負担額(1割)	ご利用者負担額(2割)	ご利用者負担額(3割)	月額レンタル料金
セニアカー (ET4D9)	25-6005-0	00152-000026	2,300円	4,600円	6,900円	23,000円
ステッキホルダー	29-9750-1	00152-000014	100円	200円	300円	1,000円
松葉杖ホルダー	29-9731-1	00855-000022	100円	200円	300円	1,000円
ボンベキャリアーホルダー	29-9729-1	00855-000016	150円	300円	450円	1,500円
多点杖ホルダー	29-9730-1	00855-000021	100円	200円	300円	1,000円

床ずれ
防止用具

体位
変換器

認知症
老人徘徊
感知機器

手すり

歩行
補助杖

歩行器

車椅子・
車椅子
付属品

スロープ

移動用
リフト・
つり具

介護保険
購入
対象品

販売品

情報



車椅子・車椅子付属品

床ずれ
防止用具

遊歩 スマイルα ステッキホルダー

セリオ

体位
変換器

認知症
老人徘徊
感知機器

手すり

歩行
補助杖

歩行器

車椅子・
車椅子
付属品

スロープ

移動用
リフト・
つり具

介護保険
購入
対象品

販売品

情報



重さ
98
kg

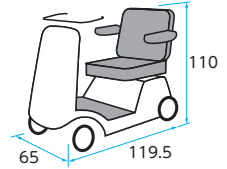

※製品の色や仕様は変更となる場合があります。

最大使用者体重:100kg (積載物含む) 実用登坂角度:10°
速度:(前進) 0.5~6.0km/h (後進) 0.5~2.0km/h 連続走行距離:30km

商品名	商品番号	商品コード	ご利用者負担額(1割)	ご利用者負担額(2割)	ご利用者負担額(3割)	月額レンタル料金
遊歩 スマイルα	25-6026-0	00020-000053	2,400 円	4,800 円	7,200 円	24,000 円
ステッキホルダー 遊歩用	29-9895-1	00228-000017	100 円	200 円	300 円	1,000 円

遊歩 スマイル

セリオ

安全性に配慮した機能が充実。笑顔あふれる毎日を!



重さ
97
kg



※製品の色や仕様は変更となる場合があります。

商品名	商品番号	商品コード
遊歩 スマイル	25-6023-0	00020-000044

最大使用者体重:100kg (積載物含む) 実用登坂角度:10°
速度:(前進) 0.5~6.0km/h (後進) 0.5~2.0km/h 連続走行距離:30km

ご利用者負担額	(1割)	(2割)	(3割)	月額レンタル料金
	2,400 円	4,800 円	7,200 円	24,000 円

遊歩 スキップneo

セリオ

マンションなど狭いスペースでも使いたいという方に。



重さ
89
kg



※製品の色や仕様は変更となる場合があります。

商品名	商品番号	商品コード
遊歩 スキップneo	25-6024-0	00020-000045

最大使用者体重:75kg (積載物含む) 実用登坂角度:10°
速度:(前進) 0.5~6.0km/h (後進) 0.5~2.0km/h 連続走行距離:23km

ご利用者負担額	(1割)	(2割)	(3割)	月額レンタル料金
	2,000 円	4,000 円	6,000 円	20,000 円

ブレーキ延長棒

商品名	商品番号	商品コード
[ミキ] 延長用レバー +10cm	29-5303-1	00122-000426
[ミキ] 延長用レバー + 5cm	29-5304-1	00122-000425
ご利用者 負担額 (1割)	0円	(2割) 0円 (3割) 0円
		月額レンタル料金 0円

商品名	商品番号	商品コード
[日進医療器] + 18cm	29-0213-1	00175-Z00024
ご利用者 負担額 (1割)	0円	(2割) 0円 (3割) 0円
		月額レンタル料金 0円

商品名	商品番号	商品コード
[松永製作所] + 5cm	29-5110-1	00066-000298
[松永製作所] + 10cm	29-5111-1	00066-000298
ご利用者 負担額 (1割)	0円	(2割) 0円 (3割) 0円
		月額レンタル料金 0円

商品名	商品番号	商品コード
[カワムラサイクル] + 10cm	29-7584-1	00160-000170
ご利用者 負担額 (1割)	0円	(2割) 0円 (3割) 0円
		月額レンタル料金 0円

NEXT専用 酸素ボンベ架/転倒防止キャスト付

※取り付けに関しては付属品適合表をご参照ください。

松永製作所

酸素ボンベ架



転倒防止キャスト付



●後方への転倒のおそれがある場合は転倒防止の取り付けをおすすめします。

商品名	商品番号	商品コード
酸素ボンベ架 X-WC91-001	29-8338-1	00066-000345
ご利用者 負担額 (1割)	100円	(2割) 200円 (3割) 300円
		月額レンタル料金 1,000円

商品名	商品番号	商品コード
転倒防止キャスト付	29-8339-1	00066-000356
ご利用者 負担額 (1割)	50円	(2割) 100円 (3割) 150円
		月額レンタル料金 500円

CRT用ボンベ架 MS-0026 (CRT-1LoB/1Lo/5Lo用) MS-0027 (CRT-1LoB/1Lo/5Lo以外)

ミキ



MS-0026



MS-0027

酸素ボンベを携帯する際に使用。ベルトによって大きさの調整が可能です。

商品名	商品番号	商品コード
CRT用ボンベ架 MS-0026 (CRT-1LoB/1Lo/5Lo用)	29-8941-1	00122-000600
ご利用者 負担額 (1割)	100円	(2割) 200円 (3割) 300円
		月額レンタル料金 1,000円

商品名	商品番号	商品コード
CRT用ボンベ架 MS-0027 (CRT-1LoB/1Lo/5Lo以外)	29-8392-1	00122-000601
ご利用者 負担額 (1割)	100円	(2割) 200円 (3割) 300円
		月額レンタル料金 1,000円

ワンタッチシートベルト MS-111

ミキ



座位をしっかりと安定させます。

商品名	商品番号	商品コード
MS-111	29-5959-1	00122-000225
サイズ:幅5×長さ80~100cm		
ご利用者 負担額 (1割)	50円	(2割) 100円 (3割) 150円
		月額レンタル料金 500円

ボンベ架/延長ティッピングバー

※取り付けに関しては付属品適合表をご参照ください。

ミキ

ボンベ架



延長ティッピングバー



酸素ボンベを携帯する際に使用します。
ベルトによって大きさの調整が可能です。

●機種によってはボンベ架取付けには「延長ティッピングバー-MS-138」の併用が必須となります。

商品名	商品番号	商品コード
ボンベ架 MS-134	29-5918-1	00122-000214
ご利用者 負担額 (1割)	100円	(2割) 200円 (3割) 300円
		月額レンタル料金 1,000円

商品名	商品番号	商品コード
延長ティッピングバー MS-138	29-6057-1	00122-000387
ご利用者 負担額 (1割)	50円	(2割) 100円 (3割) 150円
		月額レンタル料金 500円

CRT用杖入れ MS-0022

ミキ



杖を携帯する際に使用します。

商品名	商品番号	商品コード
CRT用杖入れ MS-0022	29-8545-1	00122-000596
ご利用者 負担額 (1割)	50円	(2割) 100円 (3割) 150円
		月額レンタル料金 500円

床ずれ
防止用具

体位
変換器

認知症
老人徘徊
感知機器

手すり

歩行
補助杖

歩行器

車椅子・
車椅子
付属品

スロープ

移動用
リフト・
つり具

介護保険
購入
対象品

販売品

情報



車椅子・車椅子付属品

杖入れ／杖置き

※取り付けに関しては付属品適合表をご参照ください。

● ミキ 杖入れ (1本用)



● カワムラサイクル 杖置き



● 松永製作所 杖入れ (大)



● 松永製作所 杖入れ (小)



床ずれ
防止用具

体位
変換器

認知症
老人徘徊
感知機器

手すり

歩行
補助杖

歩行器

車椅子・
車椅子
付属品

スロープ

移動用
リフト・
つり具

介護保険
購入
対象品

販売品

情報

ミキ

商品名	商品番号	商品コード
杖入れ (1本用) MS-132	29-5999-1	00122-000252
ご利用者負担額 (1割)	50円	(2割) 100円 (3割) 150円
		月額レンタル料金 500円

松永製作所

商品名	商品番号	商品コード
杖入れ (大) X-WC92-010	29-8337-1	00066-000344
ご利用者負担額 (1割)	50円	(2割) 100円 (3割) 150円
		月額レンタル料金 500円

カワムラサイクル

商品名	商品番号	商品コード
杖置き KY40276	29-8333-1	00160-000169
ご利用者負担額 (1割)	50円	(2割) 100円 (3割) 150円
		月額レンタル料金 500円

松永製作所

商品名	商品番号	商品コード
杖入れ (小) PO-09C	29-0150-1	00066-000212
ご利用者負担額 (1割)	50円	(2割) 100円 (3割) 150円
		月額レンタル料金 500円

マルチエルゴエレベータィング

重さ
4.12
kg
※1台分

ミキ



ご利用者の体型や、脚部の状態に合わせて、左右独立して自在にフットサポートの位置を変えられます。フットサポートとレッグサポートの細かい調整が可能です。

商品名	商品番号	商品コード
マルチエルゴエレベータィング	29-6338-1	00122-000436
左右別々に脚部の角度を無段階 (12~71度) 調節、ステップ (足台) 角度調整 (±45度)		
ご利用者負担額 (1割)	100円	(2割) 200円 (3割) 300円
		月額レンタル料金 1,000円

エルゴエレベータィングⅡ

重さ
3.9
kg
※1台分

ミキ



※取り付けに関しては付属品適合表をご参照ください。

ご利用者の体型や、脚部の状態に合わせて自在にフットサポートの位置を変えられます。ステップに足を乗せたまま左右別々に脚部を上げ下げすることができます。

商品名	商品番号	商品コード
エルゴエレベータィングⅡ	29-6014-1	00122-000383
左右別々に脚部の角度を無段階 (12~71度) 調節、ステップ (足台) 角度調整 (90度~120度)		
ご利用者負担額 (1割)	100円	(2割) 200円 (3割) 300円
		月額レンタル料金 1,000円

テーブル (大) 横差し前後スライド式

重さ
2.5
kg
※1台分

ミキ

※取り付けに関しては付属品適合表をご参照ください。

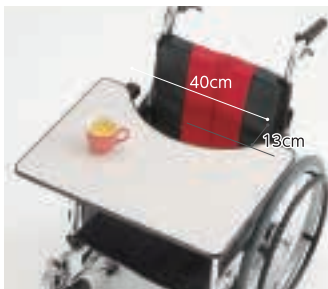

※使用イメージ

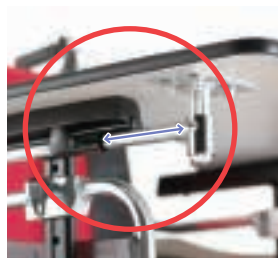

横差し金具・受け金具前後にスライドが可能です。

車椅子に座ったまま読書や軽作業ができます。テーブルが前後にスライドします。抗菌仕様。

商品名	商品番号	商品コード
テーブル (大) 横差し前後スライド式	29-0370-1	00122-000216
サイズ：幅60×奥行45×厚さ1.5cm 重さ：2.5kg		
ご利用者負担額 (1割)	50円	(2割) 100円 (3割) 150円
		月額レンタル料金 500円

スマートヘッドサポート MS-0009

ミキ



幅のスライド調整により座幅30~44cmの車いすに取り付けできます。※1

重さ
2.0
kg
※1台分

車いすの背パイプに簡単に着脱ができます。車いすの背角度、座幅、利用者の姿勢に合わせて、枕の上下・左右・前後の位置、および角度をそれぞれ独立して調整できます。

商品名	商品番号	商品コード
MS-0009	29-6760-1	00122-000461
対応可能な座幅 (カタログ値)：最小30/最大44cm ※1 一部特殊フレーム除く		
ご利用者負担額 (1割)	50円	(2割) 100円 (3割) 150円
		月額レンタル料金 500円

アウルCARE

※写真は付属カバーを外した状態です。

加地

フラットタイプ

アウルCARE 40F

厚さ4cmの薄さで足つき性の良いスタンダードタイプ



アウルCARE 60F

適度な厚みで体圧分散性を持つ多用途タイプ



アウルCARE 75F

坐骨部の深い沈み込み量を確認した減圧重視タイプ



コンタータイプ

アウルCARE 70C

アンカー形状により前ずれを防ぐ姿勢保持タイプ



アウルCARE 80C

3D形状で最大限の薄さを実現した汎用性の高い姿勢保持タイプ



アウルCARE 100C

起伏の強い3D形状で沈み込みのあるハイスぺックな姿勢保持タイプ



材質/本体: エクソジェル、ウレタンフォーム、ウレタン合成皮革 カバー: ポリエステル・ウレタンフォーム・ウレタンフィルム

商品名	商品番号	商品コード
アウルCARE 40F	29-2500-1	00540-000067

サイズ: 幅40×奥行40×厚さ4 (坐骨部4/大腿部3.5) cm

ご利用者負担額 (1割)	150 円	(2割) 300 円	月額レンタル料金	1,500 円
		(3割) 450 円		

商品名	商品番号	商品コード
アウルCARE 60F	29-2559-1	00540-000068

サイズ: 幅40×奥行40×厚さ6 (坐骨部6/大腿部5.5) cm

ご利用者負担額 (1割)	150 円	(2割) 300 円	月額レンタル料金	1,500 円
		(3割) 450 円		

商品名	商品番号	商品コード
アウルCARE 75F	29-2560-1	00540-000069

サイズ: 幅40×奥行40×厚さ7.5 (坐骨部7.5/大腿部7) cm

ご利用者負担額 (1割)	200 円	(2割) 400 円	月額レンタル料金	2,000 円
		(3割) 600 円		

商品名	商品番号	商品コード
アウルCARE 70C	29-2561-1	00540-000070

サイズ: 幅40×奥行40×厚さ7 (坐骨部4.6/大腿部6.5) cm

ご利用者負担額 (1割)	200 円	(2割) 400 円	月額レンタル料金	2,000 円
		(3割) 600 円		

商品名	商品番号	商品コード
アウルCARE 80C	29-2562-1	00540-000071

サイズ: 幅40×奥行40×厚さ8 (坐骨部3.5/大腿部5) cm

ご利用者負担額 (1割)	200 円	(2割) 400 円	月額レンタル料金	2,000 円
		(3割) 600 円		

商品名	商品番号	商品コード
アウルCARE 100C	29-2563-1	00540-000072

サイズ: 幅40×奥行40×厚さ10 (坐骨部5.5/大腿部7) cm

ご利用者負担額 (1割)	200 円	(2割) 400 円	月額レンタル料金	2,000 円
		(3割) 600 円		

アウルREHA

加地

衝撃を吸収する弾力性。 圧力を分散する柔軟性。 スズに寄り添う流動性。

「座る」を変える体圧「流動」分散。



厚さ 4 cm 重さ 約 1.2 kg レギュラー

厚さ 6 cm 重さ 約 1.3 kg ミドル

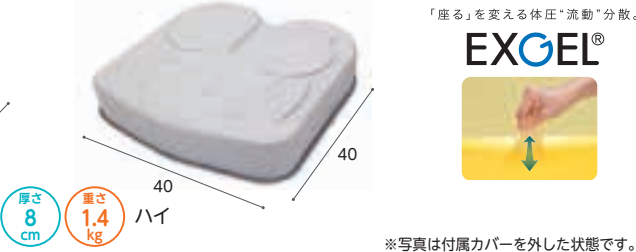

厚さ 8 cm 重さ 約 1.4 kg ハイ

※写真は付属カバーを外した状態です。

商品名	商品番号	商品コード
アウルREHA ミドル	29-8267-1	00540-000057

サイズ: 幅40×奥行40×厚さ6cm

ご利用者負担額 (1割)	150 円	(2割) 300 円	月額レンタル料金	1,500 円
		(3割) 450 円		

商品名	商品番号	商品コード
アウルREHA ハイ	29-7000-1	00540-000029

サイズ: 幅40×奥行40×厚さ8cm

ご利用者負担額 (1割)	200 円	(2割) 400 円	月額レンタル料金	2,000 円
		(3割) 600 円		

材質/本体: エクソジェル、ウレタンフォーム、ウレタン合成皮革 カバー: ポリエステル・ウレタンフォーム・ウレタンフィルム

最も圧力がかかる坐骨付近と尾骨を効果的に減圧します。ハイタイプは坐骨部の沈み込み量を確認した骨突出が顕著な方向への厚手タイプです。ミドルは坐骨部の圧力分散性を確保しつつ、厚みをおさえて使いやすいタイプです。

商品名	商品番号	商品コード
アウルREHA レギュラー	29-6999-1	00540-000028

サイズ: 幅40×奥行40×厚さ4cm

ご利用者負担額 (1割)	150 円	(2割) 300 円	月額レンタル料金	1,500 円
		(3割) 450 円		

床ずれ
防止用具

体位
変換器

認知症
老人徘徊
感知機器

手すり

歩行
補助杖

歩行者

車椅子・
車椅子
付属品

スロープ

移動用
リフト・
つり具

介護保険
購入
対象品

販売品

情報



車椅子・車椅子付属品

床ずれ
防止用具

体位
変換器

認知症
老人徘徊
感知機器

手すり

歩行
補助杖

歩行器

車椅子・
車椅子
付属品

スロープ

移動用
リフト・
つり具

介護保険
購入
対象品

販売品

情報

アウル40レザ- / 40プラスレザ- / 40プラスレザ- 底面テーパ-

加地

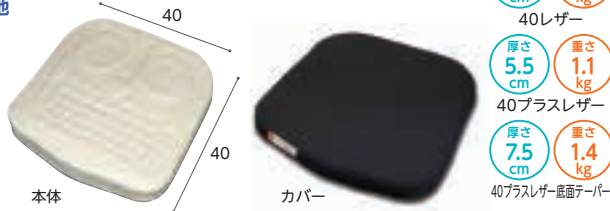

材質 / 本体: エクセエル、ウレタンフォーム カバー: ポリエステル、ウレタンフォーム、ウレタンフィルム

商品名	商品番号	商品コード
アウル40レザ-	29-5975-1	00540-000012
ご利用者負担額 (1割)	200円	(2割) 400円 (3割) 600円
月額レンタル料金	2,000円	
商品名	商品番号	商品コード
アウル40プラスレザ-	29-5974-1	00540-000013
ご利用者負担額 (1割)	200円	(2割) 400円 (3割) 600円
月額レンタル料金	2,000円	
商品名	商品番号	商品コード
アウル40プラスレザ- 底面テーパ-	29-5973-1	00540-000014
ご利用者負担額 (1割)	200円	(2割) 400円 (3割) 600円
月額レンタル料金	2,000円	

アウルREHA 3D

加地



※写真は付属カバーを外した状態です。

商品名	商品番号	商品コード
アウルREHA 3Dジャスト	29-7587-1	00540-000055
ご利用者負担額 (1割)	200円	(2割) 400円 (3割) 600円
月額レンタル料金	2,000円	
商品名	商品番号	商品コード
アウルREHA 3Dレギュラー	29-6844-1	00540-000030
ご利用者負担額 (1割)	200円	(2割) 400円 (3割) 600円
月額レンタル料金	2,000円	
商品名	商品番号	商品コード
アウルREHA 3Dハイ	29-6848-1	00540-000031
ご利用者負担額 (1割)	200円	(2割) 400円 (3割) 600円
月額レンタル料金	2,000円	

タカノクッションMOLA

タカノ

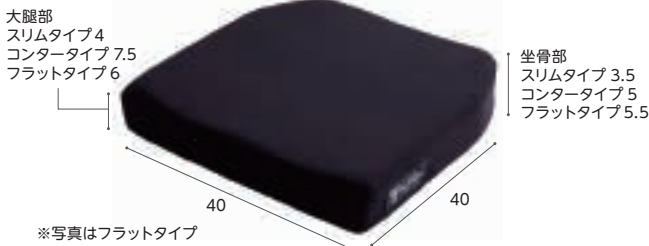

商品名	商品番号	商品コード
コンター40幅	29-2564-1	00297-000120
商品名	商品番号	商品コード
フラット40幅	29-2565-1	00297-000121
ご利用者負担額 (1割)	200円	(2割) 400円 (3割) 600円
月額レンタル料金	2,000円	
商品名	商品番号	商品コード
スリムタイプ40幅	29-3546-1	00297-000126
材質 / 本体: ウレタンフォーム、ラテックスフォーム インナーカバー: ポリウレタン、ポリエステル アウターカバー: (表) ポリエステル (裏) 滑り止め加工付きPVC		
ご利用者負担額 (1割)	200円	(2割) 400円 (3割) 600円
月額レンタル料金	2,000円	

ブレイラハイブリッド・ケアシート BRHS-400BL

グローバル産業

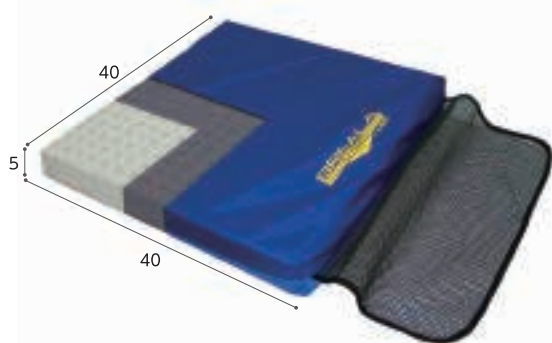

優れた除圧性能で床ずれを防止。透湿防水面と通気面の両面仕様で使い易い。

商品名	商品番号	商品コード
ブレイラハイブリッド・ケアシート	29-6226-1	01149-000014
ご利用者負担額 (1割)	150円	(2割) 300円 (3割) 450円
月額レンタル料金	1,500円	

フォリオ CK-405

ケーブ

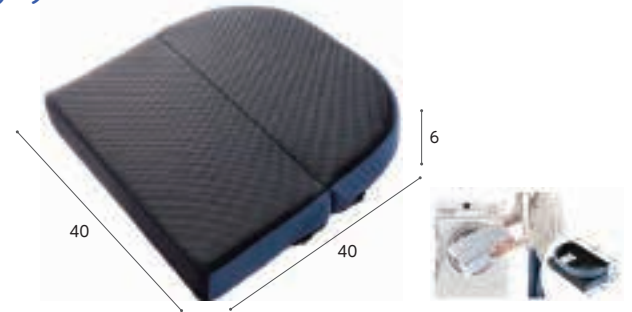

通気性も良くお手入れが簡単な素材を使用。クッションを2つ折りにして洗濯機で丸洗いしたら、あとは自然乾燥でOK。

商品名	商品番号	商品コード
フォリオ CK-405	29-9073-1	00206-000132
材質 / アウターカバー: (上面) ポリエステル100% (下面) ターポリン布(すべり止め加工) インナーカバー: ポリエステル100% 中身: ウレタンフォーム		
ご利用者負担額 (1割)	150円	(2割) 300円 (3割) 450円
月額レンタル料金	1,500円	

ベスポジェルクッション

ケープ

厚さ 6.5 cm 重さ 1.9 kg

旧タイプ 1.6kg

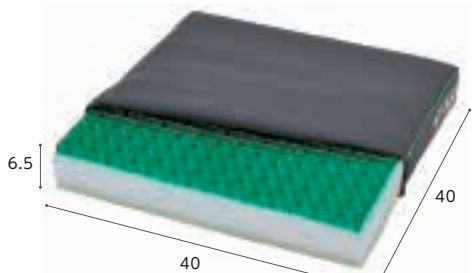

新タイプ

前後を変えることで、活動補助(足こぎ)と姿勢保持の2種類の用途に対応する体圧分散クッションです。

商品名	商品番号	商品コード
ベスポジェルクッション	29-6516-1	00206-000072
材質/本体: ポリウレタンジェル、ウレタンフォーム		
カバー: 上面: ポリエステル100%、ポリウレタンフィルムラミネート加工布(防水・制菌・吸湿速乾) 下面: ターポリン布(すべり止め加工、防水)		
ご利用者負担額 (1割)	100円	(2割) 200円 (3割) 300円
月額レンタル料金		1,000円

デュオジェルクッション 40×40

ケープ

厚さ 7.5 cm 重さ 1.7 kg

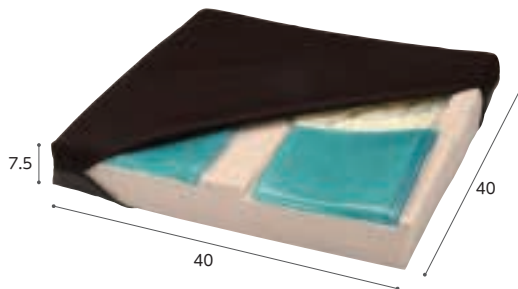

座位保持が困難で仙骨座りや骨盤後傾を起こしやすい場合も、2種類のジェルで安定した姿勢をサポートします。

商品名	商品番号	商品コード
デュオジェルクッション 40×40	29-5922-1	00206-000048
ご利用者負担額 (1割)	150円	(2割) 300円 (3割) 450円
月額レンタル料金		1,500円

床ずれ
防止用具

体位
変換器

認知症
老人徘徊
感知機器

手すり

床ずれ予防クッション アクションパッド

アクションジャパン

厚さ 2.5 cm 重さ 4.5 kg

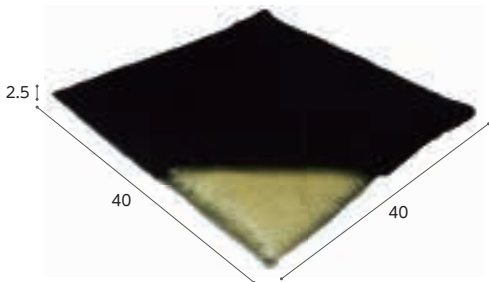

必要最小限のクッション性で、沈み込まず、安定感があります。丸洗い・熱湯消毒可能。

商品名	商品番号	商品コード
アクションパッド	29-0911-1	00428-000005
材質/本体: アクトンドライポリマー カバー: ポリエステル		
ご利用者負担額 (1割)	200円	(2割) 400円 (3割) 600円
月額レンタル料金		2,000円

レスポ

モルテン

厚さ 8.5 cm 重さ 2.8 kg

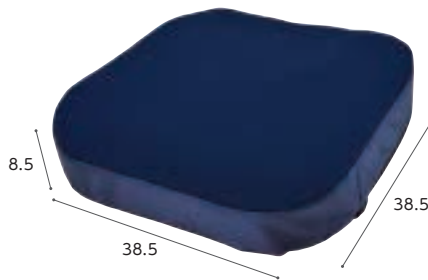

●特殊流動体バッグとベースクッション、ベースプレートを組み合わせることで、優れた体圧分散性能と座位保持性能を両立。

特殊流動体バッグ
(立体セル形状)
ベースクッション
ベースプレート



商品名	商品番号	商品コード
レスポ(ネイビー)	29-6504-1	00054-000120
ご利用者負担額 (1割)	200円	(2割) 400円 (3割) 600円
月額レンタル料金		2,000円

歩行
補助杖

歩行器

車椅子・
車椅子
付属品

スロープ

移動用
リフト・
つり具

ピタ・シートクッションプレス(PTB65)

ファンディーナ

厚さ 6.5 cm 重さ 1.4 kg

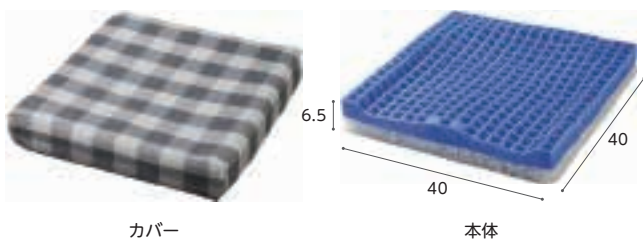

弾力性のある立体格子状ジェルが体圧を分散し、ズレ力を吸収、ジェルの下に配した「プレスエア」の柔らかく反発性に優れた積層繊維との二層構造で疲れにくく安定した座位を保ちます。

商品名	商品番号	商品コード
PTB65	29-6816-1	00857-000014
材質/本体: 熱可塑性エラストマー(立体格子状ジェル)/指定外繊維(プレスエア) カバー: ポリエステル		
ご利用者負担額 (1割)	200円	(2割) 400円 (3割) 600円
月額レンタル料金		2,000円

リフレックス(40×40)

ユーキ・トレーディング

厚さ 8 cm 重さ 0.7 kg



エアータイプのクッションなのに、面倒なバルブ調節の必要なし。ただ座るだけで、坐骨周辺の床ずれリスクを軽減し、座位の安定を提供します。

商品名	商品番号	商品コード
リフレックス(40×40)	29-6534-1	00468-000034
材質/本体: ウレタンフォーム、ポリエステル カバー: ナイロン		
ご利用者負担額 (1割)	200円	(2割) 400円 (3割) 600円
月額レンタル料金		2,000円

介護保険
購入
対象品

販売品

情報



車椅子・車椅子付属品

床ずれ
防止用具

FC-コキュー君

アイ・ソネックス

厚さ 8 cm 重さ 0.86 kg

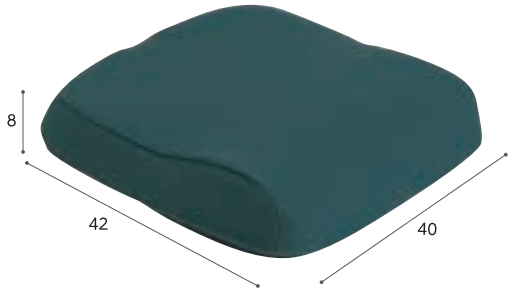

手間いらずの自動調圧バルブのエアクッション。接触圧の分散をはかります。

商品名	商品番号	商品コード
FC-コキュー君	29-5971-1	00149-000016
ご利用者負担額 (1割)	200円	(2割) 400円 (3割) 600円
月額レンタル料金	2,000円	

体位
変換器

認知症
老人徘徊
感知機器

手すり

歩行
補助杖

歩行器

車椅子・
車椅子
付属品

スロープ

移動用
リフト・
つり具

介護保険
購入
対象品

販売品

情報

キュブレナクッション CK-400

ケーブ

厚さ 10 cm 重さ 1.1 kg

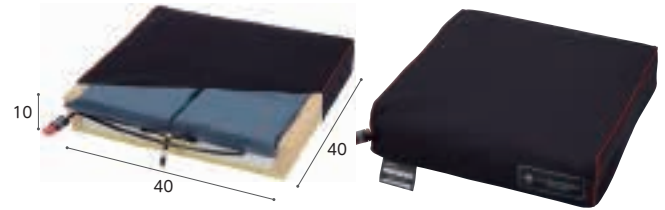

着座後に調圧バルブをあけるだけで10秒後にはエアセル内の空気量を自動で調圧し、療養者の体重や体型に応じた最適な座面を簡単に作ります。

商品名	商品番号	商品コード
キュブレナクッション CK-400	29-7150-1	00206-000081
ご利用者負担額 (1割)	300円	(2割) 600円 (3割) 900円
月額レンタル料金	3,000円	

材質/本体：ウレタンフォーム、ウレタンフィルム カバー：ポリエステル、ターポリン布、ウレタンフィルム

エルダークッション

アイ・ソネックス

厚さ 7.8 cm 重さ 0.93 kg

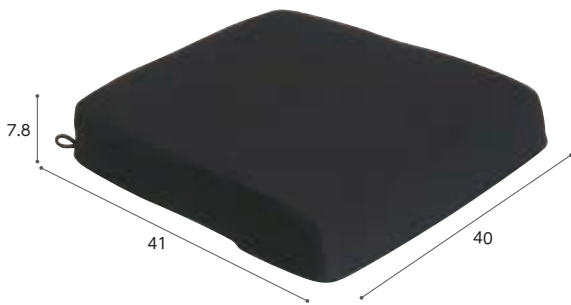

立体形状で、前すべりの防止や姿勢の安定がはかれます。

商品名	商品番号	商品コード
エルダークッション	29-5972-1	00149-000020
ご利用者負担額 (1割)	100円	(2割) 200円 (3割) 300円
月額レンタル料金	1,000円	

シーポス

モルテン

厚さ 5~7 cm 重さ 1.0 kg

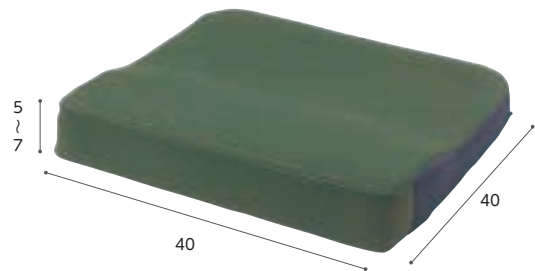

からだのずり落ちを 방지、お尻への圧迫を軽減します。通気性の高いカバーを採用。取りはずして洗濯も可能。

商品名	商品番号	商品コード
シーポス	29-0350-1	00054-000030
ご利用者負担額 (1割)	200円	(2割) 400円 (3割) 600円
月額レンタル料金	2,000円	

アルファプラクッション 撥水・防水カバータイプ

タイカ

厚さ 6 cm 重さ 0.6 kg

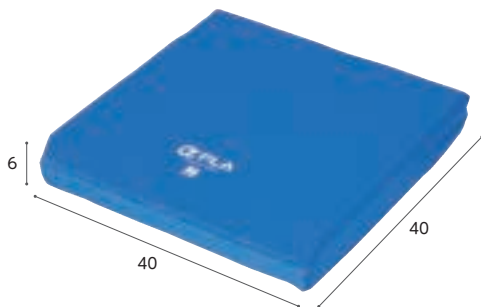

撥水・防水・制菌加工のカバーです。3層のゲルサンド構造がお尻をしっかりと包み込み、安定感のある座り心地を実現します。

商品名	商品番号	商品コード
撥水・防水カバータイプ	29-6552-1	00563-000017
材質/本体：アルファゲル、ウレタンフォーム カバー：天面・側面/ポリエステル(裏)ポリウレタン 底面/ポリエステル、メタクリル樹脂		
ご利用者負担額 (1割)	200円	(2割) 400円 (3割) 600円
月額レンタル料金	2,000円	

アルファプラクッション 撥水・防水カバータイプ

タイカ

厚さ 7.5 cm 重さ 0.6 kg

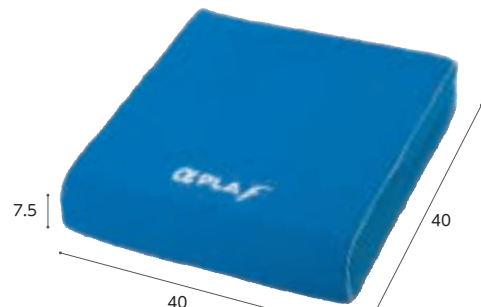

高い体圧分散性能と座位姿勢の安定を考えた高機能車椅子用クッションです。

商品名	商品番号	商品コード
撥水・防水カバータイプ	29-8599-1	00563-000124
材質/本体：ポリウレタンフォーム カバー：天面・側面/ポリエステル(裏)ポリウレタン 底面(裏)ポリ塩化ビニル(裏)テトロン、レーヨン		
ご利用者負担額 (1割)	200円	(2割) 400円 (3割) 600円
月額レンタル料金	2,000円	

ロボクアドロセレクト ミドルタイプ 8x8セル(カバー付き) 厚さ 8.5cm 重さ 1.15kg

ペルモビール



連結したミッドタイプのエアセルが、座位と安定性のカスタマイズという理想的な組み合わせを叶えます。

商品名	商品番号	商品コード
ミドルタイプ	29-7237-1	01300-00042
ご利用者負担額 (1割)	400円	(2割) 800円 (3割) 1,200円
月額レンタル料金	4,000円	

材質/本体: 耐失禁ネオプレンラバー(100%) 難燃性ラテックス不使用 カバー: 難燃性ナイロン

ロボクッション ミドルタイプ 重さ 約1kg

ペルモビール

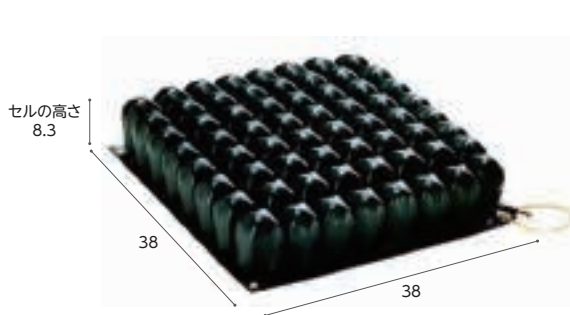

商品名	商品番号	商品コード
ミドルタイプ	29-0931-1	01300-00039
ご利用者負担額 (1割)	400円	(2割) 800円 (3割) 1,200円
月額レンタル料金	4,000円	

材質/本体: 耐失禁ネオプレンラバー カバー: 伸縮性ナイロン(裏面ノンスリップ加工)

床ずれ
防止用具

体位
変換器

認知症
老人徘徊
感知機器

手すり

エクスジェル バッククッション (ハイ・ロー) 重さ 約0.5kg 重さ 約1.1kg

加地

「座る」を変える体圧“流動”分散。

EXGEL®

ロータイプ



ハイタイプ



ロータイプはおしり後部の隙間と両側の支持により適切な体幹および座位安定に。ハイタイプは円背傾向が強く更に体側の支持が必要な方に。

商品名	商品番号	商品コード
ロータイプ	29-7141-1	00540-000034
ご利用者負担額 (1割)	100円	(2割) 200円 (3割) 300円
月額レンタル料金	1,000円	
商品名	商品番号	商品コード
ハイタイプ	29-7142-1	00540-000035
ご利用者負担額 (1割)	150円	(2割) 300円 (3割) 450円
月額レンタル料金	1,500円	

FC-フィット(背・腰) 厚さ 1cm 重さ 0.53kg 厚さ 0.5cm 重さ 0.45kg

アイ・ソネックス

FC-フィット(背)ロングパット2ヶ付



FC-フィット(腰)



FC-フィット(背)ロングパット2ヶ付は長いパットで体幹をしっかり支えます。円背や斜め座りの方に。FC-フィット(腰)は骨盤を立ててしっかり支えます。骨盤が回旋、後傾している方に。

商品名	商品番号	商品コード
FC-フィット(背)ロングパット2ヶ付	29-6158-1	00149-000023
ご利用者負担額 (1割)	50円	(2割) 100円 (3割) 150円
月額レンタル料金	500円	
商品名	商品番号	商品コード
FC-フィット(腰)	29-6168-1	00149-000022
ご利用者負担額 (1割)	100円	(2割) 200円 (3割) 300円
月額レンタル料金	1,000円	

歩行
補助杖

歩行器

車椅子・
車椅子
付属品

スロープ

移動用
リフト・
つり具

アウルサポート バッククッション/シートクッション

加地

エクスジェルが圧迫軽減。座位バランスをサポートする背&座クッションです。



重さ 1.4kg



重さ 1.2kg

バッククッション



体幹から体側にかけて、エクスジェルがやさしく包み込み、しっかりホールド。



腰パッド、背パッドの位置を調整することで様々な体格や座位に対応。

シートクッション



骨盤後傾による尾骨部から仙骨部にかけての接触・圧迫を逃がす構造。



最も圧力のかかる坐骨部をエクスジェルが効果的に減圧。

商品名	商品番号	商品コード
バッククッション	29-6192-1	00540-000015
ご利用者負担額 (1割)	150円	(2割) 300円 (3割) 450円
月額レンタル料金	1,500円	
商品名	商品番号	商品コード
シートクッション	29-6193-1	00540-000016
ご利用者負担額 (1割)	200円	(2割) 400円 (3割) 600円
月額レンタル料金	2,000円	

材質/本体: エクスジェル、ウレタンフォーム、ウレタン合成皮革、ナイロン100%、発泡ポリエチレン

カバー: ポリエステル100%、ウレタンフォーム、ウレタンフィルム

材質/本体: エクスジェル、ウレタンフォーム、クロロプレンゴム、ナイロン100%

カバー: ポリエステル100%、ウレタンフォーム、ウレタンフィルム

介護保険
購入
対象品

販売品

情報



スロープの走行における注意点

降りる時は、介助者が後ろ向きになり、支えるように降りましょう。

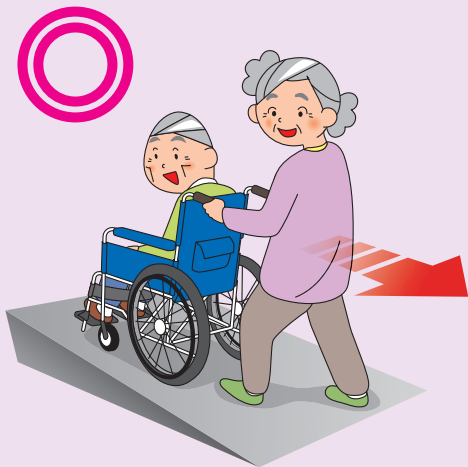

スロープの選び方

※適用傾斜角度は車椅子の種類やご利用者、介助者の体力等により変化します。下記表は目安としてお使いください。
※段差に対し最低でも4倍以上の長さのスロープをお使いください。

段差の高さ	5cm	10cm	15cm	20cm	25cm	30cm	35cm	40cm	45cm	50cm	60cm	70cm
歩行器												
スロープの長さ												
65cm	Green	Yellow	Purple									
70cm	Green	Yellow	Purple									
車椅子・ 車椅子 付属品												
85cm	Green	Yellow	Purple									
87.5cm	Green	Yellow	Purple									
100cm	Green	Yellow	Purple	Purple								
120cm	Green	Yellow	Purple	Purple	Purple							
125cm	Green	Yellow	Purple	Purple	Purple	Purple						
135cm	Green	Yellow	Purple	Purple	Purple	Purple	Purple					
150cm	Green	Yellow	Purple	Purple	Purple	Purple	Purple	Purple				
165cm	Green	Yellow	Purple	Purple	Purple	Purple	Purple	Purple	Purple			
移動用 リフト・ つり具												
175cm	Green	Yellow	Purple	Purple	Purple	Purple	Purple	Purple	Purple	Purple		
200cm	Green	Yellow	Purple	Purple	Purple	Purple	Purple	Purple	Purple	Purple	Purple	
介護保険 購入 対象品												
205cm	Green	Yellow	Purple	Purple	Purple	Purple	Purple	Purple	Purple	Purple	Purple	
240cm	Green	Yellow	Purple	Purple	Purple	Purple	Purple	Purple	Purple	Purple	Purple	Purple
245cm	Green	Yellow	Purple	Purple	Purple	Purple	Purple	Purple	Purple	Purple	Purple	Purple
販売品												
255cm	Green	Yellow	Purple	Purple	Purple	Purple	Purple	Purple	Purple	Purple	Purple	Purple
285cm	Green	Yellow	Purple	Purple	Purple	Purple	Purple	Purple	Purple	Purple	Purple	Purple

押してくれる人が
限界の角度



傾斜角度 10~15°未満

自分で進む

誰かが押してくれる

でも5°は
きつい~!



傾斜角度 5°未満



傾斜角度 10°未満

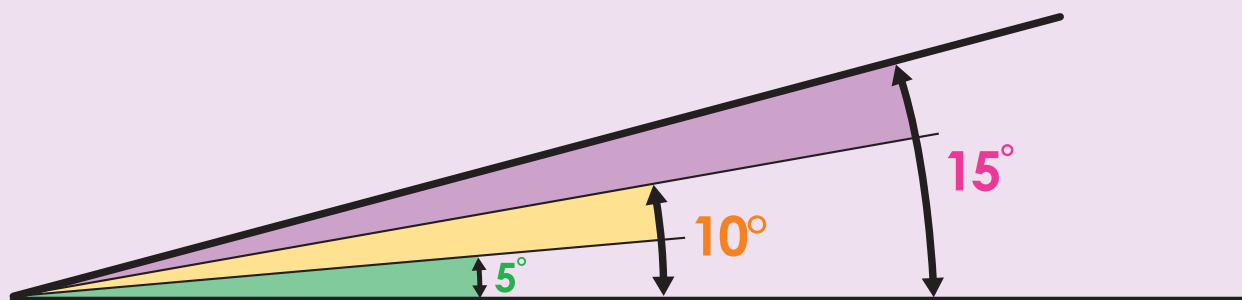

ケアスロープT

ケアメディックス

ケアスロープ CS-150~CS-285C

+ 傾斜補正台 CS-T

= ケアスロープT

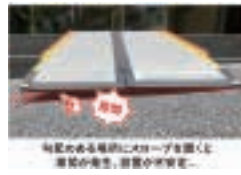
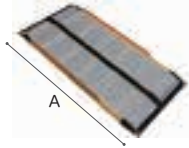

- ケアスロープと地面の隙間に傾斜補正台 (CS-T) を敷き、脱輪防止アームをセットするだけの簡単設置。
- 高さ調節ができ、4cm~6cmまで対応可能です。
- 傾斜補正台 (CS-T) は脱輪防止アームを付け替えることで左右どちらでも設置可能です。

商品名	A	重さ(kg)	商品番号	商品コード	ご利用者負担額(1割)	ご利用者負担額(2割)	ご利用者負担額(3割)	月額レンタル料金
CST-150 (CS-150+CS-T)	150	約11	28-1231-1	00093-000059	600円	1,200円	1,800円	6,000円
CST-175 (CS-175+CS-T)	175	約12	28-1232-1	00093-000060	600円	1,200円	1,800円	6,000円
CST-200 (CS-200+CS-T)	200	約13	28-1233-1	00093-000061	700円	1,400円	2,100円	7,000円
CST-240 (CS-240C+CS-T)	240	約15	28-1234-1	00093-000062	900円	1,800円	2,700円	9,000円
CST-285 (CS-285C+CS-T)	285	約18	28-1236-1	00093-000063	1,000円	2,000円	3,000円	10,000円
傾斜補正台 (CS-T)		約3	28-1230-1		0円	0円	0円	0円

ケアスロープ

ケアメディックス

日本家屋に多い狭い間口・場所でも設置可能な幅狭設計です。



下端部までエッジが無いので、狭い場所で車椅子が直角に乗り入れしやすい設計です。

折り畳み時
全幅 35

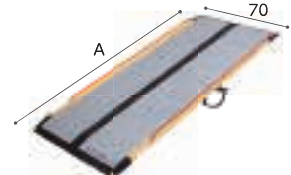

商品名	A(cm)	重さ(kg)	商品番号	商品コード	ご利用者負担額(1割)	ご利用者負担額(2割)	ご利用者負担額(3割)	月額レンタル料金
CS-65	65	約3	28-0979-1	00093-000015	300円	600円	900円	3,000円
CS-100	100	約5	28-0980-1	00093-000016	400円	800円	1,200円	4,000円
CS-120	120	約6	28-0981-1	00093-000017	500円	1,000円	1,500円	5,000円
CS-150	150	約8	28-0982-1	00093-000018	600円	1,200円	1,800円	6,000円
CS-175	175	約9	28-0983-1	00093-000019	600円	1,200円	1,800円	6,000円
CS-200	200	約10	28-0984-1	00093-000020	700円	1,400円	2,100円	7,000円
CS-240C	240	約12	28-1015-1	00093-000021	900円	1,800円	2,700円	9,000円
CS-285C	285	約15	28-1092-1	00093-000038	1,000円	2,000円	3,000円	10,000円

Zスロープ (右・左)

シコク

奥行の無い場所や真っ直ぐスロープに向かって進入できない場所でも段差解消が可能になります。

Zスロープ (右)

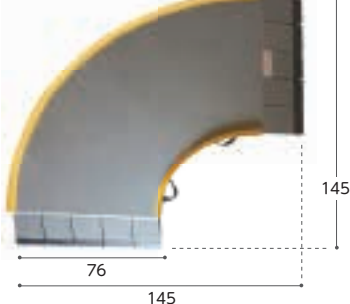

●安定した設置

スロープがねじれているため、接地面の隙間をなくすために先端を細かく分けて可動するようにしています。

●持ち運び簡単

持ち運びに便利な取っ手が付いており、楽に持ち運びができます。また、折りたたんだ状態で自立しますので、コンパクトに収納できます。

Zスロープ (左)

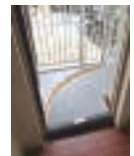
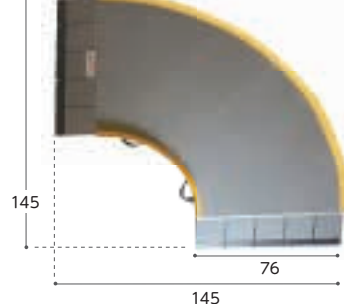

Zスロープ (左) 設置例



Zスロープ (左) 設置例

商品名	商品番号	商品コード
Zスロープ (右)	28-1096-1	01235-000155
材質:アルミ・FRP・樹脂	重さ:約18kg	対応段差:約10~20cm
ご利用者負担額 (1割)	1,000円	(2割) 2,000円 (3割) 3,000円
月額レンタル料金	10,000円	

商品名	商品番号	商品コード
Zスロープ (左)	28-1097-1	01235-000156
材質:アルミ・FRP・樹脂	重さ:約18kg	対応段差:約10~20cm
ご利用者負担額 (1割)	1,000円	(2割) 2,000円 (3割) 3,000円
月額レンタル料金	10,000円	

床ずれ
防止用具

体位
変換器

認知症
老人徘徊
感知機器

手すり

歩行
補助杖

歩行
器

車椅子・
車椅子
付属品

スロープ

移動用
リフト・
つり具

介護保険
購入
対象品

販売品

情報



ケアスロープJ

ケアメディックス

※全長、重さはジョイント台含む
 ※ケアスロープJ用ジョイント台 幅78×長さ42.5×高さ21~26cm
 ※スロープ2台とジョイント台をセットにしたときに介護保険適応となります

- スロープを2本つなぎ合わせることで高段差に対応。
- 3つのパーツに分割ができるので運搬、収納が容易です。
- 可搬型スロープでは無い最長約6mの長尺スロープになります。
- ジョイント台を使ってスロープをつなぎ合わせるタイプなので、軽ワゴンでも運搬可能です。
- アルミ製脱輪防止エッジ(高さ2.5cm[CS-285Cのみ3.5cm])の採用により、衝撃に強く、丈夫で安心です。



下端側ケアスロープ + ケアスロープJ用ジョイント台 + 上端側ケアスロープ = ケアスロープJ



適応段差目安表

上端側スロープ 適応段差(スロープ傾斜角度) ※太字は最大適応段差		CS-150	CS-175	CS-200	CS-240C	CS-285C
		38cm(8°)	41cm(8°)	44cm(8°)	50cm(8°)	56cm(8°)
下端側スロープ ジョイント台高さ(スロープ傾斜角度)		53cm(12°)	58cm(12°)	63cm(12°)	71cm(12°)	81cm(12°)
		CS-150	CSJ-300	CSJ-325	CSJ-350	CSJ-390
CS-175	21cm(7°)~26cm(9°)	CSJ-325	CSJ-350W	CSJ-375	CSJ-415	CSJ-460
CS-200	21cm(6°)~26cm(8°)	CSJ-350	CSJ-375	CSJ-400	CSJ-440	CSJ-485
CS-240C	21cm(5°)~26cm(6°)	CSJ-390	CSJ-415	CSJ-440	CSJ-480	CSJ-525
CS-285C	21cm(4°)~26cm(5°)	CSJ-435	CSJ-460	CSJ-485	CSJ-525	CSJ-570

商品名	スロープ全長	重さ(kg)	商品番号	商品コード	ご利用者負担額(1割)	ご利用者負担額(2割)	ご利用者負担額(3割)	月額レンタル料金
CSJ-300	313	約28	28-1064-1	00093-000022	1,500円	3,000円	4,500円	15,000円
CSJ-325	338	約29	28-1065-1	00093-000023	1,500円	3,000円	4,500円	15,000円
CSJ-350W	363	約30	28-1100-1	00093-000044	1,500円	3,000円	4,500円	15,000円
CSJ-350	363	約30	28-1066-1	00093-000024	1,600円	3,200円	4,800円	16,000円
CSJ-375	388	約31	28-1101-1	00093-000045	1,600円	3,200円	4,800円	16,000円
CSJ-390	403	約32	28-1067-1	00093-000025	1,800円	3,600円	5,400円	18,000円
CSJ-400	413	約32	28-1103-1	00093-000048	1,700円	3,400円	5,100円	17,000円
CSJ-415	428	約33	28-1102-1	00093-000046	1,800円	3,600円	5,400円	18,000円
CSJ-435	448	約35	28-1137-1	00093-000043	1,900円	3,800円	5,700円	19,000円
CSJ-440	453	約34	28-1104-1	00093-000049	1,900円	3,800円	5,700円	19,000円
CSJ-460	473	約36	28-1138-1	00093-000047	1,900円	3,800円	5,700円	19,000円
CSJ-480	493	約36	28-1105-1	00093-000051	2,100円	4,200円	6,300円	21,000円
CSJ-485	498	約37	28-1139-1	00093-000050	2,000円	4,000円	6,000円	20,000円
CSJ-525	538	約39	28-1140-1	00093-000052	2,200円	4,400円	6,600円	22,000円
CSJ-570	583	約42	28-1141-1	00093-000053	2,300円	4,600円	6,900円	23,000円

手すり

歩行
補助杖

歩行器

車椅子・
車椅子
付属品

スロープ

移動用
リフト・
つり具

介護保険
購入
対象品

販売品

情報

エコ段差スロープN

マツ六

レ
販
対
象

置くだけで「つまずき」の原因の
段差を解消!



76

商品名	高さ (cm)	奥行き (cm)	重さ (kg)	商品番号	商品コード	ご利用者負担額(1割)	ご利用者負担額(2割)	ご利用者負担額(3割)	月額レンタル料金
10N	1	4	0.2	28-1030-1	01265-000120	50円	100円	150円	500円
14N	1.4	6	0.3	28-1016-1	01265-000095	50円	100円	150円	500円
20N	2	8	0.6	28-1017-1	01265-000096	50円	100円	150円	500円
25N	2.5	10	1	28-1018-1	01265-000097	50円	100円	150円	500円
30N	3	12	1.3	28-1019-1	01265-000098	50円	100円	150円	500円
35N	3.5	14	1.9	28-1026-1	01265-000116	50円	100円	150円	500円
40N	4	16	2.3	28-1027-1	01265-000117	50円	100円	150円	500円
45N	4.5	18	2.9	28-1028-1	01265-000118	50円	100円	150円	500円
50N	5	20	3.6	28-1029-1	01265-000119	50円	100円	150円	500円
55N	5.5	22	4.7	28-1031-1	01265-000121	50円	100円	150円	500円
60N	6	24	5.7	28-1032-1	01265-000122	50円	100円	150円	500円

床ずれ
防止用具

体位
変換器

認知症
老人徘徊
感知機器

手すり

歩行
補助杖

歩行器

車椅子・
車椅子
付属品

安心のご提案

対応段差 全11タイプで室内の段差に幅広く対応します!

滑りにくく、足にソフトな素材



端部は安心のラウンド加工

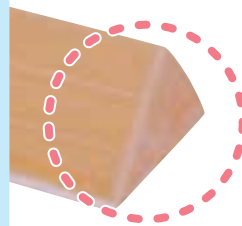

車椅子や歩行者が側面からアプローチしてもラウンド加工されているので安心です。

安心のずれ防止仕様

置くだけでずれにくい
特殊仕様



設置面

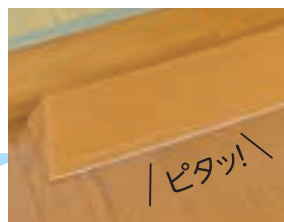

勾配は全タイプ14°

断面図 ※敷居にピッタリと付けてください。

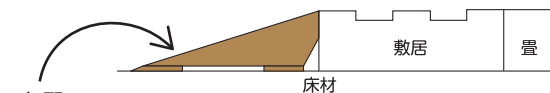

車椅子での段差越えや歩行でのつまずき防止に安心です。

スロープ

移動用
リフト・
つり具

介護保険
購入
対象品

販売品

情報



移動用リフト・つり具

テクノリフター

屋外 屋内

床ずれ
防止用具

新光産業

操作も簡単。
シニアの方や自立支援にも安心してお使いいただける段差解消機。

体位
変換器

認知症
老人徘徊
感知機器

手すり

歩行
補助杖

歩行器

車椅子・
車椅子
付属品

スロープ

移動用
リフト・
つり具

介護保険
購入
対象品

販売品

情報

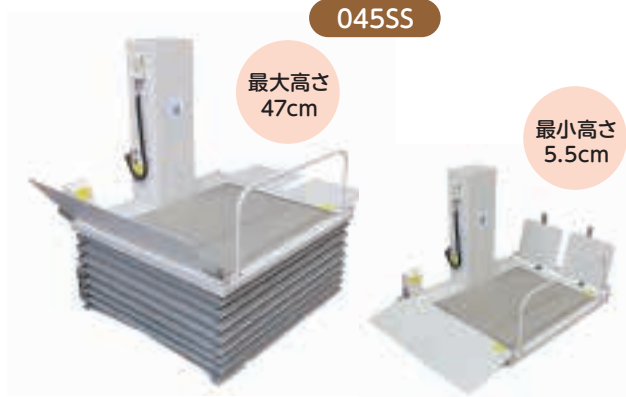

0455S

最大高さ
47cm

最小高さ
5.5cm

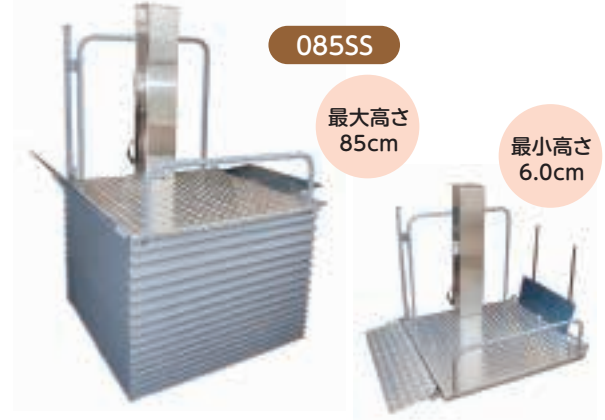

0855S

最大高さ
85cm

最小高さ
6.0cm

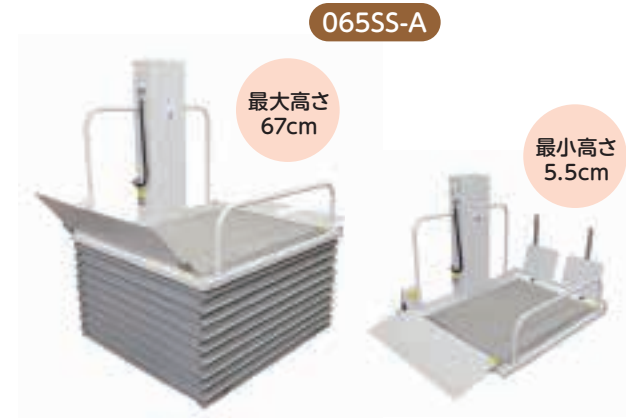

0655S-A

最大高さ
67cm

最小高さ
5.5cm

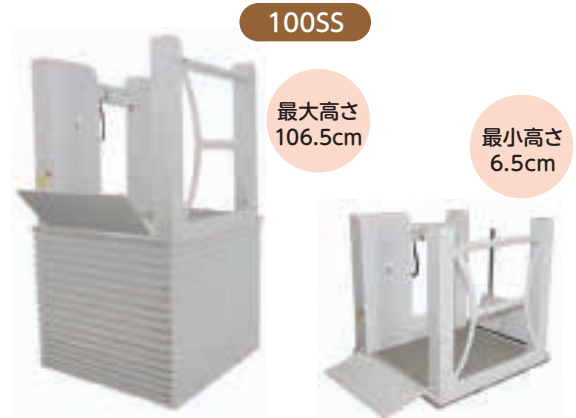

1005S

最大高さ
106.5cm

最小高さ
6.5cm

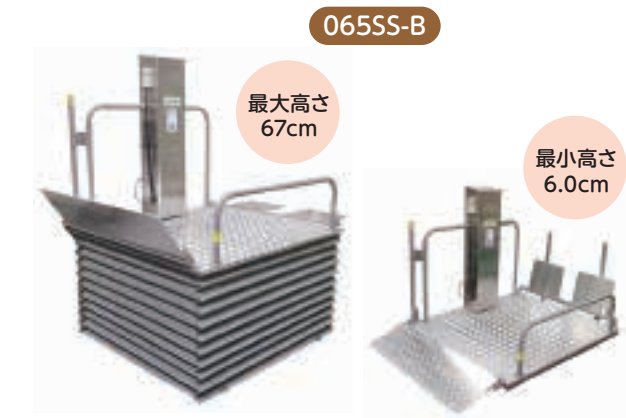

0655S-B

最大高さ
67cm

最小高さ
6.0cm

設置環境に合わせ乗込方法を自由設定

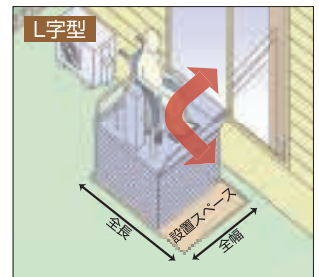
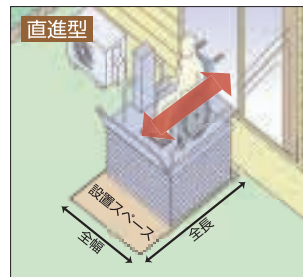

機種	屋内ブリッジ設定		屋内ブリッジ未設定	
	全幅	全長	全幅	全長
0455S	103	140	103	130
0655S	120	163	120	155
0855S	126	165	126	156
1005S	121	165	121	154

機種	屋内ブリッジ設定		屋内ブリッジ未設定	
	全幅	全長	全幅	全長
0455S	※0455Sの設定なし			
0655S	130	155	119	155
0855S	135	157.5	124	157.5
1005S	131	155	119	155

※環境により、設置スペースが異なる場合がございます。

商品名	商品番号	商品コード
0455S	22-6304-0	00447-000012
最大高さ:47cm 最小高さ:5.5cm 本体重量:90kg テーブル寸法:93×100		
ご利用者負担額 (1割)	(2割) 4,200円	月額レンタル料金 21,000円
	(3割) 6,300円	

商品名	商品番号	商品コード
0655S-A	22-6305-0	00447-000013
最大高さ:67cm 最小高さ:5.5cm 本体重量:120kg テーブル寸法:110×120		
ご利用者負担額 (1割)	(2割) 4,800円	月額レンタル料金 24,000円
	(3割) 7,200円	

商品名	商品番号	商品コード
0655S-B	22-6306-0	00447-000023
最大高さ:67cm 最小高さ:6.0cm 本体重量:120kg テーブル寸法:110×120		
ご利用者負担額 (1割)	(2割) 4,800円	月額レンタル料金 24,000円
	(3割) 7,200円	

商品名	商品番号	商品コード
0855S	22-6307-0	00447-000019
最大高さ:85cm 最小高さ:6.0cm 本体重量:140kg テーブル寸法:115×120		
ご利用者負担額 (1割)	(2割) 6,600円	月額レンタル料金 33,000円
	(3割) 9,900円	

商品名	商品番号	商品コード
1005S	22-6308-0	00447-000014
最大高さ:106.5cm 最小高さ:6.5cm 本体重量:155kg テーブル寸法:115×120		
ご利用者負担額 (1割)	(2割) 8,400円	月額レンタル料金 42,000円
	(3割) 12,600円	

最大積載量:180kg 電源:AC100V90W
駆動式:電動・チェーンピニオン (1005Sのみ電動・チェーン巻上)

車椅子用電動昇降機 UD-320CS

屋外

いうら

ロールカーテンや停電時の非常降下スイッチ、
いたずら防止のキースイッチなど安全面には細心の注意を払っています。
平らな場所があれば設置のための基礎工事は必要ありません。

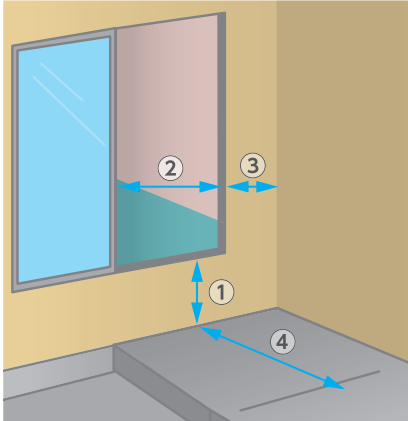

建物の寸法

- 次の各部の寸法をご確認ください。
- ① 地面から出入り口までの高さ: 65cm 以下
 - ② 出入り口の開口寸法: 72cm 以上
 - ③ 壁から出入り口までの寸法: 16cm 以上
 - ④ 敷地幅の寸法: 149.5cm 以上

設置面

水平な場所に設置してください。
土の上には直接設置しないでください。

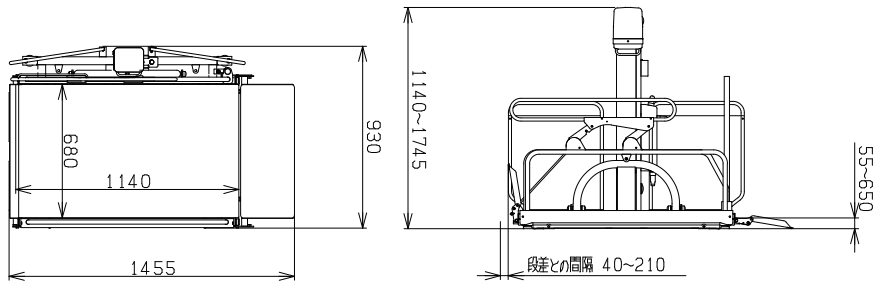

商品名	商品番号	商品コード
UD-320CS	22-5867-1	00084-000093
全長 (スロープを下げたとき): 145.5cm		全幅: 93cm
全高: 111.5~172cm		テーブル内寸: 幅68×長さ114cm
昇降範囲: 5.5~65cm		スロープ: 幅68.5×長さ27.5cm
ブリッジ: 幅68.5cm×長さ27.5cm		昇降時間: 50Hz=52秒/60Hz=43秒
重さ: 75kg		耐荷重: 150kg
		スロープ角度: 10度
		使用電源: AC100V
ご利用者 負担額 (1割)	2,200円	(2割) 4,400円 (3割) 6,600円
		月額レンタル料金 22,000円



直進進入

車椅子用電動昇降機 UD-320CL

屋外

いうら

建物の構造に合わせて、L字乗り込みができます。
平らな場所があれば設置のための基礎工事は必要ありません。

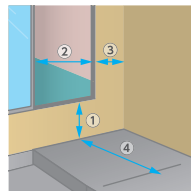

建物の寸法

- 次の各部の寸法をご確認ください。
- ① 地面から出入り口までの高さ: 65cm 以下
 - ② 出入り口の開口寸法: 72cm 以上
 - ③ 壁から出入り口までの寸法: 16cm 以上
 - ④ 敷地幅の寸法: 130cm 以上

設置面

水平な場所に設置してください。
土の上には直接設置しないでください。

商品名	商品番号	商品コード
UD-320CL	22-5864-1	00084-000094
全長 (ブリッジを立てたとき): 126cm		全幅 (スロープを下げたとき): 129cm
全高: 111.5~172cm		テーブル内寸: 幅73.5×長さ114cm
昇降範囲: 5.5~65cm		スロープ: 幅99×長さ35cm
ブリッジ: 幅68.5cm×長さ27.5cm		昇降時間: 50Hz=52秒/60Hz=43秒
重さ: 79kg		耐荷重: 150kg
		スロープ角度: 6度
		使用電源: AC100V
ご利用者 負担額 (1割)	2,200円	(2割) 4,400円 (3割) 6,600円
		月額レンタル料金 22,000円



L字進入

床ずれ
防止用具

体位
変換器

認知症
老人徘徊
感知機器

手すり

歩行
補助杖

歩行器

車椅子・
車椅子
付属品

スロープ

移動用
リフト・
つり具

介護保険
購入
対象品

販売品

情報



移動用リフト・つり具

移動用リフト リーチ

屋内

床ずれ
防止用具

モルテン

体位
変換器

認知症
老人徘徊
感知機器

手すり

歩行
補助杖

歩行器

車椅子・
車椅子
付属品

スロープ

移動用
リフト・
つり具

介護保険
購入
対象品

販売品

情報



スロープが置けないスペースにも設置
できるコンパクトサイズです。



電源不要でフットポンプ
についているペダルを踏むとテーブル
が昇降します。



使用条件：段差移動

商品名	商品番号	商品コード
ショートタイプ	22-5931-1	00054-000170
サイズ：全幅 100・107・114 × 奥行 110cm テーブルサイズ：全幅 76・83・90 × 奥行 110 × 高さ 8~40cm		
重さ：62kg 最大上昇荷重：100kg		
ご利用者 負担額 (1割)	2,000 円 (2割) 3,000 円 (3割)	月額レンタル料金 10,000 円

商品名	商品番号	商品コード
ロングタイプ	22-5932-1	00054-000171
サイズ：全幅 100・107・114 × 奥行 125cm テーブルサイズ：全幅 76・83・90 × 奥行 125 × 高さ 8~40cm		
重さ：65kg 最大上昇荷重：100kg		
ご利用者 負担額 (1割)	2,000 円 (2割) 3,000 円 (3割)	月額レンタル料金 10,000 円

床走行式リフト マイティライトⅢ

ミクニ ライフ&オート

屋内 非課税



コンパクトな仕様かつ、6輪キャスター
(前輪Wキャスター)で、小回りに優れて
います。

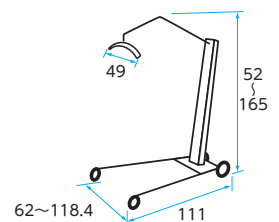

前脚高さが6.1cm。低床ベッドでも使用できるリフトです。
手動降下装置、電圧低下時降下機構を装備。

商品名	商品番号	商品コード
マイティライトⅢ	22-5888-0	00139-000027
前脚高さ：6.1cm 重さ：34.5kg バッテリー：電源AC100Vで充電		
前輪：3.5cm (Wキャスター式) 後輪：7.5cm (ブレーキ付) 耐荷重：160kg		
ご利用者 負担額 (1割)	2,800 円 (2割) 4,200 円 (3割)	月額レンタル料金 14,000 円

使用できるベッド： ケア優 ミオレット
フォーユ 楽匠Z 楽匠S ラフィオ
※1 ※2 ※1 要ハイトスペーサー ※2 超低床仕様不可

介護リフトつるべー Bセット

モリトー

支柱の位置は、ベッドの頭側の左右、足側の左右
いずれかに設置可能です。アームは360度回転します。

屋内 **非課税**

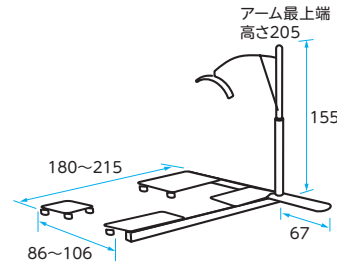

※使用できるベッドや必要なオプションにつきましては、別途お問い合わせください。

商品名	商品番号	商品コード
Bセット	22-6335-0	00229-000005

電源: AC100V 耐荷重: 100kg

ご利用者 負担額 (1割)	1,800 円	(2割) 3,600 円 (3割) 5,400 円	月額レンタル料金 18,000 円
------------------	----------------	--	-----------------------------

床ずれ
防止用具

体位
変換器

認知症
老人徘徊
感知機器

手すり

介護リフトつるべー F1セット

モリトー

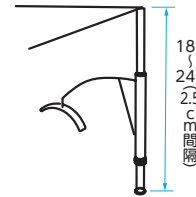

※使用できるベッドや必要なオプションにつきましては、別途お問い合わせください。

商品名	商品番号	商品コード
F1セット	22-6340-0	00229-000002

電源: AC100V 耐荷重: 100kg

ご利用者 負担額 (1割)	3,500 円	(2割) 7,000 円 (3割) 10,500 円	月額レンタル料金 35,000 円
------------------	----------------	---	-----------------------------

身体機能: 座位困難

歩行
補助杖

歩行器

車椅子・
車椅子
付属品

スロープ

移動用
リフト・
つり具

介護リフトつるべー F2Rセット

モリトー

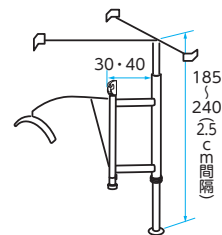

※使用できるベッドや必要なオプションにつきましては、別途お問い合わせください。

商品名	商品番号	商品コード
F2Rセット	22-6341-0	00229-000016

電源: AC100V 耐荷重: 100kg

ご利用者 負担額 (1割)	3,500 円	(2割) 7,000 円 (3割) 10,500 円	月額レンタル料金 35,000 円
------------------	----------------	---	-----------------------------

身体機能: 座位困難

介護保険
購入
対象品

販売品

情報



移乗サポートロボット Hug L1-01

屋内 非課税

床ずれ
防止用具

FUJI

軽量でコンパクト、スリングシートが不要です。

体位
変換器

Hug

移乗サポートロボット ハグ



利用者の身体に合わせやすい
大きな膝あてクッション

認知症
老人徘徊
感知機器

手すり

歩行
補助杖

歩行器

車椅子・
車椅子
付属品

スロープ

移動用
リフト・
つり具

介護保険
購入
対象品

販売品

情報

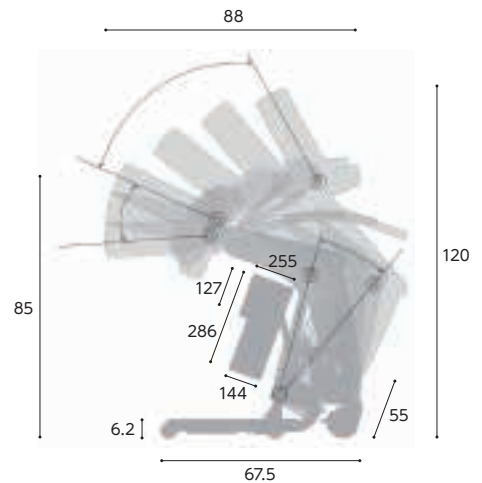

準備・操作が簡単

使いたいときに
サッと準備
どなたでも簡単操作

コンパクト

軽量化実現!
狭い場所でも使える
スリムなボディ
移動もらくらく

安心・安全

Hugが体を
しっかりとサポート
100kgの方まで
軽々移乗



① Hugに寄りかかる

Hugを近づけ身体を寄せます。
スリングシートなどは不要なため、準備に時間がかかりません。



② 上体を起こす

簡単リモコン操作でHugがやさしく、抱えあげます。100kgの方でも安心して利用できます。



③ 便座に座る

お手洗いや車椅子へゆっくりと安全に座ることができます。脱衣介助も簡単に行えます。

商品名	商品番号	商品コード
Hug L1-01	22-6065-0	01666-000002
サイズ:全長88×全幅55×全高85~120cm 重さ:30kg 最大使用者体重100kg		
バッテリー/形式:鉛蓄電池 定格電圧:DC24V 充電時間:8時間 最大使用回数:100回(使用環境による)		
ご利用者負担額 (1割)	2,300 円	(2割) 4,600 円 (3割) 6,900 円
		月額レンタル料金 23,000 円

バスリフト EWB101RR

TOTO

電動でシートが上下し、浴槽での立ち座りや出入りをサポートします。

浴室



身体機能: 端座位可

床ずれ
防止用具

体位
変換器

認知症
老人徘徊
感知機器

手すり

歩行
補助杖

歩行器

車椅子・
車椅子
付属品

スロープ

移動用
リフト・
つり具

介護保険
購入
対象品

販売品

情報

バスリフトはこんな方におすすめです

- ひとりで立ち座りができない方
介助者への負担が少なく、気軽に入浴を楽しめます。
- 浴槽をまたいでの立ち座りが不安な方
バスリフトに座ったまま入浴でき安心です。
- ひざや腰を曲げるのがツライ方
電動で昇降するので、膝や腰への負担がかかりません

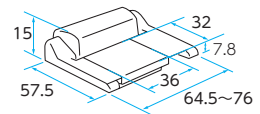

座面昇降差/68cm

商品名	商品番号	商品コード
EWB101RR	22-0701-1	00187-000111

ご利用可能体重:35~100kg 充電時間:50分(1回の充電で約10往復) バッテリー:DC12V 重さ:20kg		
ご利用者負担額 (1割)	950円	月額レンタル料金
	(2割) 1,900円	
	(3割) 2,850円	9,500円

バスリフト EWB101RR アームレスト乗越えキット付

TOTO



浴槽にアームレストが付いている場合はこちらをご利用ください。

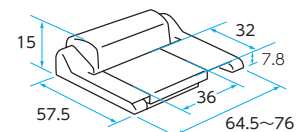
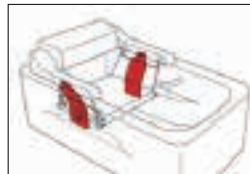

座面昇降差/68cm

商品名	商品番号	商品コード
EWB101RR アームレスト乗越えキット付	22-0702-1	00187-000223

ご利用可能体重:35~100kg 充電時間:50分(1回の充電で約10往復) バッテリー:DC12V 重さ20.8kg		
ご利用者負担額 (1割)	950円	月額レンタル料金
	(2割) 1,900円	
	(3割) 2,850円	9,500円

使用条件: 端座位可



床ずれ
防止用具

独立宣言エコライト DSERA

コムラ製作所

屋内

体位
変換器

認知症
老人徘徊
感知機器

手すり



肘掛け先端の大型レバーを上へ引けばアップ、下へ押せばダウン。

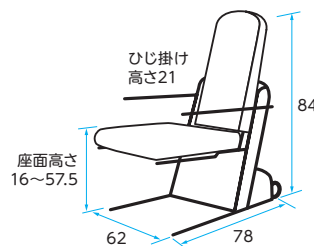

昇降座椅子のスタンダードモデルです。アームレスト跳ね上げ式。

商品名	商品番号	商品コード
DSERA	22-5744-1	00088-000012
重さ: 37kg 耐荷重: 100kg 使用電源: AC100V		
ご利用者負担額 (1割)	800 円	(2割) 1,600 円 (3割) 2,400 円
		月額レンタル料金 8,000 円

使用条件: 立ち上がり

歩行
補助杖

独立宣言プリモ・ブラックレザー DSPR II

コムラ製作所

屋内

歩行器

車椅子・
車椅子
付属品

スロープ

移動用
リフト・
つり具

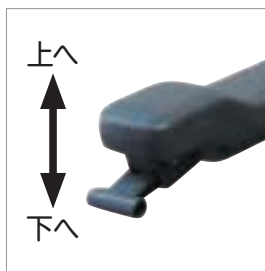

22kgの軽量モデルです。また、静かな昇降音のモーター、柔らかな座面のクッションを採用しています。アームレストは跳ね上げ式で、ベッド・車椅子への移乗にも利用できます。

商品名	商品番号	商品コード
DSPR II	22-5891-1	00088-000016
サイズ: 幅 56 × 奥行 82.5 × 高さ 85.5cm 座面高さ: 15 ~ 53.5cm		
重さ: 22kg 耐荷重: 100kg 使用電源: AC100V		
ご利用者負担額 (1割)	700 円	(2割) 1,400 円 (3割) 2,100 円
		月額レンタル料金 7,000 円

使用条件: 立ち上がり

介護保険
購入
対象品

独立宣言ローザ・コンパクトシート DSRS-C

コムラ製作所

屋内

販売品

情報



上下ストロークは59.5cm。座板高さは1.5~61cmまで高さ調節可能。アームレストは跳ね上げできるので、ベッド・車椅子への移乗にも利用できます。

商品名	商品番号	商品コード
DSRS-C	22-5833-1	00088-000022
サイズ: 幅 55 × 奥行 81 × 高さ 97.5cm 座面高さ: 1.5 ~ 61cm		
重さ: 42kg 耐荷重: 80kg (座面) 使用電源: AC100V		
ご利用者負担額 (1割)	1,300 円	(2割) 2,600 円 (3割) 3,900 円
		月額レンタル料金 13,000 円

使用条件: 立ち上がり

電動昇降座椅子独立宣言ツイスト

コムラ製作所



使用条件: 立ち上がり



起立・着座がしやすい、座椅子の電動昇降機能と回転機能付。

商品名	商品番号	商品コード
DSTRA	22-5735-1	00088-000014
サイズ: 幅 64.5 × 奥行 82.5 × 高さ 94cm 座面高さ: 16 ~ 57cm		
重さ: 46kg 耐荷重: 80kg 使用電源: AC100V		
ご利用者 負担額 (1割)	1,200 円	(2割) 2,400 円 (3割) 3,600 円
		月額レンタル料金 12,000 円

屋内

床ずれ
防止用具

体位
変換器

認知症
老人徘徊
感知機器

手すり

独立宣言リクライニング DSREC

コムラ製作所



使用条件: 立ち上がり



電動リクライニング機構



電動チルト機構

背もたれが後ろに傾斜する電動リクライニング機構と背もたれと座板と一緒に傾斜する電動チルト機構が備わっています。

商品名	商品番号	商品コード
DSREC	22-5706-1	00088-000015
サイズ: 幅 66 × 奥行 101.5 × 高さ 95.5cm 座面高さ: 16 ~ 57.5cm		
リクライニング角度: 105° ~ 135° ティルト稼働範囲: 30° 重さ: 45kg 耐荷重: 100kg 使用電源: AC100V		
ご利用者 負担額 (1割)	1,500 円	(2割) 3,000 円 (3割) 4,500 円
		月額レンタル料金 15,000 円

屋内

歩行
補助杖

歩行器

車椅子・
車椅子
付属品

スロープ

移動用
リフト・
つり具

独立宣言暖らん DSDAR

コムラ製作所



使用条件: 立ち上がり



座椅子の昇降と座椅子のスライド機能が特徴です。座板が16.5cm前方へ移動する電動スライド機能により、こたつへの出入りが楽にできます。座板横についているレバーを操作することで背もたれを95°~120°にリクライニングさせることができます。

商品名	商品番号	商品コード
DSDAR	22-5821-1	00088-000021
サイズ: 幅64~58×奥行99.5~116×高さ97cm 座面高さ: 16~57cm		
リクライニング角度: 95° ~ 120° 重さ: 58kg		
耐荷重: 80kg 使用電源: AC100V		
ご利用者 負担額 (1割)	1,800 円	(2割) 3,600 円 (3割) 5,400 円
		月額レンタル料金 18,000 円

屋内

介護保険
購入
対象品

販売品

情報



介護保険購入対象品

軽量浴槽台 すべり止めシートタイプ / ソフトクッションタイプ

アロン化成

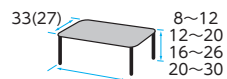

※()はミニサイズ 単位: cm

浴槽台で最軽量クラス。握りやすい持ち手で、出し入れを楽にできます。



商品名	色	重さ	商品コード	メーカー希望小売価格(税込)
ジャスト 8-12	レッド	2.2 kg	00221-000614	26,400 円
	ブルー			
	グリーン			
ジャスト 12-20	レッド	2.3 kg	00221-000560	
	ブルー			
	グリーン			
ジャスト 16-26	レッド	2.4 kg	00221-000561	
	ブルー			
	グリーン			
ジャスト 20-30	レッド	2.5 kg	00221-000615	
	ブルー			
	グリーン			
ミニ 12-20	レッド	2.0 kg	00221-000564	28,600 円
	ブルー			
	グリーン			
ミニ 16-26	レッド	2.1 kg	00221-000565	
	ブルー			
	グリーン			

商品名	色	重さ	商品コード	メーカー希望小売価格(税込)
ジャスト 8-12	レッド	2.5 kg	00221-000616	28,600 円
	ブルー			
	グリーン			
ジャスト 12-20	レッド	2.5 kg	00221-000562	
	ブルー			
	グリーン			
ジャスト 16-26	レッド	2.6 kg	00221-000563	
	ブルー			
	グリーン			
ジャスト 20-30	レッド	2.8 kg	00221-000617	
	ブルー			
	グリーン			
ミニ 12-20	レッド	2.3 kg	00221-000566	28,600 円
	ブルー			
	グリーン			
ミニ 16-26	レッド	2.4 kg	00221-000567	
	ブルー			
	グリーン			

床ずれ防止用具

体位変換器

認知症老人徘徊感知機器

手すり

軽量浴槽台 標準 / 標準ソフト

アロン化成

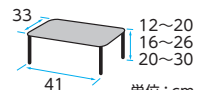
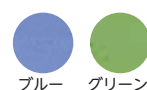

単位: cm

握りやすい持ち手で、出し入れを楽にできます。



商品名	色	重さ	商品コード	メーカー希望小売価格(税込)
標準 12-20	レッド	2.4 kg	00221-000618	26,400 円
	ブルー			
	グリーン			
標準 16-26	レッド	2.5 kg	00221-000619	
	ブルー			
	グリーン			
標準 20-30	レッド	2.6 kg	00221-000620	
	ブルー			
	グリーン			

商品名	色	重さ	商品コード	メーカー希望小売価格(税込)
標準ソフト 12-20	レッド	2.7 kg	00221-000621	28,600 円
	ブルー			
	グリーン			
標準ソフト 16-26	レッド	2.8 kg	00221-000622	
	ブルー			
	グリーン			
標準ソフト 20-30	レッド	2.8 kg	00221-000623	
	ブルー			
	グリーン			

歩行補助杖

歩行器

車椅子・車椅子付属品

スロープ

移動用リフト・つり具

ユニットバス対応 浴槽手すり UST-130UB

アロン化成

洗い場を広く使える! 安心のユニットバス対応浴槽手すり。

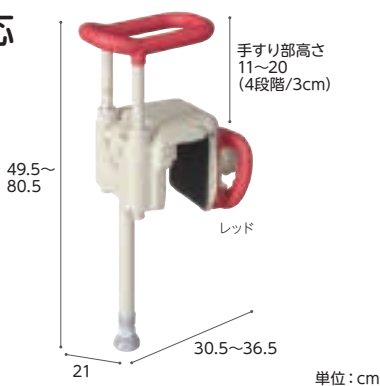
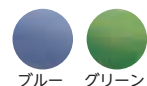

単位: cm

商品名	色	商品コード	メーカー希望小売価格(税込)
UST-130UB レギュラー	レッド	00221-000546	41,800 円
	ブルー		
	グリーン		

重さ 4.5 kg

安寿 バスボード

アロン化成

段差をおさえた薄型タイプ。グリップ位置も選べます。

※写真はバスボードU-Lです。

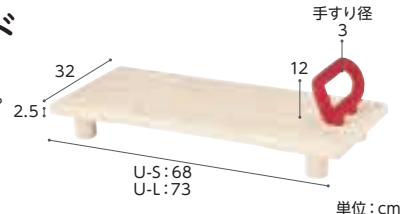

単位: cm

重さ 3.4 kg U-S
重さ 3.6 kg U-L

商品名	商品コード	メーカー希望小売価格(税込)
バスボードU-S	00221-000120	36,300 円
バスボードU-L	00221-000119	39,600 円

介護保険購入対象品

販売品

情報

高さ調節付 浴槽手すり UST-130N

アロン化成

またぎ動作のしやすさを重視したループ形状のグリップです。

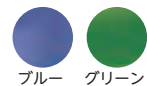

単位: cm

商品名	色	商品コード	メーカー希望小売価格(税込)
UST-130N	レッド	00221-000444	39,600 円
	ブルー		
	グリーン		

重さ 3.8 kg

おく楽すべり止めマット KP

アロン化成

置くだけ楽ちん。楽しく入浴。

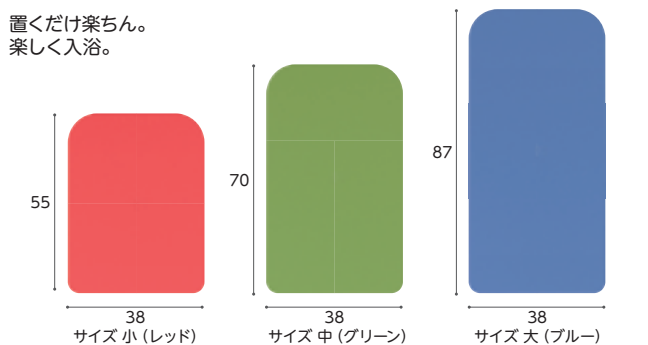

重さ 約1.0 kg 小
重さ 約1.3 kg 中
重さ 約1.6 kg 大

商品名	色	商品コード	メーカー希望小売価格(税込)
サイズ小	レッド		6,050 円
	ブルー		
	グリーン		
サイズ中	レッド		6,600 円
	ブルー		
	グリーン		
サイズ大	レッド		7,700 円
	ブルー		
	グリーン		

シャワーチェア [ユクリア] Air

パナソニックエイジフリー



ブルー



ブラウン



オレンジ

ミドルSPワンタッチ	
商品名	
ブルー	PN-L41831A
モカブラウン	PN-L41831BR
オレンジ	PN-L41831D
メーカー希望 小売価格(税込)	37,730 円

コンパクトSPワンタッチ	
商品名	
ブルー	PN-L41431A
モカブラウン	PN-L41431BR
オレンジ	PN-L41431D
メーカー希望 小売価格(税込)	37,730 円

ワイドSPワンタッチ	
商品名	
ブルー	PN-L41532A
モカブラウン	PN-L41532BR
オレンジ	PN-L41532D
メーカー希望 小売価格(税込)	39,380 円

床ずれ
防止用具

体位
変換器

認知症
老人徘徊
感知機器

手すり

歩行
補助杖

歩行器

車椅子・
車椅子
付属品

スロープ

移動用
リフト・
つり具

介護保険
購入
対象品

販売品

情報

NEW 特長1

持ち運びらくらく!

強度はそのまま従来品の
5kgから3.5kgへと軽量化を実現!

※現行品ミドルSPワンタッチおたためたと
新商品AirミドルSPワンタッチおたためた比較

従来品より
約**30%**
軽量化*

1.5Lの
ペットボトル1本分
軽くなりました!



NEW 特長2

コンパクトな浴室でも省スペース

移動や介助者のスペース確保

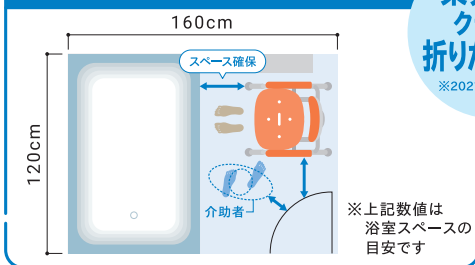

業界最薄
クラスの
折りたたみ幅

※2021年9月末時点

従来品より7cm分のスペース確保

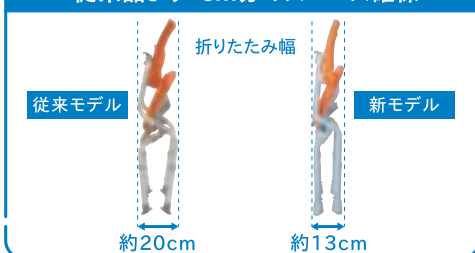

NEW 二重構造Wクッション

背中をやわらかく包み込み、
体を洗うときの背中への動きにも合わせて、
しっかりとサポートします



力を入れやすいひじ掛け

どこでも持ちやすい形状で、
スムーズな立ち上がりをサポート
ひじ掛け裏までやわらかクッションで安心です



ワンタッチ折りたたみ

片手でかまざるためので
足腰への負担が軽減されます



コンパクトなのにゆったり

座面から肘掛けまでのスペースを広くとり、
ゆとりのある座り心地を追求しました

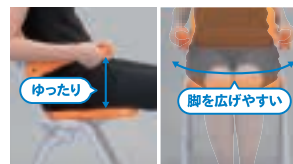

NEW 持ち運びしやすい持ち手

持ち手は2カ所から選べます



NEW 湾曲形状の やわらかクッション

横滑りにくいすい鉢形状と
5か所の座面氷抜き穴でさらに快適です





浴槽台 (Air) コンパクト

パナソニックエイジフリー

かびが根付かず汚れも付きにくい、防かび防汚タイプ。

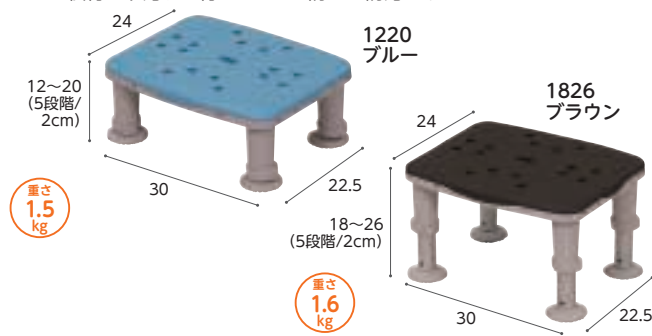

商品名	商品コード	商品名	商品コード
コンパクト 1220	ブルー	コンパクト 1826	ブルー
	モカブラウン		モカブラウン
	オレンジ		オレンジ
メーカー希望 小売価格(税込)	23,980 円	メーカー希望 小売価格(税込)	23,980 円

浴槽台 (Air) レギュラー

パナソニックエイジフリー

かびが根付かず汚れも付きにくい、防かび防汚タイプ。

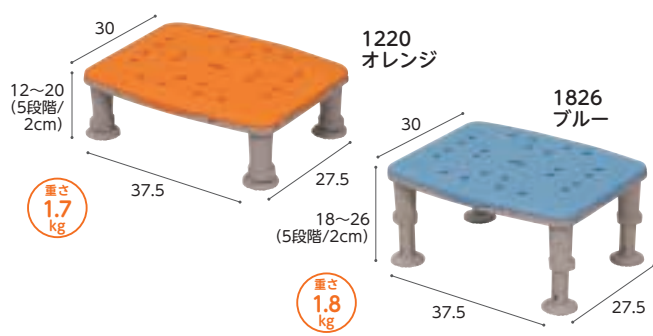

商品名	商品コード	商品名	商品コード
レギュラー 1220	ブルー	レギュラー 1826	ブルー
	モカブラウン		モカブラウン
	オレンジ		オレンジ
メーカー希望 小売価格(税込)	25,080 円	メーカー希望 小売価格(税込)	25,080 円

入浴グリップ[ユクリア]ユニットバス専用コンパクト 脚付

パナソニックエイジフリー

浴槽のわん曲(3cmまで)に取付可能。
姿勢保持をしっかりサポート。

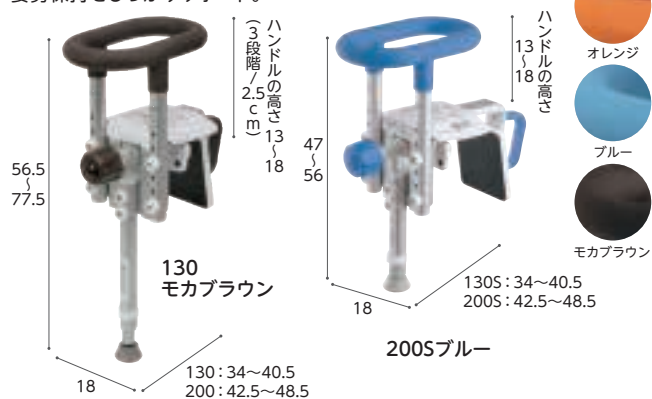

商品名	商品コード	商品名	商品コード
130	ブルー	200	ブルー
	モカブラウン		モカブラウン
	オレンジ		オレンジ
130S	ブルー	200S	ブルー
	モカブラウン		モカブラウン
	オレンジ		オレンジ
メーカー希望 小売価格(税込)	39,050 円	メーカー希望 小売価格(税込)	39,050 円

すべり止めマット【ユクリア】

※介護保険対象外
商品となります。

パナソニックエイジフリー

ステンレス浴槽にも使えるマット。
昆紗門亀甲柄が多方向からの力にしっかり対応し、スべらない。

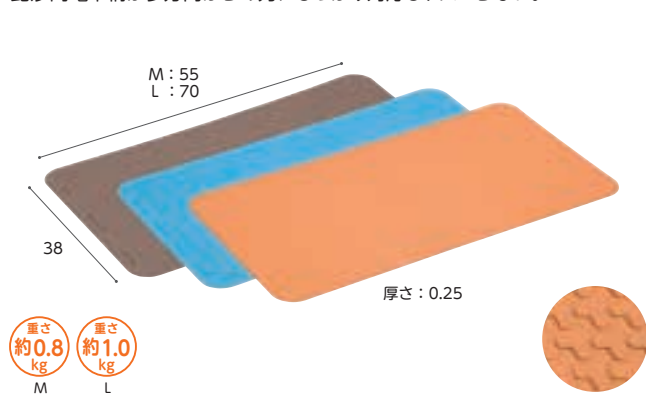

商品名	商品コード	商品名	商品コード
Mサイズ	ブルー	Lサイズ	ブルー
	モカブラウン		モカブラウン
	オレンジ		オレンジ
メーカー希望 小売価格(税込)	6,600 円	メーカー希望 小売価格(税込)	6,930 円

移乗台 N-500

パナソニックエイジフリー

折りたたみ式でコンパクト。
必要なときだけ簡単取り付け。

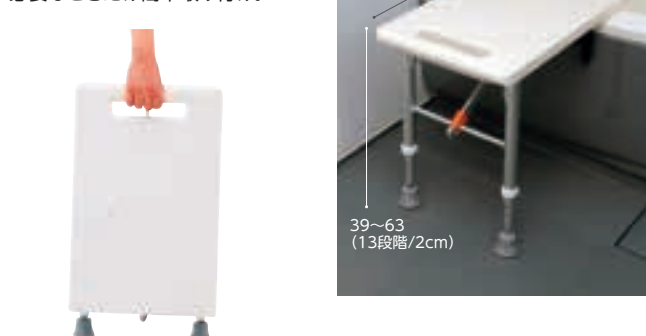

商品名	商品コード
移乗台 N-500	00980-000105
メーカー希望 小売価格(税込)	42,900 円

脚ゴムが天板より出ているので
立てかけられます。

バスボード軽量タイプ

パナソニックエイジフリー

浴槽の縁が曲線でも可動式ストッパーで
しっかり固定。

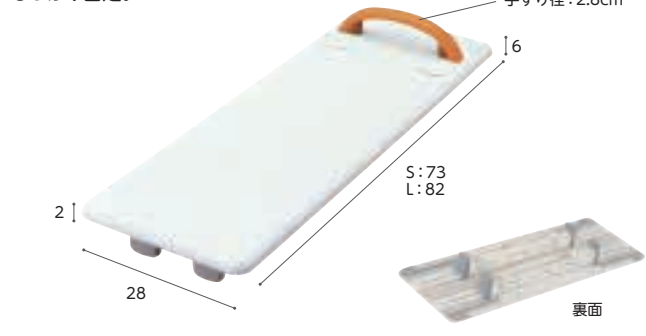

商品名	商品コード	商品名	商品コード
Sサイズ	00980-000099	Lサイズ	00980-000100
メーカー希望 小売価格(税込)	29,700 円	メーカー希望 小売価格(税込)	31,900 円

家具調トイレ セレクトRコンパクト

アロン化成

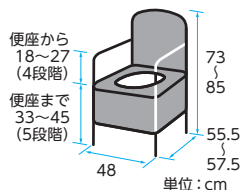

標準

	バケツ容量	重さ	付属品
標準便座	約9L	約14.0kg	防臭消耗品、KN吸着便座シート1枚
ソフト便座		約14.0kg	防臭消耗品
暖房便座		約14.7kg	防臭消耗品
標準・快適脱臭		約14.6kg	消臭剤フォームタイプ1本、KN吸着便座シート1枚
ソフト・快適脱臭		約14.6kg	消臭剤フォームタイプ1本
暖房・快適脱臭		約15.3kg	消臭剤フォームタイプ1本

便座タイプ	商品番号	メーカー希望小売価格(税込)
標準便座	35-6753-1	56,100円
ソフト便座	35-6754-1	62,700円
暖房便座	35-6755-1	73,700円
標準・快適脱臭	35-6756-1	81,950円
ソフト・快適脱臭	35-6757-1	89,650円
暖房・快適脱臭	35-6758-1	98,450円

家具調トイレ セレクトRはねあげ

アロン化成



はね上げ式
ひじ掛けで
移乗に便利



標準

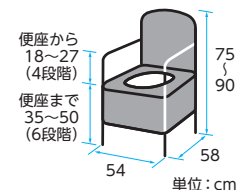

	バケツ容量	重さ	付属品
標準便座	約9L	約19.3kg	防臭消耗品、KN吸着便座シート1枚
ソフト便座		約19.3kg	防臭消耗品
暖房便座		約20.0kg	防臭消耗品
標準・快適脱臭		約19.9kg	消臭剤フォームタイプ1本、KN吸着便座シート1枚
ソフト・快適脱臭		約19.9kg	消臭剤フォームタイプ1本
暖房・快適脱臭		約20.6kg	消臭剤フォームタイプ1本

便座タイプ	商品番号	メーカー希望小売価格(税込)
標準便座	35-6759-1	92,950円
ソフト便座	35-6760-1	99,550円
暖房便座	35-6761-1	110,550円
標準・快適脱臭	35-6762-1	118,800円
ソフト・快適脱臭	35-6763-1	126,500円
暖房・快適脱臭	35-6764-1	135,300円

床ずれ
防止用具

体位
変換器

認知症
老人徘徊
感知機器

手すり

歩行
補助杖

歩行器

車椅子・
車椅子
付属品

安寿 ポータブルトイレ FX-30S らくゾウくん

アロン化成

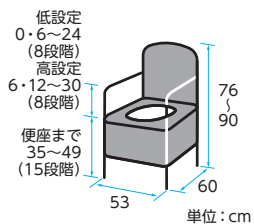

ミスト
ブルー



アース
ブラウン

	バケツ容量	重さ	付属品
標準便座	約9L	約12.5kg	防臭消耗品、KN吸着便座シート1枚
ソフト便座		約12.5kg	防臭消耗品
暖房便座		約13.0kg	防臭消耗品

便座タイプ	商品番号	メーカー希望小売価格(税込)
標準便座	35-6893-1 アースブラウン	34,100円
	35-6894-1 ミストブルー	
ソフト便座	35-6901-1 アースブラウン	40,700円
	35-6902-1 ミストブルー	
暖房便座	35-6903-1 アースブラウン	51,700円
	35-6904-1 ミストブルー	

安寿 ポータブルトイレ FX-30 らくゾウくん

アロン化成

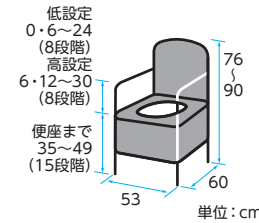

アース
ブラウン



ミスト
ブルー

	バケツ容量	重さ	付属品
標準便座	約9L	約13.0kg	防臭消耗品、KN吸着便座シート1枚
ソフト便座		約13.0kg	防臭消耗品
暖房便座		約13.5kg	防臭消耗品
標準・快適脱臭		約13.5kg	消臭剤フォームタイプ1本、KN吸着便座シート1枚
ソフト・快適脱臭		約13.5kg	消臭剤フォームタイプ1本
暖房・快適脱臭		約14.0kg	消臭剤フォームタイプ1本

便座タイプ	商品番号	メーカー希望小売価格(税込)
標準便座	35-6895-1 アースブラウン	40,150円
	35-6896-1 ミストブルー	
ソフト便座	35-6897-1 アースブラウン	46,750円
	35-6898-1 ミストブルー	
暖房便座	35-6899-1 アースブラウン	57,750円
	35-6900-1 ミストブルー	
標準・ 快適脱臭	35-6905-1 アースブラウン	66,000円
	35-6906-1 ミストブルー	
ソフト・ 快適脱臭	35-6907-1 アースブラウン	73,700円
	35-6908-1 ミストブルー	
暖房・ 快適脱臭	35-6909-1 アースブラウン	82,500円
	35-6910-1 ミストブルー	

スロープ

移動用
リフト・
つり具

介護保険
購入
対象品

販売品

情報

※カタログ掲載以外の商品も多数取り扱っております。お気軽にお問い合わせください。
※別途送料がかかる場合があります。
※地域によっては介護保険を適用できない場合があります。



あゆみシューズ

徳武産業

足の悩みは人それぞれ。お悩みに合わせての靴選び。

皆様のたくさんの「声」で生まれる「あゆみ」
お客様の足元を守るため、様々な工夫をしています

特長 1

あゆみカーブでつまずきにくい

年とともに変わる歩行の変化を考え、つま先は適度な反り返りでつまずきを防止します

あゆみカーブはやさしさの角度でつまずきを防止します



特長 2

軽量

軽量でありながら安心の履き心地です

特長 5

靴の内側でも調整できる

中敷を取り外したり挿入することで微調整ができます

特長 3

かかとをしっかり支える

カップインソールが足をやさしく包み、かかと部のカウンターがしっかり支えます

特長 4

調整しやすい

足の状態に合わせてベルトやひもで調整が可能です

マジックベルトで簡単調整



※画像はダブルマジックⅢです



カップインソール

サイズ表

室内用	
S	20.5~21.5
M	22.0~23.0
L	23.5~24.5
LL	25.0~26.0
3L	26.5~27.5

施設用	外出用
SS	20.0~20.5(7.7)
S	21.0~21.5(7.9)
M	22.0~22.5(8.2)
L	23.0~23.5(8.5)
LL	24.0~24.5(8.8)
3L	25.0~25.5(9.1)
4L	26.0~26.5(9.4)
5L	27.0~27.5(9.7)
6L	28.0~28.5(10.0)

※単位:cm ※ () 内は足幅

歩行器

施設用

軽くて履き心地良く1日中履いていても疲れにくい

室内用

足をふんわり包み込むように…お家の中でも安心、快適です

外出用

さりげなく履けて、お出かけをサポートします

それぞれの目的に合わせて



商品名	瞬感スポット	ゆったり簡単スリッポン	スットフレッシュ	かかとスポット	コンフォートⅢ	ハイフィット
サイズ	S~5L	S~5L	S~3L	S~3L	S~5L	S~3L
メーカー希望小売価格 (両足)	7,590~ 円	7,590~ 円	3,520~ 円	4,400~ 円	9,680~ 円	9,680~ 円

スロープ

外反母趾などの足ゆびに変形・痛みがある方など…



商品名	ウイングストレッチ	ダブルマジックⅢニット	エスパド	スリットベルト	ケアフルⅢ	ダブルマジックⅢ合皮
サイズ	S~3L	S~3L	S~3L	M~LL	S~5L	S~6L
メーカー希望小売価格 (両足)	7,590~ 円	7,590~ 円	3,520~ 円	3,520~ 円	9,680~ 円	8,800~ 円

介護保険購入対象品

むくみ、腫れ、甲高・幅広の方に…



商品名	ダブルマジックⅢ	つま先ひろびろサポート	オールスポット	ワイドベルトワッフル	ダブルマジックⅢ合皮ワイドサイズ	コンフォートⅢワイドサイズ
サイズ	SS~6L	S~5L	S~3L	M~3L	S~6L	S~5L
メーカー希望小売価格 (両足)	7,590~ 円	9,130~ 円	3,960~ 円	4,400~ 円	10,560~ 円	11,440~ 円

販売品

下肢装具の方にも…



商品名	ダブルマジックⅢワイドサイズ	Re-Life メッシュ01	早快マジックオープン	オープンフィット	ケアフルⅢワイドサイズ	Re-Life サポート02
サイズ	S~6L	M~6L	S~3L	M~3L	S~5L	M~6L
メーカー希望小売価格 (両足)	9,350~ 円	10,780~ 円	2,420~ 円	3,960~ 円	11,440~ 円	10,780~ 円

※掲載商品は一例となります。

<税込価格>

福祉用具と住宅改修の活用



福祉用具専門相談員 に相談しましょう！

高齢者の状態は変化します。
福祉用具のレンタル品を活用することで、
住宅改修の効果をより高めることができます。

介護保険で**レンタル**が適用される特定福祉用具13種目



車椅子



車椅子付属品



特殊寝台



特殊寝台付属品



体位変換器



床ずれ防止用具



手すり



スロープ



歩行器



歩行補助杖



徘徊感知器



自動排泄処理装置

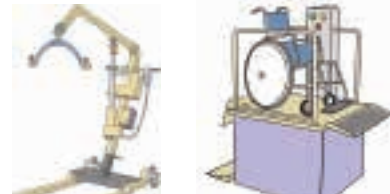

移動用リフト

介護保険で**購入**が適用される特定福祉用具6種目



腰掛便座 (ポータブルトイレ)



入浴補助用具



移動用リフトのつり具の部分



簡易浴槽



自動排泄処理装置の交換可能部品

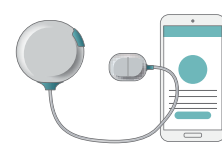

排泄予測支援機器



床ずれ
防止用具

体位
変換器

認知症
老人徘徊
感知機器

手すり

歩行
補助杖

歩行器

車椅子・
車椅子
付属品

スロープ

移動用
リフト・
つり具

介護保険
購入
対象品

販売品

情報

介護保険が適用される特定福祉用具（購入対象）

介護保険の認定を受けている方は、下記6種の特定福祉用具をご購入いただけます。

年間10万円を上限として1割若しくは2・3割の自己負担

種 目	機能又は構造等
<p>腰掛便座 (ポータブルトイレ)</p> 	<p>次のいずれかに該当するもの</p> <ul style="list-style-type: none"> ●和式便器の上に置いて腰掛式に変換するもの (腰掛式に交換する場合に高さを補うものを含む) ●洋式便器の上に置いて高さを補うもの ●電動式又はスプリング式で便座から立ち上がる際に補助できる機能を有しているもの ●ポータブルトイレ・水洗いポータブルトイレ (ただし、設置に要する費用については従来通り、法に基づく保険給付の対象とならないもの)
<p>入浴補助用具</p> 	<p>座位の保持、浴槽への出入り等の補助を目的とする用具で、次のいずれかに該当するもの</p> <ul style="list-style-type: none"> ●入浴用椅子 ●入浴台 ●浴槽用手すり ●浴室内すのこ ●浴槽内椅子 ●浴槽内すのこ ●入浴用介助ベルト
<p>移動用リフトの つり具の部分</p> 	<p>身体に適合するもので、移動用リフトに連結可能なもの</p>
<p>自動排泄処理装置の 交換可能部品</p> 	<p>次の条件を全て満たすもの</p> <ul style="list-style-type: none"> ●レシーバー、チューブ、タンク等のうち尿や便の経路となるもの ●尿又は便が自動的に吸引され、居宅要介護者等 又はその介護を行う者が容易に使用できるもの
<p>簡易浴槽</p> 	<p>空気式又は折りたたみ式等で容易に移動できるものであって、取水又は排水のために工事を伴わないもの</p>
<p>排泄予測支援機器</p> 	<p>膀胱内の尿の溜まり具合を可視化するとともに、排尿タイミングを知らせる機器。 採用にあたっては対象者の判断方法、リスクアセスメントの対応、ヒヤリハット情報の収集・提供に留意すること</p>

※特定福祉用具は都道府県の指定を受けた、指定事業者から購入する必要があります。

※購入サービス支給対象者は、介護保険の要支援1～要介護5と認定された、在宅サービス利用者です。

※支給限度額は毎年4月1日から翌年3月31日までの1年間で、10万円（税込）まで。支給限度額を超えた額については、全額自己負担となります。

※同一種目の特定福祉用具の購入は原則できませんが、用途及び機能が異なる場合・破損した場合・介護の程度が著しく高くなった場合など、例外的に購入可能な場合があります。



※詳しくは、お住まいの自治体の介護保険窓口、地域包括支援センター、又はケアマネジャーにお問い合わせください。

介護保険制度について

2025年4月現在

介護保険制度の概要や利用手順をご紹介します。

■介護保険対象者

加入する方	介護サービスの利用	保険料の支払い
第1号被保険者 (65歳以上の方) 	右表の想定される状態にあてはまる 要支援状態または要介護状態の方。	原則として老齢・退職年金 からの天引き
第2号被保険者 (40歳から64歳までの 医療保険に 加入している方) 	初老期認知症、脳血管疾患など 16種類の病気により要介護状態や 要支援状態になった方。	加入している医療保険と 併せて徴収

※支払い方法は自治体により異なる方法がとられている場合もあります。

■介護保険の利用手続きとサービスの内容

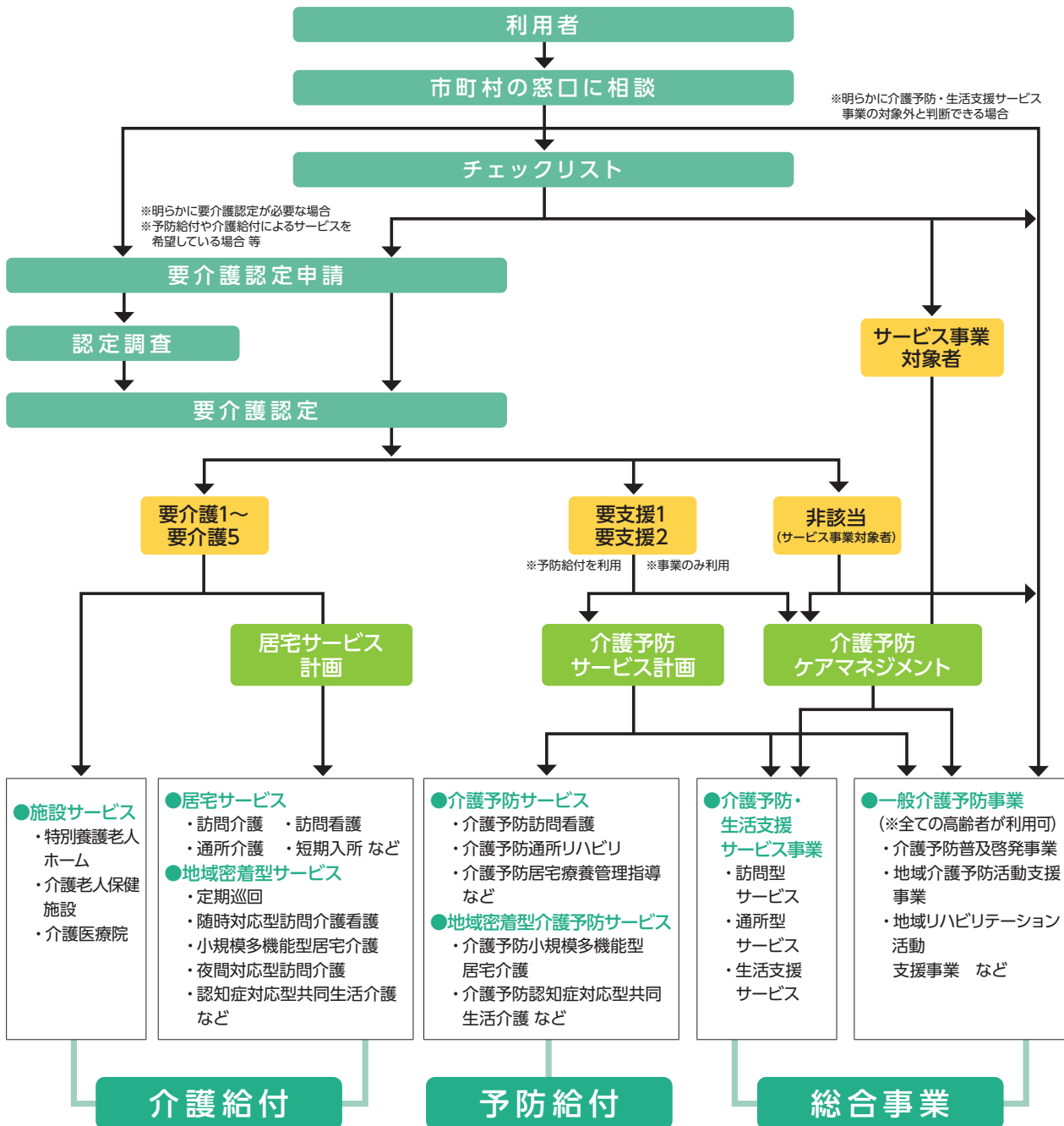



床ずれ
防止用具

■在宅サービスの利用限度額

体位 変換器	要介護・ 要支援 区分	想定される状態	居宅介護サービス費等及び介護予防サービス費等			
			支給 限度額 (月額)	ご利用者 1割負担額 (月額)	ご利用者 2割負担額 (月額)	ご利用者 3割負担額 (月額)
認知症 老人徘徊 感知機器	要支援1	日常生活上の基本動作をほぼ自分で行うことができるが、日常生活動作の介助や現在の状態の防止により要介護状態となることの予防に資するよう、手段的日常生活動作において何らかの支援を要する状態。	50,320円	5,032円	10,064円	15,096円
手すり	要支援2	要支援1の状態から、手段的日常生活動作を行う能力がさらに低下し、何らかの支援が必要となる状態。	105,310円	10,531円	21,062円	31,593円
歩行 補助杖	要介護1	要支援2の状態から、手段的日常生活動作を行う能力が一部低下し、部分的な介護が必要となる状態。	167,650円	16,765円	33,530円	50,295円
	要介護2	要介護1の状態に加え、日常生活動作についても部分的な介護が必要となる状態。	197,050円	19,705円	39,410円	59,115円
歩行器	要介護3	要介護2の状態と比較して、日常生活動作及び手段的日常生活動作の両方の観点からも著しく低下し、ほぼ全面的な介護が必要となる状態。	270,480円	27,048円	54,096円	81,144円
車椅子・ 車椅子 付属品	要介護4	要介護3の状態に加え、さらに動作能力が低下し、介護なしには日常生活を営むことが困難となる状態。	309,380円	30,938円	61,876円	92,814円
スロープ	要介護5	要介護4の状態よりさらに動作能力が低下しており、介護なしには日常生活を行うことがほぼ不可能な状態。	362,170円	36,217円	72,434円	108,651円

- 限度額の範囲内でサービスを利用したときは、実際にかかった費用の1割(2割・3割)が自己負担となります。
- 平成30年8月より介護保険負担割合証に基づいた負担割合が適用されます。
- 限度額を超えてサービスを利用した時は、超えた分が全額自己負担となります。

■自己負担額の上限額(高額介護サービス費)

区 分	負担の上限額(月額)
課税所得690万円(年収約1,160万円)以上	140,100円(世帯)
課税所得380万円(年収約770万円)～ 課税所得690万円(年収約1,160万円)未満	93,000円(世帯)
市町村民税課税～課税所得380万円(年収約770万円)未満	44,400円(世帯)
世帯の全員が市町村民税非課税	24,600円(世帯)
前年の公的年金等収入金額 + その他の合計所得金額の 合計が80万円以下の方等	24,600円(世帯) 15,000円(個人)
生活保護を受給している方等	15,000円(世帯)

出典：厚生労働省ホームページ (<https://www.mhlw.go.jp/content/000334526.pdf>)

- 支払った自己負担額が、ある一定額を超えたときは、その超えた分が払い戻されます。
- また所得の低い方は、その上限が減額されます。
- 医療保険と介護保険の両方に自己負担額がある世帯は「高額医療・高額介護合算療養費制度」の申請ができます。

レンタル福祉用具ご提供の流れ

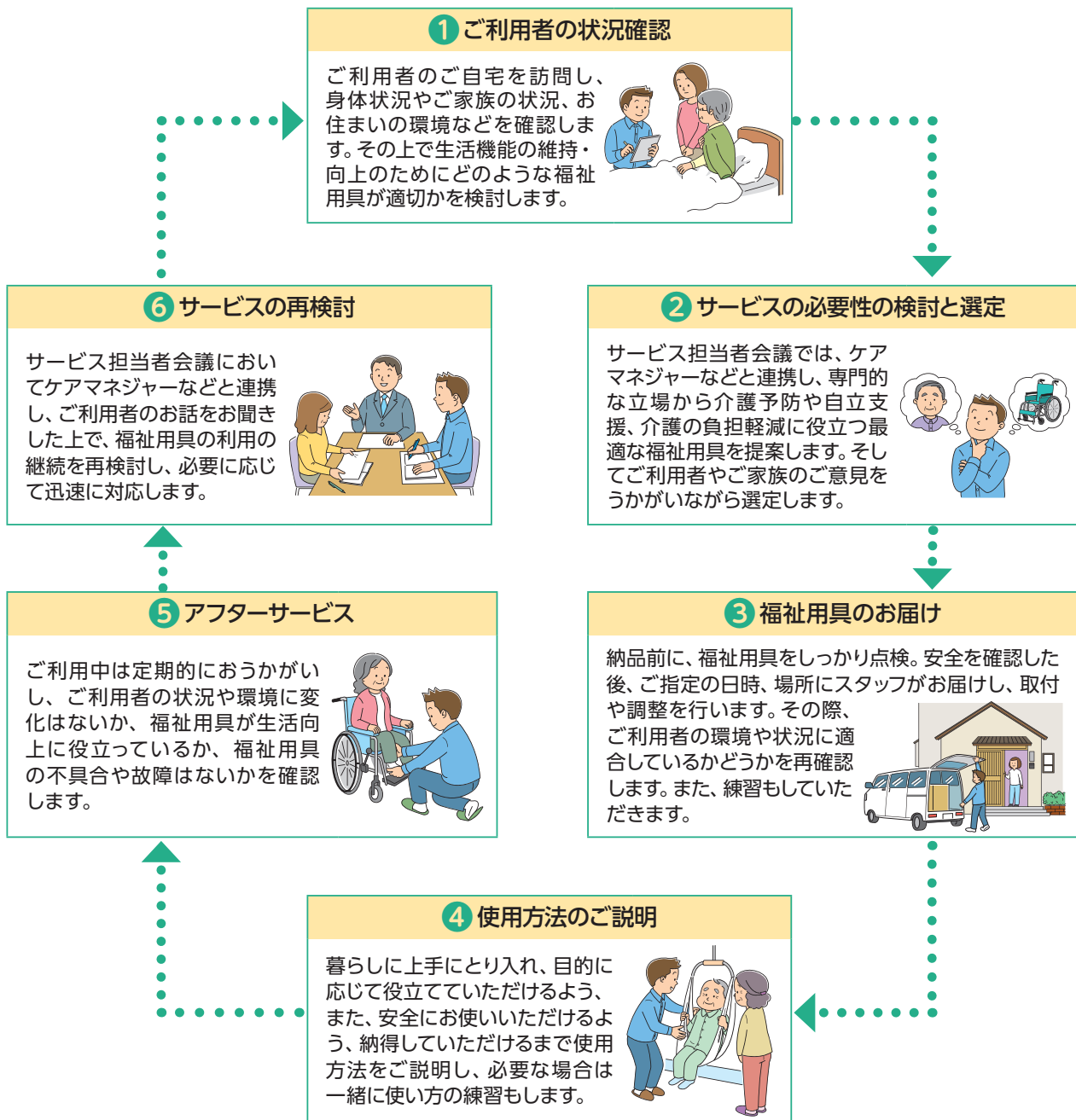

緊急時の対応

●事故やトラブルなど、福祉用具に関する緊急事態が発生した場合は専門スタッフが対応しますのでグリーンケア取扱店までご連絡ください。

購入対象品

レンタルの場合と同様、ご利用者とご家族の立場に立ってご相談におこたえします。下記の商品群についてもグリーンケア取扱店が責任をもっておうかがいいたします。お気軽にご相談ください。

- 腰掛便座
- 入浴補助用具・簡易浴槽
- 住宅改修用品
- 介護保険対象外販売品
- 選択制対象商品

レンタル終了とお引取り

●レンタル期間中にレンタル契約を終了し引取りを希望される場合は、事前に取扱店にお電話ください。レンタル契約を終了する日とお引取り日時をご相談の上、引取りにおうかがいします。

●レンタルの契約書で定める期限までにお客様から契約終了のご連絡がない場合は、レンタル期間満了日の翌日から更に1ヶ月間、同じ契約内容で自動的に更新されます。

●レンタル期間中にご利用者の身体状況やご自宅の状況の変化などにより他の福祉用具に変更される場合は、前のレンタル契約を終了し、新しく変更後の商品についてレンタル契約書を作成します。



床ずれ
防止用具

■福祉用具貸与

<福祉用具の貸し出しに関する要件>

種 目	要支援1・2、要介護1	要介護2	要介護3	要介護4	要介護5
手すり・歩行器・歩行補助杖・スロープ	○	○	○	○	○
特殊寝台・特殊寝台付属品・車椅子(自走用標準型・介助用標準型)・車椅子付属品・床ずれ防止用具・体位変換器	×例外あり※	○	○	○	○
普通型電動車椅子	×例外あり※	○	○	○	×
認知症老人徘徊感知機器	×例外あり※	○	○	○	×
移動用リフト(吊り具の部分を除く)	×例外あり※	×例外あり※	○	○	○
自動排泄処理装置	(尿のみを自動的に吸引する機能のものを除く)	×例外あり※	×例外あり※	×例外あり※	○
	(尿のみを自動的に吸引する機能のもの)	×例外あり※	○	○	○

※例外として認められる「使用が想定される状態像」とは、要介護認定調査における基本調査結果をもとに福祉用具ごとに判断されます。

歩行
補助杖

■軽度者等における福祉用具貸与の例外給付に関する取扱いについて

<例外給付に関する要件>

福祉用具が使用できる状態像及び、直近の認定基本調査の結果により、福祉用具の例外給付が適用されます。

●例外給付の必要性は、サービス担当者会議等を通じた適切なケアマネジメントにより、判断されます。がん末期の急速な状態悪化など、一定の状態に該当する者は、所定の手続きをふむことで、例外給付が認められます。

歩行器

福祉用具の 種目	福祉用具が使用できる状態像 (平成24年厚生労働省第95号告示第25号のイ)	認定基本調査の結果
車椅子・ 車椅子 付属品	次のいずれかに該当する者 ① 日常的に歩行が困難な者 ② 日常生活範囲における移動の支援が 特に必要と認められる者	① 認定調査において歩行が「できない」 ② ー
特殊寝台・ 特殊寝台 付属品	次のいずれかに該当する者 ① 日常的に起き上がりが困難な者 ② 日常的に寝返りが困難な者	① 認定調査において起き上がりが「できない」 ② 認定調査において寝返りが「できない」
スロープ	床ずれ防止用具・ 体位変換器	日常的に寝返りが困難な者 認定調査において寝返りが「できない」
移動用 リフト・ つり具	認知症老人 徘徊感知機器	① 下記のいずれかに該当する者 ・認定調査において意思の伝達が「他者にできる」 以外 ・認定調査において認知機能(3群の 3-2~3-7)のいずれかが「できない」 ・認定調査において精神・行動障害(4群+ 3-8、3-9)のいずれかが「ない」以外 ・その他、主治医意見書において、認知症の 症状がある旨が記載されている場合 ② 認定調査において移動が「全介助」以外
介護保険 購入 対象品	移動用リフト (つり具の部分 を除く)	次のいずれかに該当する者 ① 日常的に立ち上がりが困難な者 (注：昇降座椅子以外) ② 移動が一部介助又は全介助を必要とする者 ③ 生活環境において段差の解消が必要と 認められる者(段差解消機のみ)
販売品	自動排泄処理装置 (尿のみを自動的に吸引 する機能のものを除く)	① 認定調査において立ち上がりが「できない」 ② 認定調査において移乗が「一部介助」 又は「全介助」 ③ ー
情報	自動排泄処理装置 (尿のみを自動的に吸引 する機能のものを除く)	次のいずれにも該当する者 ① 排便が全介助を必要とする者 ② 移乗が全介助を必要とする者 ① 認定調査において排便が「全介助」 ② 認定調査において移乗が「全介助」

注：昇降座椅子については、認定調査項目で判断する場合、「立ち上がり」ではなく「移乗」で判断する。「立ち上がり」は椅子やベッド、車椅子に座っている状態からの立ち上がりを評価するものである。昇降座椅子は「床からの昇降」を補助するものであるため、「畳からポータブルトイレへの乗り移り」を評価する「移乗」の認定調査項目を用いる必要がある。(H19.3.30付老健局振興課長通知Q&Aより)

■個人情報の取扱いについて

個人情報の利用範囲は、お客様に開示した利用目的の範囲とし、目的外の利用は行わないものとします。

また、個人情報保護法の重要性を認識し、ガイドライン等を考慮するとともに、個人情報を取扱うために関係諸法令を遵守します。

介護給付費早見表 令和6年4月施行版(抜粋)

見方

本表は介護給付費の中から、特に利用頻度が多いと考えられる居宅サービス系給付項目から抜粋したものです。
数字はすべて単位であり、標準のサービスコード表で確認してください。尚、加算の詳細については、介護報酬単位表でご確認ください。

【区分支給限度額】

1か月あたりの上限額

区分	利用限度額(単位)
要支援1	5,032
要支援2	10,531
要介護1	16,765
要介護2	19,705
要介護3	27,048
要介護4	30,938
要介護5	36,217

※一定以上の所得の第1号被保険者は2割または3割負担となります。

【訪問介護】1回につき

所要時間	身体介護	生活援助
20分未満	163	—
20分～30分未満	244	—
20分～45分未満	—	179
45分以上	—	—
30分～1時間未満	387	220
1時間～1.5時間未満	567	
1.5時間～2時間未満	649	
2時間～2.5時間未満	731	
2.5時間～3時間未満	813	
3時間～3.5時間未満	895	
3.5時間～4時間未満	977	

●通院等乗降車介助

1回につき	97	●初回加算	1月につき	200
-------	----	-------	-------	-----

●早朝・夜間の場合

1回につき	25%加算	●深夜の場合	深夜の場合	50%加算
-------	-------	--------	-------	-------

●生活機能向上連携加算 1月につき

加算(Ⅰ)	100	加算(Ⅱ)	200
-------	-----	-------	-----

【訪問入浴介護 / 介護予防訪問入浴介護】1回につき

訪問入浴介護	介護予防訪問入浴介護
1,266 (1,139)	856 (770)

※()内は「全身浴が困難で清拭または部分浴を実施した場合」

●初回加算

1月につき	200
-------	-----

【訪問リハビリ / 介護予防訪問リハビリ】1回につき

訪問リハビリ	308	予防訪問リハビリ	298
--------	-----	----------	-----

●リハビリテーションマネジメント加算(介護予防なし)

1月につき	(イ)	180	(ロ)	213
	事業所の医師が説明、利用者の同意を得た場合			
				270

【訪問看護 / 介護予防訪問看護】1回につき

所要時間	訪問看護ステーション	病院または診療所						
			訪問看護	介護予防訪問看護				
30分未満	471	399	—	—				
					823	574		
							1,128	844
451	382							
		794	553					
				1,090	814			
						284	—	

●緊急時(介護予防)訪問看護加算 1月につき

加算(Ⅰ)	訪問看護ステーション	600	病院または診療所	325
加算(Ⅱ)		574		315

●特別管理加算 1月につき

加算(Ⅰ)	500	加算(Ⅱ)	250
-------	-----	-------	-----

【(定期巡回・随時対応型訪問介護看護) 1月につき

	定期巡回・随時対応型訪問介護看護費(Ⅰ)(一) 一併型			
	(Ⅰ)訪問看護サービスを行わない場合		(Ⅱ)訪問看護サービスを行う場合	
	基本単位	通所サービス利用時の調整(1日につき)	基本単位	通所サービス利用時の調整(1日につき)
要介護1	5,446	-62	7,946	-91
要介護2	9,720	-111	12,413	-141
要介護3	16,140	-184	18,948	-216
要介護4	20,417	-233	23,358	-266
要介護5	24,692	-281	28,298	-322

	定期巡回・随時対応型訪問看護看護費Ⅱ(連携型)	
	基本単位	通所サービス利用時の調整(1日につき)
要介護1	5,446	-62
要介護2	9,720	-111
要介護3	16,140	-184
要介護4	20,417	-233
要介護5	24,692	-281

●初回加算

1日につき	30
-------	----

●緊急時訪問看護加算 1月につき (Ⅰ)(Ⅱ)のみ適用

(Ⅰ)	325	(Ⅱ)	315
-----	-----	-----	-----

●総合マネジメント体制強化加算 1月につき

(Ⅰ)	1,200	(Ⅱ)	800
-----	-------	-----	-----

●生活機能向上連携加算 1月につき

(Ⅰ)	100	(Ⅱ)	200
-----	-----	-----	-----

●認知症専門ケア加算 1月につき

(Ⅰ)	90	(Ⅱ)	120
-----	----	-----	-----

【通所介護】1回につき

	通常規模型					
	3～4時間未満	4～5時間未満	5～6時間未満	6～7時間未満	7～8時間未満	8～9時間未満
要介護1	370	388	570	584	658	669
要介護2	423	444	673	689	777	791
要介護3	479	502	777	796	900	915
要介護4	533	560	880	901	1,023	1,041
要介護5	588	617	984	1,008	1,148	1,168

	大規模型Ⅰ					
	3～4時間未満	4～5時間未満	5～6時間未満	6～7時間未満	7～8時間未満	8～9時間未満
要介護1	358	376	544	564	629	647
要介護2	409	430	643	667	744	765
要介護3	462	486	743	770	861	885
要介護4	513	541	840	871	980	1,007
要介護5	568	597	940	974	1,097	1,127

	大規模型Ⅱ					
	3～4時間未満	4～5時間未満	5～6時間未満	6～7時間未満	7～8時間未満	8～9時間未満
要介護1	345	362	525	543	607	623
要介護2	395	414	620	641	716	737
要介護3	446	468	715	740	830	852
要介護4	495	521	812	839	946	970
要介護5	549	575	907	939	1,059	1,086

※通常規模型：前年度の月平均利用延人員数が300人超

※大規模型Ⅰ：前年度の月平均利用延人員数が750人超 / 大規模型Ⅱ：前年度の月平均利用延人員数が900人超

●個別機能訓練加算 (Ⅰ)1日につき(Ⅱ)1月につき

加算(Ⅰ)イ	56	加算(Ⅰ)ロ	76	加算(Ⅱ)	20
--------	----	--------	----	-------	----

●認知症加算

1日につき	60
-------	----

●入浴介助加算 1日につき

加算(Ⅰ)	40	加算(Ⅱ)	55
-------	----	-------	----



床ずれ
防止用具

〔通所リハビリテーション〕1回につき

	通常規模の事業所						
	病院または診療所／介護老人保健施設／介護医療院						
	1～2 時間未満	2～3 時間未満	3～4 時間未満	4～5 時間未満	5～6 時間未満	6～7 時間未満	7～8 時間未満
要介護1	369	383	486	553	622	715	762
要介護2	398	439	565	642	738	850	903
要介護3	429	498	643	730	852	981	1,046
要介護4	458	555	743	844	987	1,137	1,215
要介護5	491	612	842	957	1,120	1,290	1,379

	大規模事業所						
	病院または診療所／介護老人保健施設／介護医療院						
	1～2 時間未満	2～3 時間未満	3～4 時間未満	4～5 時間未満	5～6 時間未満	6～7 時間未満	7～8 時間未満
要介護1	357	372	470	525	584	675	714
要介護2	388	427	547	611	692	802	847
要介護3	415	482	623	696	800	926	983
要介護4	445	536	719	805	929	1,077	1,140
要介護5	475	591	816	912	1,053	1,224	1,300

	大規模事業所※						
	病院または診療所／介護老人保健施設／介護医療院						
	1～2 時間未満	2～3 時間未満	3～4 時間未満	4～5 時間未満	5～6 時間未満	6～7 時間未満	7～8 時間未満
要介護1	369	383	486	553	622	715	762
要介護2	398	439	565	642	738	850	903
要介護3	429	498	643	730	852	981	1,046
要介護4	458	555	743	844	987	1,137	1,215
要介護5	491	612	842	957	1,120	1,290	1,379

※大規模型事業所のうち次の要件を満たす事業所に適用。①リハビリテーションマネジメント加算の算定率が利用者全体の80%超 ②利用者に対するリハビリテーション専門職の配置が10:1以上。

体位
変換器

認知症
老人徘徊
感知機器

手すり

歩行
補助杖

歩行器

〔介護予防通所リハビリテーション〕1月につき

要支援1	2,268	要支援2	4,228
------	-------	------	-------

●リハビリテーションマネジメント加算（介護予防なし）

リハビリテーションマネジメント	6月以内	6月超え
加算（イ） 1月につき	560	240
加算（ロ） 1月につき	593	273
加算（ハ） 1月につき	793	473

●栄養改善加算 月2回限度 1回につき（介護予防は1月につき）

栄養改善加算	200
--------	-----

●科学的介護推進体制加算 1月につき

科学的介護推進体制加算	40
-------------	----

■地域区分ごとの報酬単価

サービス分類	人件費比率	地域区分							
		1級地	2級地	3級地	4級地	5級地	6級地	7級地	その他
訪問介護／訪問入浴介護／訪問看護／居宅介護支援／定期巡回・随時対応型訪問介護看護／夜間対応型訪問介護	70%	11.40円	11.12円	11.05円	10.84円	10.70円	10.42円	10.21円	10円
訪問リハビリテーション／通所リハビリテーション／認知症対応型通所介護／小規模多機能型居宅介護／看護小規模多機能型居宅介護／短期入所生活介護	55%	11.10円	10.88円	10.83円	10.66円	10.55円	10.33円	10.17円	10円
通所介護／短期入所療養介護／特定施設入居者生活介護／認知症対応型共同生活介護／介護老人福祉施設／介護老人保健施設／介護医療院／地域密着型特定施設入居者生活介護／地域密着型介護老人福祉施設入所者生活介護／地域密着型通所介護	45%	10.90円	10.72円	10.68円	10.54円	10.45円	10.27円	10.14円	10円

※居宅療養管理指導、福祉用具貸与は地域区分に関係なく一律単位10円。 ※介護予防サービスのある居宅サービス及び地域密着型サービスは上記分類に含む。

■年齢早見表（令和8年現在）

※年齢は満年齢数（誕生日前の場合は1を減ずること）

年号	西暦	干支	年齢	年号	西暦	干支	年齢	年号	西暦	干支	年齢	年号	西暦	干支	年齢
大正15 昭和元	1926	寅	100	昭和10	1935	亥	91	昭和19	1944	申	82	昭和28	1953	巳	73
2	1927	卯	99	11	1936	子	90	20	1945	西	81	29	1954	午	72
3	1928	辰	98	12	1937	丑	89	21	1946	戌	80	30	1955	未	71
4	1929	巳	97	13	1938	寅	88	22	1947	亥	79	31	1956	申	70
5	1930	午	96	14	1939	卯	87	23	1948	子	78	32	1957	酉	69
6	1931	未	95	15	1940	辰	86	24	1949	丑	77	33	1958	戌	68
7	1932	申	94	16	1941	巳	85	25	1950	寅	76	34	1959	亥	67
8	1933	酉	93	17	1942	午	84	26	1951	卯	75	35	1960	子	66
9	1934	戌	92	18	1943	未	83	27	1952	辰	74	36	1961	丑	65

販売品

情報

〔認知症対応型共同生活介護〕1日につき

	認知症対応型共同生活介護費		短期利用認知症対応型共同生活介護費 ※	
	(Ⅰ)	(Ⅱ)	(Ⅰ)	(Ⅱ)
要介護1	765	753	793	781
要介護2	801	788	829	817
要介護3	824	812	854	841
要介護4	841	828	870	858
要介護5	859	845	887	874

※短期利用は、区分支給限度基準額に含まれる。

〔短期入所生活介護〕1日につき

略称	短期入所生活介護			
	単独短生Ⅰ		併設短生Ⅱ	
種類	(Ⅰ)個室	(Ⅱ)多床室	(Ⅰ)個室	(Ⅱ)多床室
要介護1	645	645	603	603
要介護2	715	715	672	672
要介護3	787	787	745	745
要介護4	856	856	815	815
要介護5	926	926	884	884

略称	ユニット型短期入所生活介護			
	単コ短生Ⅰ		併コ短生Ⅱ	
種類	(Ⅰ)個室	(Ⅱ)個室の多床室	(Ⅰ)個室	(Ⅱ)個室の多床室
要介護1	746	746	704	704
要介護2	815	815	772	772
要介護3	891	891	847	847
要介護4	959	959	918	918
要介護5	1,028	1,028	987	987

〔居宅療養管理指導／予防居宅療養管理指導〕※単一建物居住者1人の場合

略称	限度回数	居住者1名
医師Ⅰ(Ⅰ)	月2回まで	515
医師Ⅱ(Ⅰ)	月2回まで	299
歯科医師Ⅰ(Ⅰ)	月2回まで	517
薬剤師ⅠⅠ(Ⅰ)	月2回まで	566
薬剤師Ⅱ(Ⅰ)	月4回まで	518
薬剤師Ⅱ(Ⅳ)※	月4回まで	46
管理栄養士Ⅰ	月2回まで	545
管理栄養士Ⅱ	月2回まで	525
歯科衛生士Ⅰ	月4回まで	362

※情報通信機器利用の場合。

●薬学的管理指導加算

1回につき	100
-------	-----

※医師・薬剤師が行う時のみ算定可能。

MEMO

床ずれ
防止用具

体位
変換器

認知症
老人徘徊
感知機器

手すり

歩行
補助杖

歩行器

車椅子・
車椅子
付属品

スロープ

移動用
リフト・
つり具

介護保険
購入
対象品

販売品

情報

清潔・安心・信頼の福祉用具は、
グリーンケアから。

10月1日
福祉用具の日

グリーンケアの福祉用具は、全国97ヶ所に広がる
日本ケアサプライの営業拠点から供給されています。
安全・清潔な福祉用具の提供に留まらず、
さまざまな後方支援策により、
まごころを込めたサービスを提供します。

※グリーンケアとは、日本ケアサプライが取り扱う高品質な福祉用具のレンタルサービスと、
各種サポートをご提供するオリジナルブランドです。



SPA-230004-J

この印刷物は、カーボンゼロプリント
工場で印刷しています。



見やすいユニバーサルデザインフォントを [表紙・中面の一部を除く]
採用しています。

詳しい情報は

<https://www.caresupply.co.jp/>



わたしたち「グリーンケア」取扱店にご相談ください。



グッドケア

〒183-0035

東京都府中市四谷4-52-31 シティハイム小松原103

介護保険事業所番号：1373804093

TEL:042-319-9344

FAX:042-319-9354